

Wir können mehr als
Werkbank!

ergonomisch | innovativ | effizient | individuell

Tradition hat
einen Namen:



Industrie



Handwerk



Ausbildung



Die Heimat von Werkbank & Co.

Seit 1888 made in Oberschwaben



Mit einem kleinen Sägewerk am Rande der Schwäbischen Alb begann 1888 die Geschichte der Firma ANTON KESSEL GmbH (= ANKE). Das kleine Unternehmen belieferte Zimmereien und Schreinereien mit Bauholz und Schnittware aus heimischen Hölzern. Doch was ist Tradition ohne Innovation?

Tradition ist bewahrter Fortschritt, Fortschritt ist weitergeführte Tradition.

(Carl Friedrich von Weizsäcker)

Dieses Zitat ist für ANKE überaus zutreffend. Vieles hat sich geändert, doch die Wurzeln als Holzverarbeitender Betrieb und das ober-schwäbische Selbstverständnis sind geblieben.

Heute zeigt sich das Unternehmen als moderner mittelständiger Betrieb, der sich über Jahrzehnte hinweg zu einem namhaften Hersteller von Betriebseinrichtungen entwickelt hat. Insbesondere die Werkbank, mit der einzigartig verleimten Buche-Massiv-Platte, verhalf dem Unternehmen zu Anerkennung unter Fachleuten im Bereich der Industrie, des Handwerks und der Ausbildung.

Doch ANKE heute ist weitaus mehr als „die Werkbank“.

Unser Ziel ist es Ihren Arbeitsplatz mit zu gestalten - und mit Ihrem Arbeitsplatz stehen Sie im Zentrum unseres Denkens und Handelns. Welche Arbeiten verrichten Sie am Arbeitsplatz? Welche Arbeitsfläche, welche Arbeitshöhe sind für Sie optimal? Wie sieht für Sie ergonomisches Arbeiten aus? usw. Diese Fragen lenken unseren Fokus auf Ihren tatsächlichen Bedarf. Dank großer Fertigungstiefe mit modernsten Produktionsanlagen im Bereich der Stahlblech- und Holzbearbeitung, sind wir in der Lage Ihren Bedarf an Betriebseinrichtungen „nach Maß“ herzustellen. Die folgenden 264 Seiten geben Ihnen einen kleinen Eindruck unserer Leistungsstärke und unserer Sortimentsbreite. Sollten Sie Ihre Wünsche darin nicht zu 100 % wiedergegeben finden, fragen Sie einfach bei uns unverbindlich an. Gerne arbeiten wir Ihnen ein attraktives Angebot aus.

Eine wichtige Rolle, bei allem was wir tun, spielt für uns auch der Gedanke der Nachhaltigkeit. Unter Nachhaltigkeit verstehen wir die schonende Nutzung von Ressourcen: Das Holz für die Original ANKE-Buche-Massiv-Platte (BMP) stammt zu 100 % aus PEFC zertifizierten Wäldern im Umkreis von ca. 50 km rund um den Firmensitz. Lange Transportwege mit hohem Primärenergieaufwand fallen nicht an. Dies gilt auch für andere Materialien und Zulieferteile, die ANKE überwiegend aus dem deutschsprachigen Raum bezieht. Das Siegel „**Made in GERMANY**“ gewinnt vor diesem Hintergrund in unserer global vernetzten Welt mit langen stör-anfälligen Lieferketten besonders an Bedeutung.

ANKE Produkte sind langlebig. Auch dies ist nachhaltig, ökologisch und zugleich ökonomisch. Höhere Anschaffungskosten relativieren sich recht schnell, wenn man die Nutzungsdauer in die Betrachtung mit einbezieht. Mehr zu diesen Themen lesen Sie auf den weiteren einführenden Seiten.

Gerne stehen wir Ihnen auch persönlich für alle Fragen rund um ANKE zur Verfügung.

„Im Namen der gesamten ANKE-Mannschaft wünschen wir Ihnen viel Erfolg bei allem was immer Sie auch tun und wir hoffen, dass ANKE Betriebseinrichtungen einen kleinen Anteil zu Ihrem Erfolg beitragen können.“



Überzeugende Qualität für ein langes Arbeitsleben!

① = Schubladen mit Vollauszug | ② = Schubladen mit Teilauszug

ab Seite

	Kastenwerkbänke V 800 / 1500 / 2000 / 2800 / 4050 mm	①	12
	Kastenwerkbänke E 1500 / 2000 mm	②	32
	Kastenwerkbänke VH 1500 / 2000 mm	①	38
	Schwerlastwerkbänke VS 1500 / 2250 / 3000 mm	①	44
	Kastenwerkbänke VX 1500 / 2000 mm	①	52
	Montagewerkbänke V + VX 1270 mm / Aufbauten	①	58
	Arbeitsfläche AT 800 / 1270 / 1500 / 2000 / 2800 / 4050 mm	②	64
	LIFT Werkbänke mit elektromotorischer Höhenverstellung 1500 / 2000 / 2800 mm	①	78
	Kombiwerkbänke V 1500 / 2000 / 2800 / 4050 mm mit Hängeunterbau- oder Sockelschränken	①	84
	Kombiwerkbänke E 1500 / 2000 / 2800 mm mit Hängeunterbau- oder Sockelschränken	②	104
	Kombiwerkbänke VH 1500 / 2000 mm	①	112
	Kombiprogramm Hängeunterbau- und Sockelschränke Medienschränke	①	116
	Gruppenwerkbänke VG 3,4,6,8 Arbeitsplätze	①	128
	Gruppenwerkbänke EG 6 Arbeitsplätze	②	136

	ab Seite
	Rollcontainer V Höhe 575 / 750 / 930 mm 1 140
	Werkstattwagen V 1 144
	Mobile Datenerfassung MDE 1 148
	Beistellschränke V 800 / 980 mm 1 150
	Schubladenschränke V 760 / 910 / 1060 mm 1 156
	Material- und Warenausgabetheke 1 164
	Schwerlastschränke 1085 / 1485 mm 1 166
	Modulares Schranksystem 715 / 865 / 1015 mm 1 176
	CONNECT® Vario Mobil CVM 800 / 1250 mm 1 184
	CONNECT® Systemaufbau Ein System - viele Vorteile 1 204
	CONNECT® Systemwand 1 218
	Schubladeneinteilungsmaterial 1 220
	Zubehör 1 224
	Hobelbänke für den Profi, die Ausbildung / Schule, den Heimwerker und den Nachwuchs 1 244
	Universalwerkbenke 1, 2, 4 Arbeitsplätze 1 254
	Stichwortverzeichnis / Impressum 1 258



Punkte die überzeugen!



1 Höhere Lebensdauer!

ANKE Buche-Massiv-Platte Weltweit einzigartiges Herstellungsverfahren!

- ✓ 60 % mehr Leimoberfläche durch längsseitige Spezialverleimung
- ✓ Belastbarkeit je nach Ausführung bis 4,2 to (TÜV-GS geprüft)
- ✓ 100 % aus zertifizierten süddeutschen Wäldern



2 Höhere Belastbarkeit!

ANKE Gehäuse Einzigartige Konstruktion!

Gehäusebauteile ANKE Serie-V bis zu 10-fach gekantet, je mehr Abkantungen umso belastbarer.

Zum Vergleich: Herkömmliche Konstruktionen weisen 3 Abkantungen auf.

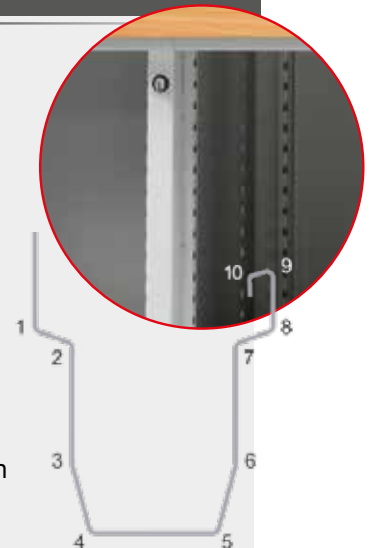

3 TÜV geprüfte Sicherheit!

ANKE Qualität

Kaum ein anderer Hersteller hat einen Großteil seines Sortimentes vom TÜV-GS zertifizieren lassen. Bei den hohen Anforderungen der Marke ANKE an sich selbst, dokumentiert das TÜV-GS-Zeichen auch ein hohes Maß an Qualität und Zuverlässigkeit!

Sämtliche TÜV-GS Zertifikate stehen zum Download auf: www.die-werkbank.com



4 Sie sparen Zeit und Geld!

ANKE Lieferung fertig montiert

Überwiegend liefern wir bereits fertig montiert.

Auch Werkbänke bis 4050 mm Länge!

Orientieren Sie sich am Piktogramm mit dem grünen Haken:

- ✓ Abladen ✓ Einräumen ✓ Arbeiten



Unser Anspruchsdenken

**ANKE
Produkte
sind:**

ihren Preis wert

unverwechselbar

von hohem Nutzen

nachhaltig und langlebig

sicherheitsgeprüft

qualitativ hochwertig



Der Kunde steht im Zentrum unseres Handels!

Wir sind für unsere Kunden zuverlässige, berechenbare Partner und bedienen diese mit qualitativ hochwertigen Produkten und erstklassigem Service.



Individuelle Arbeitsplatzeinrichtung!

ANKE bietet ein breites Spektrum hochwertiger Werkbänke, Schubladenschränke, Hobelbänke und weitere Arbeitsplatzeinrichtungen. Damit lassen sich neben Standardeinrichtungen vor allem zahlreiche betriebsspezifische Einrichtungsprobleme lösen.



ANKE Deutsches Qualitätsprodukt!

ANKE-Werkmöbel werden auf modernsten Produktionsanlagen von einem qualifizierten Mitarbeiterstamm in Süd-Württemberg hergestellt.



ANKE Werkmöbel stammen aus nachhaltiger Produktion

Das Holz für die Original ANKE-Buche-Massiv-Platte (BMP) stammt zu 100 % aus PEFC zertifizierten heimischen Wäldern. Wir vermeiden lange Transportwege mit hohem Primärenergieaufwand. Deshalb beziehen wir bereits seit Jahrzehnten überwiegend auch das restliche Vormaterial von Lieferanten aus dem deutschsprachigen Raum.
ANKE: ökologisch, langlebig, nachhaltig!



ANKE ANKE Werkmöbel – der Umwelt zuliebe.

Wir produzieren sehr umweltfreundlich und ressourcenschonend. 100 % des eigenen Energiebedarfs für Trockenkammer und Raumheizung decken wir aus der CO2 neutralen Verbrennung von Sägespänen. Mehrere Photovoltaikanlagen auf unseren Firmendächern, mit einer Gesamtleistung von ca. 1100 kWp, erzeugen einen beachtlichen Anteil unseres Strombedarfs.



Fachhandels- treue!

ANKE-Werkmöbel werden ausschließlich über den einschlägigen Fachhandel verkauft.



Erfahrene und motivierter Mitarbeiter!



Sie sind es, die ANKE im Laufe der Jahrzehnte zu einer echten Werkbankmarke gemacht haben - ihre Erfahrung, Firmentreue und ihr alltägliches Engagement sind Garant für Kundenzufriedenheit.



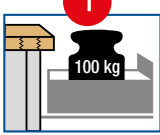
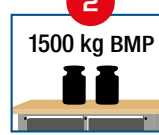
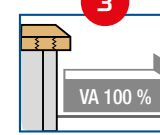
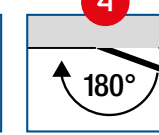

Top - Service

Unser tägliches Tun zielt darauf ab das partnerschaftliche Zusammenarbeiten so einfach und erfolgreich wie möglich zu gestalten. Wir sichern unsere Unterstützung von der Akquise bis zum After Sales Service zu.

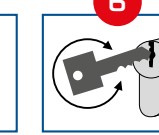
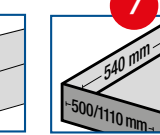
Serienausstattung bildlich dargestellt

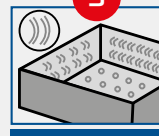
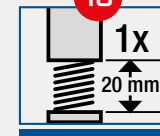
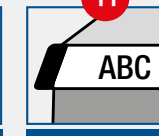
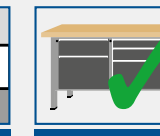
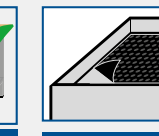
						
max. Traglast pro Schublade	max. Traglast der Werkbank	Vollauszug	Türöffnungswinkel	Einzelauszugssperre	Zentralverschluss	Schubladeninnenmaß
max. load per drawer	max. load of workbench	full pull-out	door opening width	standard pull-out block	central lock	inner drawer size
max. charge par tiroir	max. charge d'établi	coulisses double extension	angle d'ouverture de porte	blocage d'ouverture d'un seul tiroir à la fois	fermeture centralisée	dimensions intérieures du tiroir

						
Fußgestell	Lochböden + Schlitzwände	Niveausgleich	Hochwertige Alu-Griffleiste	komplett montiert	Antirutschmatte	Rollendurchmesser
legs	perforated base + slotted sides	height adjuster	High quality Aluminum handle bar	fully assembled	anti-slip mat	castor diameter
piétements	Sols perforés + Parois moulées	compensation de niveau	Haute qualité Guidon en aluminium	entièrement monté	anti-glisserment	diamètre des roulettes

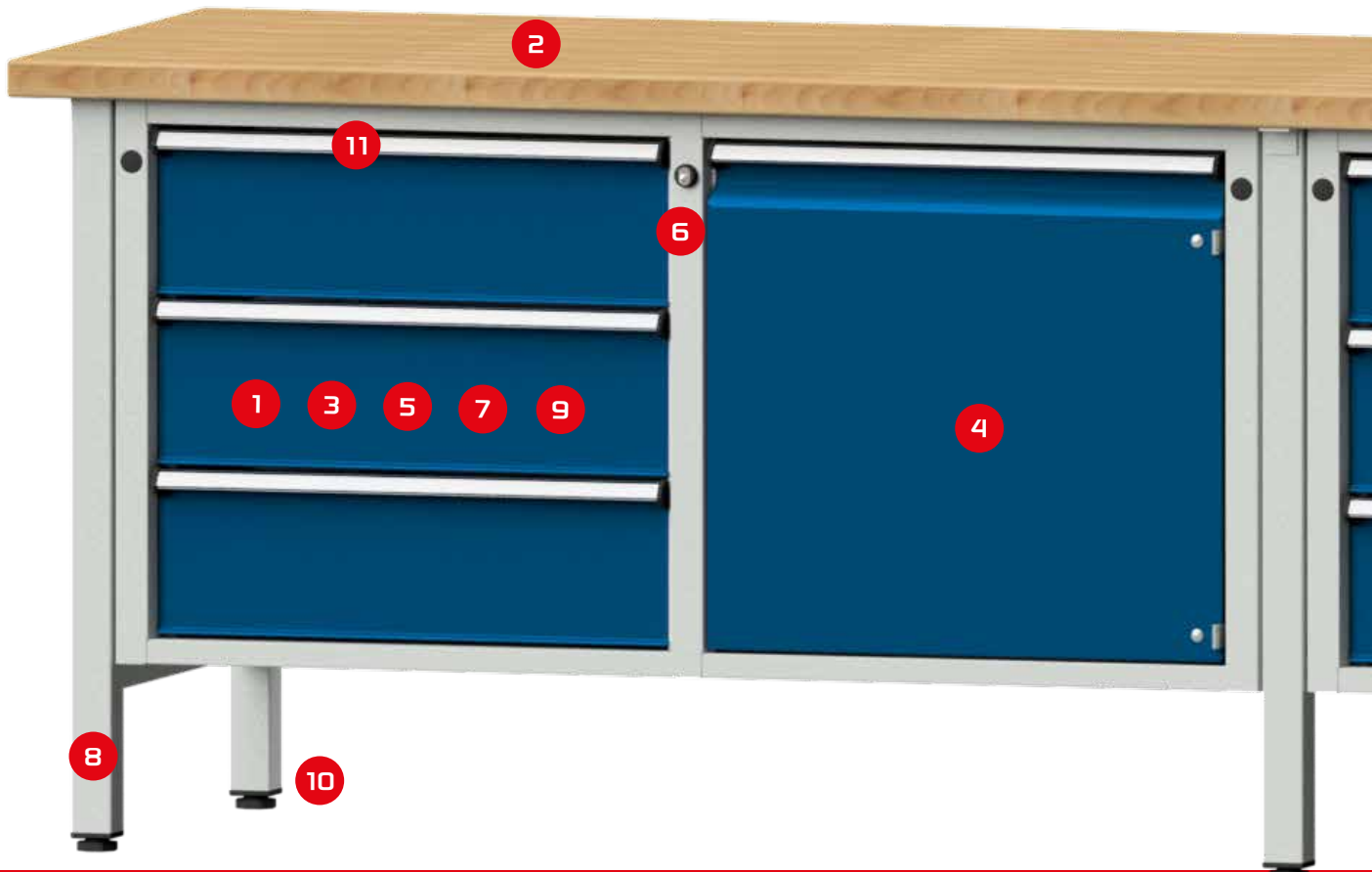



Durch Piktogramme leicht erklärt

elektromotorische Höhenverstellung	Hubkraft pro Fuß	Aussteifende Rückwand	Gehäusetrage last gesamt	max. Traglast Einlegeboden	3-Riegel Sicherheitszylinderschloss	Feststellbare Lenkrollen
electromotive height adjustment	Lifting capacity per foot	rear wall reinforcement	housing load capacity	max. load of shelf	3-bolt security cylinder lock	detectable swivel castors
électromoteur Réglage de la hauteur	Capacité de levage par pied	entretoisement mur arrière	max. charge totale du chariot	max. charge de tablette	3-loquet verrouillage de sécurité	déetectable roulettes pivotantes

max. Traglast Vertikalauszug	Vollauszug	Lasche zur Verschraubung	Schiebegriff	max. Zuladung Grundwagen	max. Traglast pro Ablage	Türöffnungswinkel
max. load vertical extension	full pull-out	loops for fixing	sliding handle	max. load basic wagon	max. load per shelf	door opening width
rallonge verticale	coulisses double extension	languettes pour vissage	poignée coulisse	charge maxi wagon de base	max. charge par tablette	angle d'ouverture de porte





Werkbänke sind trotz hoher Automatisierung nach wie vor unverzichtbare Einrichtungen in Industrie- und Handwerksbetrieben. Achten Sie deshalb bei der Anschaffung darauf, dass die Werkbank in allen Einzelheiten Ihren Anforderungen genügt. Farblich steht Ihnen die gesamte RAL Farbpalette zur Verfügung, wobei 9 Farben (siehe rechts) ohne Mehrpreis gewählt werden können.





Piktogramme und Farben

Farbpalette der Frontfarben



Bitte bei Bestellung die gewünschte Farbkombination (RAL) angeben. Wird kein Farbwunsch angegeben, liefern wir im Farbton RAL 7035/5010 wie abgebildet.

Gehäusefarbe:

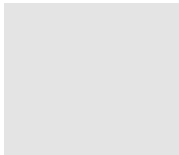

RAL 7035

Frontfarben:



RAL 3002



RAL 5010



RAL 5012



RAL 5018



Weitere Farben auf Anfrage gegen Mehrpreis.



RAL 5023



RAL 6011



RAL 7016

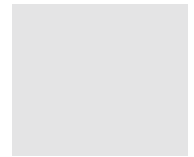

RAL 7035

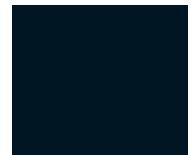

RAL 9011

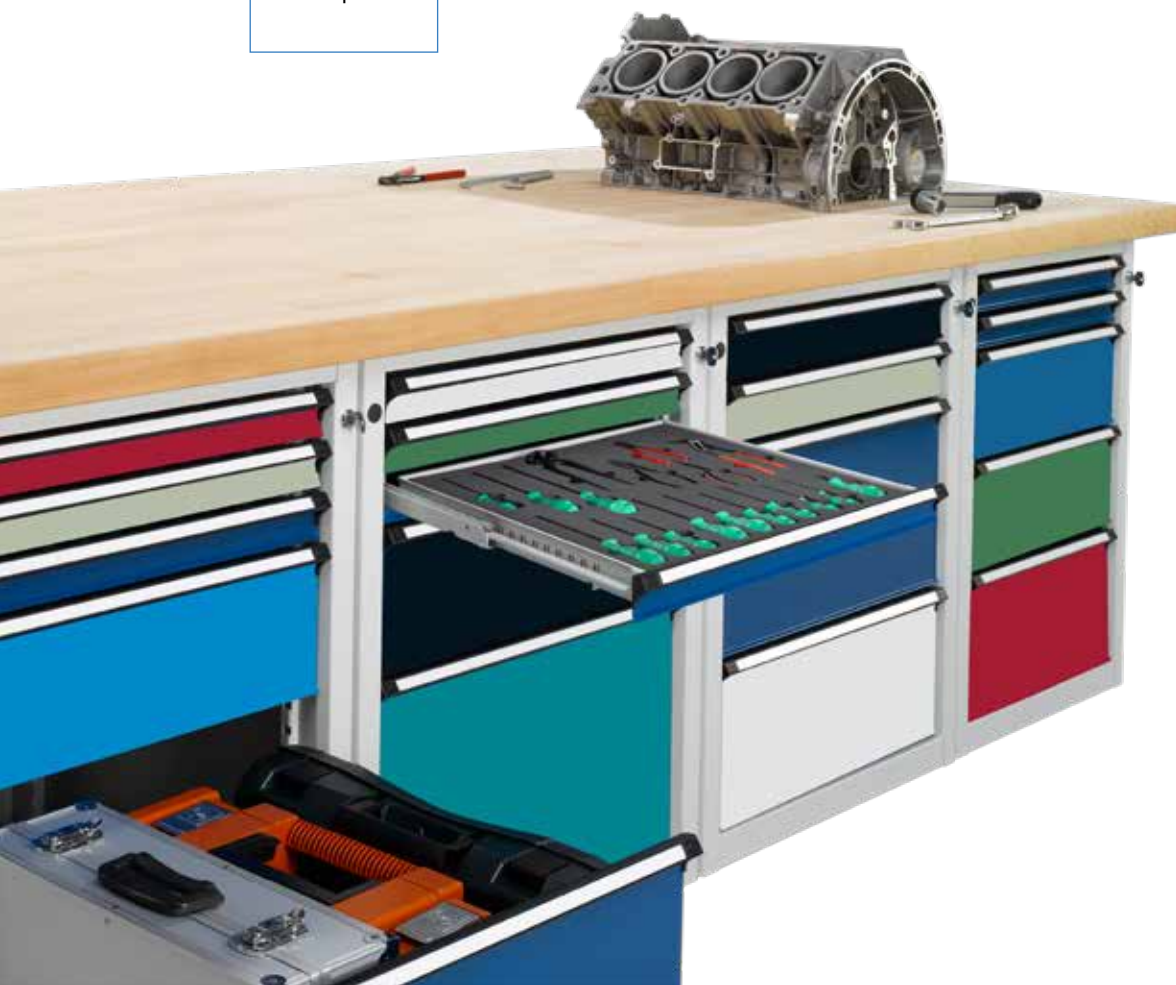

Farbabweichungen sind drucktechnisch bedingt.

Überzeugende Qualität für ein langes Arbeitsleben!



■ **Einzigartig durch die Original ANKE Buche-Massiv-Platte (BMP) in 40/50 mm Stärke: längsseits riegelartig zahnverleimt; Oberfläche geölt**

■ **Traglast max. 1500 kg** (stationär, Stand auf 4 Füßen); 600 kg (fahrbar mit fester Fahr-einrichtung); 450 kg (fahrbar mit absenkbarer Fahreinrichtung), jeweils bei gleichmäßig flächen-verteilter Last.

■ **4 Arbeitsplatten:** Original ANKE Buche-Massiv-Platte (BMP), Kunststoffschichtplatte (KSP), Universalplatte (UBP), Platte mit verzinktem Blechbelag (ZBP). Weitere Arbeitsplatten (z. B. mit elektrisch leitfähigem Belag oder Plattenkantenschutz) siehe Seite 233

■ **lieferbar in 5 Längen:** 800, 1500, 2000, 2800 und 4050 mm

■ **4 Arbeitshöhen:** 840, 850, 890 und 900 mm

■ **11 Schubladenvronthöhen (FH)** im 30 mm Raster von FH 60 - 360 mm

■ **Schubladenwannenhöhe (WH)** bei FH 60 mm - WH 40 mm
FH 90-150 mm - WH 60 mm
FH 180-360 mm - WH 150 mm

■ **Vollauszug 100 %**

■ **100 kg** Traglast pro Schublade

■ **Zentralverschluss** mit 2 Schlüsseln

■ **Einzelauszugssperre**

■ **Griffprofile** mit Beschriftungs-möglichkeit

■ **Schubladen** mit Lochböden und Schlitzwänden zur individuellen Unterteilung

■ **Schubladenninnenmaß** 1110 x 540 mm; BxT (0,60 m² Fläche XL) 500 x 540 mm; BxT (0,27 m² Fläche)

■ **Türen** mit Versteifungsprofilen; Fronthöhe 540 mm, auf Wunsch auch in Fronthöhe 360 mm

■ **stabile Scharniere** mit Zuhaltung; **Türöffnungsweite 180°**

■ **verschweißtes Fußgestell** aus **Vierkantstahlrohr 45/45/2 mm**

■ **ANKE Spezialfußstopfen** abriebfest

■ **1x Niveaueingleich** (bei Werkbänken mit 6 Füßen und mehr: Niveaueingleich an allen Füßen)

■ **komplett montiert**

■ **Optional:**
- **Höhenverstellungen** (vgl. Seite 228)
- **elektronische Zentralschließung**
- **Dokumentenfach für Türinnenseite**



■ **Unique due to the original ANKE solid beech top (BMP) in 40/50 mm thickness: lengthways interlocked bonded strips; oiled surface**

■ **max. load of 1500 kg** workbench max. load of 1500 kg (stationary, standing on 4 feet); 600 kg (mobile with fixed transport device); 450 kg (mobile with lowerable transport device), each with an evenly distributed load.

■ **4 worktops:** original ANKE solid beech top (BMP), plastic layer top (KSP), universal top (UBP), top with galvanized sheet coat (ZBP). Other worktops on request.

■ **available in 5 lengths:** 800, 1500, 2000, 2800 and 4050 mm

■ **4 worktop heights:** 840, 850, 890 and 900 mm

■ **11 drawer front heights (FH)** in 30 mm grids of FH 60 - 360 mm

■ **Drawer tray height (TH)** at FH 60 mm - TH 40 mm
FH 90-150 mm - TH 60 mm
FH 180-360 mm - TH 150 mm

■ **full pull-out 100 %**

■ **100 kg** load per drawer

■ **central lock** with 2 keys

■ **standard pull-out block**

■ **profiled handle** with labelling option

■ **drawers** with perforated base and slotted sides for individual compartments

■ **inner drawer size** 1110 x 540 mm; WxD 0,60 m² area XL) 500 x 540 mm; WxD (0.27 m² area)

■ **doors** with reinforcement profiles; front height 540 mm

■ **sturdy hinges** with catch; **door opening width 180°**

■ **welded base** made of **square-section tubular steel 45/45/2 mm**

■ **ANKE special wear-resistant** foot stoppers

■ **height adjuster**

■ **fully assembled**

■ **Optional:**
- **height adjustments** (compare page 228)
- **electronic central locking**
- **document shelf for inside of door**





Kasten- werkbenke



■ **Unique avec son plateau en hêtre massif (BMP) ANKE original, d'une épaisseur de 40/50 mm: collé en adent dans la longueur; surface huilée**

■ **charge max. 1500 kg** (stationnaire, debout sur 4 pieds); 600 kg (mobile avec dispositif de transport fixe); 450 kg (mobile avec dispositif de transport abaissable), chacun en cas de charge régulièrement répartie à la surface.

■ **4 plans de travail:** plateau en hêtre massif (BMP) ANKE original, revêtement matière plastique (KSP), plateau universel (UBP), plateau avec garniture de tôle galvanisée (ZBP). Autres plans de travail sur demande.

■ **disponible en 5 longueurs:** 800, 1500, 2000, 2800 et 4050 mm

■ **4 hauteurs de travail:** 840, 850, 890 et 900 mm

■ **11 hauteurs avant de tiroir (HT) avec écartement 30 mm, de HT 60 - 360 mm**

■ **La hauteur de bac de tiroir (HB) à HT 60 mm - HB 40 mm
HT 90-150 mm - HB 60 mm
HT 180-360 mm - HB 150 mm**

■ **coulisses double extension 100 %, différentielles**

■ **100 kg** de charge par tiroir

■ fermeture centralisée avec 2 clés

■ **blocage d'ouverture d'un seul tiroir à la fois**

■ profils de poignée avec possibilité d'inscription

■ tiroirs avec fonds perforés et parois rainurées pour subdivision individuelle

■ dimensions intérieures du tiroir 1110 x 540 mm; LxP (surface 0,60 m², XL) 500 x 540 mm; LxP (surface 0,27 m²)

■ portes avec profilés de renforcement, hauteur face avant 540 mm

■ charnières à ressort à fermeture automatique; **angle d'ouverture de porte 180°**

■ piètement soudé en **tubes d'acier carrés 45/45/2 mm**

■ bouchons de pied spéciaux ANKE résistant à l'usure

■ **compensation de niveau**

■ entièrement monté

■ **Options :**
- réglages en hauteur (voir page 228)

- **fermeture centrale électronique**

- **compartiment pour documents pour intérieur de porte**

Serie V 800 bis 4050 mm

Serienausstattung:

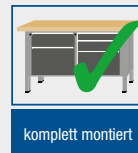
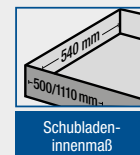
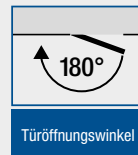
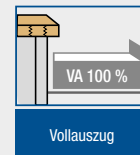

Variantenabhängig mit:





B / T = Breite / Tiefe (mm) | H = Höhe bis Oberkante Platte (mm)
S = Stärke Arbeitsplatte (mm) | 📦 = ca. Gewicht (kg)
FH = Fronthöhe Schublade / Türe (mm)

BMP = Buche-Massiv-Platte | KSP = Kunststoffschichtplatte
UBP = Universalplatte | ZBP = verzinkte Stahlblechplatte

Modell 12 V



Türe FH: 1 x 540

Modell 18 V



Schubladen (FH): 3 x 180

Modell 19 V



Schubladen (FH): 1 x 60, 1 x 90, 1 x 180, 1 x 210

B / T	800 / 700			
H	840	890	850	900
S	40		50	
📦	55		59	
BMP	300.000	300.001	300.002	300.003
KSP	300.004	300.005	300.006	300.007
UBP	300.008	300.009	300.010	300.011
ZBP	300.012	300.013	300.014	300.015

B / T	800 / 700			
H	840	890	850	900
S	40		50	
📦	83		87	
BMP	300.080	300.081	300.082	300.083
KSP	300.084	300.085	300.086	300.087
UBP	300.088	300.089	300.090	300.091
ZBP	300.092	300.093	300.094	300.095

B / T	800 / 700			
H	840	890	850	900
S	40		50	
📦	88		92	
BMP	300.096	300.097	300.098	300.099
KSP	300.100	300.101	300.102	300.103
UBP	300.104	300.105	300.106	300.107
ZBP	300.108	300.109	300.110	300.111

Modell 21 V



Schubladen (FH): 2 x 90, 2 x 180

Modell 22 V



Schubladen (FH): 1 x 90, 1 x 180, 1 x 270

Modell 25 V



Schubladen (FH): 3 x 120, 1 x 180

B / T	800 / 700			
H	840	890	850	900
S	40		50	
📦	88		92	
BMP	300.128	300.129	300.130	300.131
KSP	300.132	300.133	300.134	300.135
UBP	300.136	300.137	300.138	300.139
ZBP	300.140	300.141	300.142	300.143

B / T	800 / 700			
H	840	890	850	900
S	40		50	
📦	81		85	
BMP	300.144	300.145	300.146	300.147
KSP	300.148	300.149	300.150	300.151
UBP	300.152	300.153	300.154	300.155
ZBP	300.156	300.157	300.158	300.159

B / T	800 / 700			
H	840	890	850	900
S	40		50	
📦	86		90	
BMP	300.192	300.193	300.194	300.195
KSP	300.196	300.197	300.198	300.199
UBP	300.200	300.201	300.202	300.203
ZBP	300.204	300.205	300.206	300.207



Kasten- werkbenke

Schubladen 500 x 540 mm (BxT)

Serie V 800 mm



Modell 29 V



Schubladen (FH): 2 x 60, 2 x 120, 1 x 180

B / T	800 / 700			
H	840	890	850	900
S	40		50	
	93		97	
BMP	300.256	300.257	300.258	300.259
KSP	300.260	300.261	300.262	300.263
UBP	300.264	300.265	300.266	300.267
ZBP	300.268	300.269	300.270	300.271

Modell 12 V - fahrbar



Türe (FH): 1 x 540

B / T	800 / 700			
H	840	890	850	900
S	40		50	
	58		62	
BMP	306.380	306.381	306.382	306.383
KSP	306.384	306.385	306.386	306.387
UBP	306.388	306.389	306.390	306.391
ZBP	306.392	306.393	306.394	306.395

Modell 55 V



Schubladen (FH): 1 x 180, 1 x 360

B / T	800 / 700			
H	840	890	850	900
S	40		50	
	73		77	
BMP	302.032	302.033	302.034	302.035
KSP	302.036	302.037	302.038	302.039
UBP	302.040	302.041	302.042	302.043
ZBP	302.044	302.045	302.046	302.047

Modell 21 V - fahrbar



Schubladen (FH): 2 x 90, 2 x 180

B / T	800 / 700			
H	840	890	850	900
S	40		50	
	92		96	
BMP	306.428	306.429	306.430	306.431
KSP	306.432	306.433	306.434	306.435
UBP	306.436	306.437	306.438	306.439
ZBP	306.440	306.441	306.442	306.443

Modell 57 V



Schubladen (FH): 1 x 60, 1 x 120, 1 x 360

B / T	800 / 700			
H	840	890	850	900
S	40		50	
	79		82	
BMP	302.064	302.065	302.066	302.067
KSP	302.068	302.069	302.070	302.071
UBP	302.072	302.073	302.074	302.075
ZBP	302.076	302.077	302.078	302.079

Modell 55 V - fahrbar



Schubladen (FH): 1 x 180, 1 x 360

B / T	800 / 700			
H	840	890	850	900
S	40		50	
	77		81	
BMP	307.032	307.033	307.034	307.035
KSP	307.036	307.037	307.038	307.039
UBP	307.040	307.041	307.042	307.043
ZBP	307.044	307.045	307.046	307.047

Seite 126

Eigenschaften der verschiedenen ANKE Arbeitsplatten

Seite 11

Farbpalette der Frontfarben. Bitte bei Bestellung die gewünschte Farbkombination (RAL) angeben. Wird kein Farbwunsch angegeben, liefern wir im Farbton RAL 7035/5010 wie abgebildet.

ab Seite 220

Passendes Schubladeneinteilungsmaterial

ab Seite 225

Zubehör für ANKE Werkbänke

Serienausstattung:

 max. Traglast pro Schublade	 max. Traglast der Werkbank
 Vollauszug	 Türöffnungswinkel
 Einzelzugsperr	 Zentralverschluss
 Schubladeninnenmaß	 Fußgestell
 Lochböden + Schlitzwände	 Niveausgleich stationär
 Hochwertige Alu-Griffleiste	 komplett montiert
 Mobile Version mit Rollen anstatt Niveausgleich	 Feste Fahrrollenrichtung anstatt 125 mm Traglast 600 kg
	 Rollendurchmesser



Einlege-/Auszugsböden siehe Zubehör Seite 232

B / T = Breite / Tiefe (mm) | H = Höhe bis Oberkante Platte (mm)
S = Stärke Arbeitsplatte (mm) | 📦 = ca. Gewicht (kg)
FH = Fronthöhe Schublade / Türe (mm)

BMP = Buche-Massiv-Platte | KSP = Kunststoffschiebplatte
UBP = Universalplatte | ZBP = verzinkte Stahlblechplatte

Modell 103 V



Schubladen (FH): 3 x 180

Modell 106 V



Schubladen (FH): 3 x 180
Türe (FH): 1 x 540

Modell 108 V



Schubladen (FH): 6 x 180

B / T	1500 / 700			
H	840	890	850	900
S	40		50	
📦	110		118	
BMP	300.300	300.301	300.302	300.303
KSP	300.304	300.305	300.306	300.307
UBP	300.308	300.309	300.310	300.311
ZBP	300.312	300.313	300.314	300.315

B / T	1500 / 700			
H	840	890	850	900
S	40		50	
📦	114		122	
BMP	300.348	300.349	300.350	300.351
KSP	300.352	300.353	300.354	300.355
UBP	300.356	300.357	300.358	300.359
ZBP	300.360	300.361	300.362	300.363

B / T	1500 / 700			
H	840	890	850	900
S	40		50	
📦	143		150	
BMP	300.380	300.381	300.382	300.383
KSP	300.384	300.385	300.386	300.387
UBP	300.388	300.389	300.390	300.391
ZBP	300.392	300.393	300.394	300.395

Modell 131 V



Schubladen (FH): 2 x 90, 2 x 180
Türe (FH): 1 x 540

Modell 134 V



Schubladen (FH): 2 x 90, 2 x 180

Modell 205 V



Schubladen (FH): 2 x 180, 2 x 360

B / T	1500 / 700			
H	840	890	850	900
S	40		50	
📦	120		127	
BMP	300.460	300.461	300.462	300.463
KSP	300.464	300.465	300.466	300.467
UBP	300.468	300.469	300.470	300.471
ZBP	300.472	300.473	300.474	300.475

B / T	1500 / 700			
H	840	890	850	900
S	40		50	
📦	116		123	
BMP	305.032	305.033	305.034	305.035
KSP	305.036	305.037	305.038	305.039
UBP	305.040	305.041	305.042	305.043
ZBP	305.044	305.045	305.046	305.047

B / T	1500 / 700			
H	840	890	850	900
S	40		50	
📦	124		131	
BMP	302.332	302.333	302.334	302.335
KSP	302.336	302.337	302.338	302.339
UBP	302.340	302.341	302.342	302.343
ZBP	302.344	302.345	302.346	302.347



Kasten- werkbenke

Schubladen 500 x 540 mm (BxT)

Serie V 1500 mm

Modell 207 V



Schubladen (FH): 2 x 90, 3 x 180, 1 x 360

Modell 209 V



Schubladen (FH): 1 x 180, 1 x 360

B / T	1500 / 700			
H	840	890	850	900
S	40		50	
	139		146	
BMP	302.364	302.365	302.366	302.367
KSP	302.368	302.369	302.370	302.371
UBP	302.372	302.373	302.374	302.375
ZBP	302.376	302.377	302.378	302.379

1500 / 700			
840	890	850	900
40		50	
101		108	
302.396	302.397	302.398	302.399
302.400	302.401	302.402	302.403
302.404	302.405	302.406	302.407
302.408	302.409	302.410	302.411

Modell 216 V



Schubladen (FH): 2 x 90, 3 x 180, 1 x 360

Modell 232 V



Schubladen (FH): 1 x 180, 1 x 360
Türe (FH): 1 x 540

B / T	1500 / 700			
H	840	890	850	900
S	40		50	
	139		146	
BMP	302.412	302.413	302.414	302.415
KSP	302.416	302.417	302.418	302.419
UBP	302.420	302.421	302.422	302.423
ZBP	302.424	302.425	302.426	302.427

1500 / 700			
840	890	850	900
40		50	
105		112	
302.476	302.477	302.478	302.479
302.480	302.481	302.482	302.483
302.484	302.485	302.486	302.487
302.488	302.489	302.490	302.491

Modell 237 V



Schubladen (FH): 1 x 90, 1 x 120,
1 x 150, 2 x 180, 1 x 360

Modell 239 V



Schubladen (FH): 4 x 90, 1 x 150, 1 x 210, 1 x 360

B / T	1500 / 700			
H	840	890	850	900
S	40		50	
	137		144	
BMP	302.492	302.493	302.494	302.495
KSP	302.496	302.497	302.498	302.499
UBP	302.500	302.501	302.502	302.503
ZBP	302.504	302.505	302.506	302.507

1500 / 700			
840	890	850	900
40		50	
142		150	
302.524	302.525	302.526	302.527
302.528	302.529	302.530	302.531
302.532	302.533	302.534	302.535
302.536	302.537	302.538	302.539



Seite 126
Eigenschaften der verschiedenen
ANKE Arbeitsplatten

Seite 11
Farbpalette der Frontfarben.
Bitte bei Bestellung die gewünschte
Farbkombination (RAL) angeben.
Wird kein Farbwunsch angegeben,
liefern wir im Farbton RAL 7035/5010
wie abgebildet.

ab Seite 220
Passendes Schubladen-
einteilungsmaterial

ab Seite 225
Zubehör für ANKE Werkbänke

Serienausstattung:

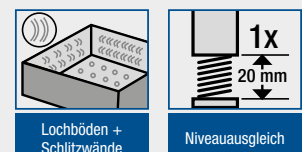
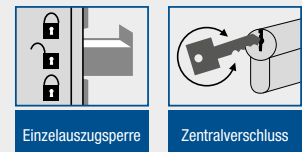
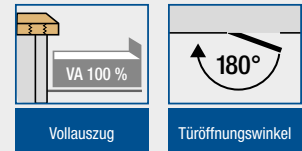



B / T = Breite / Tiefe (mm) | H = Höhe bis Oberkante Platte (mm)
S = Stärke Arbeitsplatte (mm) | 🏋️ = ca. Gewicht (kg)
FH = Fronthöhe Schublade / Türe (mm)

BMP = Buche-Massiv-Platte | KSP = Kunststoffschichtplatte
UBP = Universalplatte | ZBP = verzinkte Stahlblechplatte

Modell 303 V



Schubladen (FH): 3 x 180
Sitzer rechts

B / T	1500 / 700			
H	840	890	850	900
S	40		50	
🏋️	110		117	
BMP	300.600	300.601	300.602	300.603
KSP	300.604	300.605	300.606	300.607
UBP	300.608	300.609	300.610	300.611
ZBP	300.612	300.613	300.614	300.615

Modell 334 V



Schubladen (FH): 2 x 90, 2 x 180
Sitzer rechts

B / T	1500 / 700			
H	840	890	850	900
S	40		50	
🏋️	115		123	
BMP	300.680	300.681	300.682	300.683
KSP	300.684	300.685	300.686	300.687
UBP	300.688	300.689	300.690	300.691
ZBP	300.692	300.693	300.694	300.695

Modell 341 V



Schubladen (FH): 1 x 60, 1 x 90, 1 x 180, 1 x 210
Sitzer rechts

B / T	1500 / 700			
H	840	890	850	900
S	40		50	
🏋️	115		122	
BMP	300.712	300.713	300.714	300.715
KSP	300.716	300.717	300.718	300.719
UBP	300.720	300.721	300.722	300.723
ZBP	300.724	300.725	300.726	300.727

Modell 348 V



Schubladen (FH): 2 x 90, 1 x 180, 1 x 270
Sitzer rechts

B / T	1500 / 700			
H	840	890	850	900
S	40		50	
🏋️	116		123	
BMP	300.808	300.809	300.810	300.811
KSP	300.812	300.813	300.814	300.815
UBP	300.816	300.817	300.818	300.819
ZBP	300.820	300.821	300.822	300.823

Modell 349 V



Schubladen (FH): 1 x 90, 3 x 150
Sitzer rechts

B / T	1500 / 700			
H	840	890	850	900
S	40		50	
🏋️	111		119	
BMP	300.824	300.825	300.826	300.827
KSP	300.828	300.829	300.830	300.831
UBP	300.832	300.833	300.834	300.835
ZBP	300.836	300.837	300.838	300.839

Modell 409 V



Schubladen (FH): 1 x 180, 1 x 360
Sitzer rechts

B / T	1500 / 700			
H	840	890	850	900
S	40		50	
🏋️	100		108	
BMP	302.648	302.649	302.650	302.651
KSP	302.652	302.653	302.654	302.655
UBP	302.656	302.657	302.658	302.659
ZBP	302.660	302.661	302.662	302.663



Kasten- werkbenke

Schubladen 500 x 540 mm (BxT)

Serie V 1500 mm



Modell 106 V - fahrbar



Schubladen (FH): 3 x 180
Türe (FH): 1 x 540

B / T	1500 / 700			
H	840	890	850	900
S	40		50	
	118		125	
BMP	305.596	305.597	305.598	305.599
KSP	305.600	305.601	305.602	305.603
UBP	305.604	305.605	305.606	305.607
ZBP	305.608	305.609	305.610	305.611

Modell 106 V - absenkbar



Schubladen (FH): 3 x 180
Türe (FH): 1 x 540

B / T	1500 / 700	
H	840	850
S	40	50
	130	138
BMP	305.148	305.150
KSP	305.152	305.154
UBP	305.156	305.158
ZBP	305.160	305.162

Modell 131 V - fahrbar



Schubladen (FH): 2 x 90, 2 x 180
Türe (FH): 1 x 540

B / T	1500 / 700			
H	840	890	850	900
S	40		50	
	124		131	
BMP	305.708	305.709	305.710	305.711
KSP	305.712	305.713	305.714	305.715
UBP	305.716	305.717	305.718	305.719
ZBP	305.720	305.721	305.722	305.723

Modell 131 V - absenkbar



Schubladen (FH): 2 x 90, 2 x 180
Türe (FH): 1 x 540

B / T	1500 / 700	
H	840	850
S	40	50
	136	143
BMP	305.260	305.262
KSP	305.264	305.266
UBP	305.268	305.270
ZBP	305.272	305.274

Modell 237 V - fahrbar



Schubladen (FH): 1 x 90, 1 x 120
1 x 150, 2 x 180, 1 x 360

B / T	1500 / 700			
H	840	890	850	900
S	40		50	
	140		148	
BMP	305.932	305.933	305.934	305.935
KSP	305.936	305.937	305.938	305.939
UBP	305.940	305.941	305.942	305.943
ZBP	305.944	305.945	305.946	305.947

Modell 237 V - absenkbar



Schubladen (FH): 1 x 90, 1 x 120
1 x 150, 2 x 180, 1 x 360

B / T	1500 / 700	
H	840	850
S	40	50
	153	160
BMP	305.276	305.278
KSP	305.280	305.282
UBP	305.284	305.286
ZBP	305.288	305.290

Seite 126

Eigenschaften der verschiedenen ANKE Arbeitsplatten

Seite 11

Farbpalette der Frontfarben.
Bitte bei Bestellung die gewünschte Farbkombination (RAL) angeben.
Wird kein Farbwunsch angegeben, liefern wir im Farbton RAL 7035/5010 wie abgebildet.

ab Seite 220

Passendes Schubladeneinteilungsmaterial

ab Seite 225

Zubehör für ANKE Werkbänke

Serienausstattung:

max. Traglast pro Schublade

1500 kg BMP

max. Traglast der Werkbank

Vollauszug

Türöffnungswinkel

Einzel auszugssperre

Zentralverschluss

Schubladeninnenmaß

Fußgestell

Lochböden + Schlitzwände

Niveaueingleich stationär / absenkbar

Hochwertige Alu-Griffleiste

komplett montiert

Variantenabhängig mit:

Absenkbare Fahreinrichtung
Ø 100 mm
Traglast 450 kg

Rollendurchmesser

Feste Fahreinrichtung
Ø 125 mm
Traglast 600 kg

Rollendurchmesser



B / T = Breite / Tiefe (mm) | **H** = Höhe bis Oberkante Platte (mm)
S = Stärke Arbeitsplatte (mm) | **📦** = ca. Gewicht (kg)
FH = Fronthöhe Schublade / Türe (mm)
XL = Schublade „extra large“

BMP = Buche-Massiv-Platte | **KSP** = Kunststoffschichtplatte
UBP = Universalplatte | **ZBP** = verzinkte Stahlblechplatte

Modell 253 V



Schubladen (FH): 1 x 60 XL, 1 x 90 XL,
2 x 180, 1 x 360

Modell 255 V



Schubladen (FH): 1 x 60 XL, 1 x 90 XL,
4 x 180

Modell 256 V



Schubladen (FH): 1 x 150 XL,
2 x 90, 1 x 180, 1 x 360

B / T	1500 / 700			
H	840	890	850	900
S	40		50	
📦	140		147	
BMP	304.048	304.049	304.050	304.051
KSP	304.052	304.053	304.054	304.055
UBP	304.056	304.057	304.058	304.059
ZBP	304.060	304.061	304.062	304.063

B / T	1500 / 700			
H	840	890	850	900
S	40		50	
📦	149		156	
BMP	304.080	304.081	304.082	304.083
KSP	304.084	304.085	304.086	304.087
UBP	304.088	304.089	304.090	304.091
ZBP	304.092	304.093	304.094	304.095

B / T	1500 / 700			
H	840	890	850	900
S	40		50	
📦	131		139	
BMP	304.096	304.097	304.098	304.099
KSP	304.100	304.101	304.102	304.103
UBP	304.104	304.105	304.106	304.107
ZBP	304.108	304.109	304.110	304.111

Modell 257 V



Schubladen (FH): 1 x 60 XL, 1 x 90 XL,
2 x 90, 1 x 180, 1 x 360

Modell 258 V



Schubladen (FH): 1 x 150 XL,
4 x 90, 2 x 180

Modell 259 V



Schubladen (FH): 1 x 60 XL, 1 x 90 XL,
4 x 90, 2 x 180

B / T	1500 / 700			
H	840	890	850	900
S	40		50	
📦	145		153	
BMP	304.112	304.113	304.114	304.115
KSP	304.116	304.117	304.118	304.119
UBP	304.120	304.121	304.122	304.123
ZBP	304.124	304.125	304.126	304.127

B / T	1500 / 700			
H	840	890	850	900
S	40		50	
📦	146		154	
BMP	304.128	304.129	304.130	304.131
KSP	304.132	304.133	304.134	304.135
UBP	304.136	304.137	304.138	304.139
ZBP	304.140	304.141	304.142	304.143

B / T	1500 / 700			
H	840	890	850	900
S	40		50	
📦	160		168	
BMP	304.144	304.145	304.146	304.147
KSP	304.148	304.149	304.150	304.151
UBP	304.152	304.153	304.154	304.155
ZBP	304.156	304.157	304.158	304.159



Kasten- werkbenke

Schubladen 1110 x 540 mm (BxT)
Schubladen 500 x 540 mm (BxT)

Serie V 1500 mm



Modell 255 V - fahrbar



Schubladen (FH): 1 x 60 XL, 1 x 90 XL,
4 x 180

Modell 255 V - absenkbar



Schubladen (FH): 1 x 60 XL, 1 x 90 XL,
4 x 180

B / T	1500 / 700			
H	840	890	850	900
S	40		50	
	152		160	
BMP	304.160	304.161	304.162	304.163
KSP	304.164	304.165	304.166	304.167
UBP	304.168	304.169	304.170	304.171
ZBP	304.172	304.173	304.174	304.175

1500 / 700	
H	840
S	40
	165
BMP	304.208
KSP	304.210
UBP	304.212
ZBP	304.214

Modell 256 V - fahrbar



Schubladen (FH): 1 x 150 XL,
2 x 90, 1 x 180, 1 x 360

Modell 256 V - absenkbar



Schubladen (FH): 1 x 150 XL,
2 x 90, 1 x 180, 1 x 360

B / T	1500 / 700			
H	840	890	850	900
S	40		50	
	135		142	
BMP	304.176	304.177	304.178	304.179
KSP	304.180	304.181	304.182	304.183
UBP	304.184	304.185	304.186	304.187
ZBP	304.188	304.189	304.190	304.191

1500 / 700	
H	840
S	40
	147
BMP	304.216
KSP	304.218
UBP	304.220
ZBP	304.222

Modell 259 V - fahrbar



Schubladen (FH): 1 x 60 XL, 1 x 90 XL,
4 x 90, 2 x 180

Modell 259 V - absenkbar



Schubladen (FH): 1 x 60 XL, 1 x 90 XL,
4 x 90, 2 x 180

B / T	1500 / 700			
H	840	890	850	900
S	40		50	
	164		171	
BMP	304.192	304.193	304.194	304.195
KSP	304.196	304.197	304.198	304.199
UBP	304.200	304.201	304.202	304.203
ZBP	304.204	304.205	304.206	304.207

1500 / 700	
H	840
S	40
	176
BMP	304.224
KSP	304.226
UBP	304.228
ZBP	304.230

Seite 126

Eigenschaften der verschiedenen ANKE Arbeitsplatten

Seite 11

Farbpalette der Frontfarben.
Bitte bei Bestellung die gewünschte Farbkombination (RAL) angeben.
Wird kein Farbwunsch angegeben, liefern wir im Farbton RAL 7035/5010 wie abgebildet.

ab Seite 220

Passendes Schubladeneinteilungsmaterial

ab Seite 225

Zubehör für ANKE Werkbänke

Serienausstattung:

max. Traglast pro Schublade

1500 kg BMP

max. Traglast der Werkbank

Vollauszug

Türöffnungswinkel

Einzelauszugssperre

Zentralverschluss

Schubladeninnenmaß

Fußgestell

Lochböden + Schlitzwände

Niveaueingleich stationär / absenkbar

Hochwertige Alu-Griffleiste

komplett montiert

Variantenabhängig mit:

Absenkbare Fahreinstellung
Ø 100 mm
Traglast 450 kg

Rollendurchmesser

Feste Fahreinstellung
Ø 125 mm
Traglast 600 kg

Rollendurchmesser



Einlege-/Auszugsböden siehe Zubehör Seite 232

B / T = Breite / Tiefe (mm) | H = Höhe bis Oberkante Platte (mm)
S = Stärke Arbeitsplatte (mm) | 📦 = ca. Gewicht (kg)
FH = Fronthöhe Schublade / Türe (mm)

BMP = Buche-Massiv-Platte | KSP = Kunststoffschichtplatte
UBP = Universalplatte | ZBP = verzinkte Stahlblechplatte

Modell 120 V



Schubladen (FH): 6 x 180

B / T	2000 / 700			
H	840	890	850	900
S	40		50	
📦	167		177	
BMP	300.916	300.917	300.918	300.919
KSP	300.920	300.921	300.922	300.923
UBP	300.924	300.925	300.926	300.927
ZBP	300.928	300.929	300.930	300.931

Modell 122 V



Schubladen (FH): 3 x 180
Türen (FH): 2 x 540

B / T	2000 / 700			
H	840	890	850	900
S	40		50	
📦	143		153	
	300.948	300.949	300.950	300.951
	300.952	300.953	300.954	300.955
	300.956	300.957	300.958	300.959
	300.960	300.961	300.962	300.963

Modell 125 V



Schubladen (FH): 2 x 90, 2 x 180, 2 x 270
Türe (FH): 1 x 540

B / T	2000 / 700			
H	840	890	850	900
S	40		50	
📦	168		177	
BMP	300.980	300.981	300.982	300.983
KSP	300.984	300.985	300.986	300.987
UBP	300.988	300.989	300.990	300.991
ZBP	300.992	300.993	300.994	300.995

Modell 126 V



Schubladen (FH): 1 x 90, 1 x 180, 1 x 270
Türen (FH): 2 x 540

B / T	2000 / 700			
H	840	890	850	900
S	40		50	
📦	141		151	
	300.996	300.997	300.998	300.999
	301.000	301.001	301.002	301.003
	301.004	301.005	301.006	301.007
	301.008	301.009	301.010	301.011



Kasten- werkbenke

Schubladen 500 x 540 mm (BxT)

Serie V 2000 mm

Modell 127 V



Schubladen (FH): 1 x 60, 2 x 90, 1 x 120, 2 x 150, 1 x 180, 1 x 240

B / T	2000 / 700			
H	840	890	850	900
S	40			50
	174			184
BMP	301.012	301.013	301.014	301.015
KSP	301.016	301.017	301.018	301.019
UBP	301.020	301.021	301.022	301.023
ZBP	301.024	301.025	301.026	301.027

Modell 146 V



Schubladen (FH): 1 x 90, 1 x 180, 1 x 270
Türe (FH): 1 x 540

B / T	2000 / 700			
H	840	890	850	900
S	40			50
	137			147
BMP	301.028	301.029	301.030	301.031
KSP	301.032	301.033	301.034	301.035
UBP	301.036	301.037	301.038	301.039
ZBP	301.040	301.041	301.042	301.043

Modell 223 V



Schubladen (FH): 3 x 180, 3 x 360

B / T	2000 / 700			
H	840	890	850	900
S	40			50
	171			181
BMP	302.964	302.965	302.966	302.967
KSP	302.968	302.969	302.970	302.971
UBP	302.972	302.973	302.974	302.975
ZBP	302.976	302.977	302.978	302.979



Seite 126
Eigenschaften der verschiedenen ANKE Arbeitsplatten

Seite 11
Farbpalette der Frontfarben.
Bitte bei Bestellung die gewünschte Farbkombination (RAL) angeben.
Wird kein Farbwunsch angegeben, liefern wir im Farbton RAL 7035/5010 wie abgebildet.

ab Seite 220
Passendes Schubladeneinteilungsmaterial

ab Seite 225
Zubehör für ANKE Werkbänke

Serienausstattung:

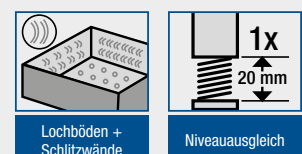
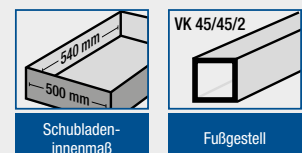
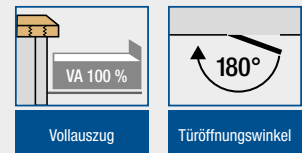



B / T = Breite / Tiefe (mm) | H = Höhe bis Oberkante Platte (mm)
S = Stärke Arbeitsplatte (mm) | 📦 = ca. Gewicht (kg)
FH = Fronthöhe Schublade / Türe (mm)

BMP = Buche-Massiv-Platte | KSP = Kunststoffschichtplatte
UBP = Universalplatte | ZBP = verzinkte Stahlblechplatte

Modell 320 V



Schubladen (FH): 6 x 180
 Sitzler Mitte

B / T	2000 / 700			
H	840	890	850	900
S	40		50	
📦	167		177	
BMP	301.116	301.117	301.118	301.119
KSP	301.120	301.121	301.122	301.123
UBP	301.124	301.125	301.126	301.127
ZBP	301.128	301.129	301.130	301.131

Modell 327 V



Schubladen (FH): 1 x 60, 2 x 90, 1 x 120, 2 x 150, 1 x 180, 1 x 240
 Sitzler Mitte

B / T	2000 / 700			
H	840	890	850	900
S	40		50	
📦	174		184	
BMP	301.132	301.133	301.134	301.135
KSP	301.136	301.137	301.138	301.139
UBP	301.140	301.141	301.142	301.143
ZBP	301.144	301.145	301.146	301.147

Modell 351 V



Schubladen (FH): 2 x 90, 1 x 150, 1 x 210
 Türe (FH): 1 x 540, Sitzler Mitte

B / T	2000 / 700			
H	840	890	850	900
S	40		50	
📦	143		153	
BMP	301.180	301.181	301.182	301.183
KSP	301.184	301.185	301.186	301.187
UBP	301.188	301.189	301.190	301.191
ZBP	301.192	301.193	301.194	301.195

Modell 419 V



Schubladen (FH): 2 x 180, 2 x 360
 Sitzler Mitte

B / T	2000 / 700			
H	840	890	850	900
S	40		50	
📦	148		158	
BMP	303.100	303.101	303.102	303.103
KSP	303.104	303.105	303.106	303.107
UBP	303.108	303.109	303.110	303.111
ZBP	303.112	303.113	303.114	303.115



Kasten- werkbenke

Schubladen 500 x 540 mm (BxT)

Serie V 2000 mm



Modell 122 V - fahrbar



Schubladen (FH): 3 x 180
Türen (FH): 2 x 540

B / T	2000 / 700			
H	840	890	850	900
S	40			50
	147			156
BMP	306.028	306.029	306.030	306.031
KSP	306.032	306.033	306.034	306.035
UBP	306.036	306.037	306.038	306.039
ZBP	306.040	306.041	306.042	306.043

Modell 125 V - fahrbar



Schubladen (FH): 2 x 90, 2 x 180, 2 x 270
Türe (FH): 1 x 540

B / T	2000 / 700			
H	840	890	850	900
S	40			50
	171			181
BMP	306.060	306.061	306.062	306.063
KSP	306.064	306.065	306.066	306.067
UBP	306.068	306.069	306.070	306.071
ZBP	306.072	306.073	306.074	306.075

Modell 223 V - fahrbar



Schubladen (FH): 3 x 180, 3 x 360

B / T	2000 / 700			
H	840	890	850	900
S	40			50
	174			184
BMP	306.156	306.157	306.158	306.159
KSP	306.160	306.161	306.162	306.163
UBP	306.164	306.165	306.166	306.167
ZBP	306.168	306.169	306.170	306.171

Seite 126

Eigenschaften der verschiedenen ANKE Arbeitsplatten

Seite 11

Farbpalette der Frontfarben.
Bitte bei Bestellung die gewünschte Farbkombination (RAL) angeben.
Wird kein Farbwunsch angegeben, liefern wir im Farbton RAL 7035/5010 wie abgebildet.

ab Seite 220

Passendes Schubladeneinteilungsmaterial

ab Seite 225

Zubehör für ANKE Werkbänke

Serienausstattung:

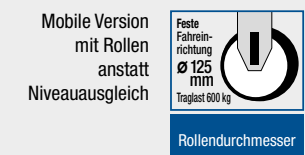
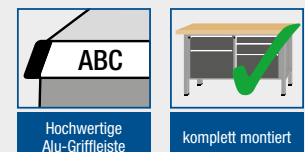
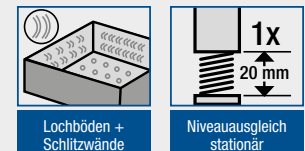
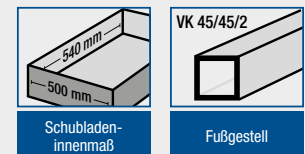
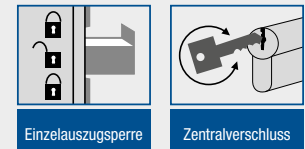
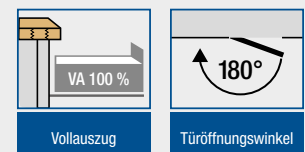

Rollendurchmesser



B / T = Breite / Tiefe (mm) | H = Höhe bis Oberkante Platte (mm)
S = Stärke Arbeitsplatte (mm) | 📦 = ca. Gewicht (kg)
FH = Fronthöhe Schublade / Türe (mm)
XL = Schublade „extra large“

BMP = Buche-Massiv-Platte | KSP = Kunststoffschichtplatte
UBP = Universalplatte | ZBP = verzinkte Stahlblechplatte

Modell 280 V



Schubladen (FH): 1 x 150 XL, 1 x 180, 3 x 360

B / T	2000 / 700			
H	840	890	850	900
S	40		50	
📦	160		170	
BMP	304.500	304.501	304.502	304.503
KSP	304.504	304.505	304.506	304.507
UBP	304.508	304.509	304.510	304.511
ZBP	304.512	304.513	304.514	304.515

Modell 281 V



Schubladen (FH): 1 x 60 XL, 1 x 90 XL, 2 x 90, 3 x 360

B / T	2000 / 700			
H	840	890	850	900
S	40		50	
📦	180		190	
BMP	304.516	304.517	304.518	304.519
KSP	304.520	304.521	304.522	304.523
UBP	304.524	304.525	304.526	304.527
ZBP	304.528	304.529	304.530	304.531

Modell 282 V



Schubladen (FH): 1 x 150 XL, 4 x 90, 3 x 180, 1 x 360

B / T	2000 / 700			
H	840	890	850	900
S	40		50	
📦	191		200	
BMP	304.532	304.533	304.534	304.535
KSP	304.536	304.537	304.538	304.539
UBP	304.540	304.541	304.542	304.543
ZBP	304.544	304.545	304.546	304.547

Modell 283 V



Schubladen (FH): 1 x 60 XL, 1 x 90 XL, 6 x 90, 2 x 180, 1 x 360

B / T	2000 / 700			
H	840	890	850	900
S	40		50	
📦	210		220	
BMP	304.548	304.549	304.550	304.551
KSP	304.552	304.553	304.554	304.555
UBP	304.556	304.557	304.558	304.559
ZBP	304.560	304.561	304.562	304.563



Kasten- werkbenke

Schubladen 1110 x 540 mm (BxT)
Schubladen 500 x 540 mm (BxT)

Serie V 2000 mm

Modell 285 V



Schubladen (FH): 1 x 60 XL, 1 x 90 XL, 2 x 90, 6 x 180

B / T	2000 / 700			
H	840	890	850	900
S	40			50
	208			218
BMP	304.580	304.581	304.582	304.583
KSP	304.584	304.585	304.586	304.587
UBP	304.588	304.589	304.590	304.591
ZBP	304.592	304.593	304.594	304.595

Modell 286 V



Schubladen (FH): 2 x 90 XL, 2 x 180 XL, 1 x 180, 1 x 360

B / T	2000 / 700			
H	840	890	850	900
S	40			50
	189			199
BMP	304.596	304.597	304.598	304.599
KSP	304.600	304.601	304.602	304.603
UBP	304.604	304.605	304.606	304.607
ZBP	304.608	304.609	304.610	304.611

Modell 288 V



Schubladen (FH): 2 x 90 XL, 2 x 180 XL, 2 x 90, 1 x 360

B / T	2000 / 700			
H	840	890	850	900
S	40			50
	194			204
BMP	304.628	304.629	304.630	304.631
KSP	304.632	304.633	304.634	304.635
UBP	304.636	304.637	304.638	304.639
ZBP	304.640	304.641	304.642	304.643



Seite 126
Eigenschaften der verschiedenen ANKE Arbeitsplatten

Seite 11
Farbpalette der Frontfarben.
Bitte bei Bestellung die gewünschte Farbkombination (RAL) angeben.
Wird kein Farbwunsch angegeben, liefern wir im Farbton RAL 7035/5010 wie abgebildet.

ab Seite 220
Passendes Schubladen-einteilungsmaterial

ab Seite 225
Zubehör für ANKE Werkbänke

Serienausstattung:

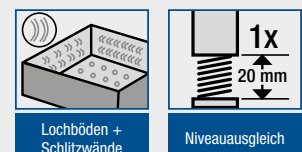
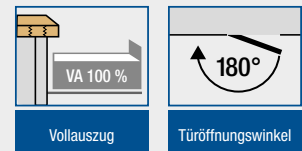



Einlege-/Auszugsböden siehe Zubehör Seite 232

B / T = Breite / Tiefe (mm) | **H** = Höhe bis Oberkante Platte (mm)
S = Stärke Arbeitsplatte (mm) | **♣** = ca. Gewicht (kg)
FH = Fronthöhe Schublade / Türe (mm)

BMP = Buche-Massiv-Platte | **KSP** = Kunststoffschichtplatte
UBP = Universalplatte | **ZBP** = verzinkte Stahlblechplatte

Modell 103 V



Schubladen (FH): 6 x 180

B / T	2800 / 700			
H	840	890	850	900
S	40		50	
♣	211		225	
BMP	301.300	301.301	301.302	301.303
KSP	301.304	301.305	301.306	301.307
UBP	301.308	301.309	301.310	301.311
ZBP	301.312	301.313	301.314	301.315

Modell 106 V



Schubladen (FH): 6 x 180,
Türen (FH): 2 x 540

B / T	2800 / 700			
H	840	890	850	900
S	40		50	
♣	219		233	
BMP	301.348	301.349	301.350	301.351
KSP	301.352	301.353	301.354	301.355
UBP	301.356	301.357	301.358	301.359
ZBP	301.360	301.361	301.362	301.363

Modell 108 V



Schubladen (FH): 12 x 180

B / T	2800 / 700			
H	840	890	850	900
S	40		50	
♣	275		289	
BMP	301.444	301.445	301.446	301.447
KSP	301.448	301.449	301.450	301.451
UBP	301.452	301.453	301.454	301.455
ZBP	301.456	301.457	301.458	301.459

Modell 131 V



Schubladen (FH): 4 x 90, 4 x 180,
Türen (FH): 2 x 540

B / T	2800 / 700			
H	840	890	850	900
S	40		50	
♣	231		244	
BMP	301.460	301.461	301.462	301.463
KSP	301.464	301.465	301.466	301.467
UBP	301.468	301.469	301.470	301.471
ZBP	301.472	301.473	301.474	301.475



Kasten- werkbenke

Schubladen 500 x 540 mm (BxT)

Serie V

2800 mm

- 2 Arbeitsplätze -

Modell 205 V



Schubladen (FH): 4 x 180, 4 x 360

B / T	2800 / 700			
H	840	890	850	900
S	40			50
	238			251
BMP	303.332	303.333	303.334	303.335
KSP	303.336	303.337	303.338	303.339
UBP	303.340	303.341	303.342	303.343
ZBP	303.344	303.345	303.346	303.347

Modell 216 V



Schubladen (FH): 4 x 90, 6 x 180, 2 x 360

B / T	2800 / 700			
H	840	890	850	900
S	40			50
	268			282
BMP	303.412	303.413	303.414	303.415
KSP	303.416	303.417	303.418	303.419
UBP	303.420	303.421	303.422	303.423
ZBP	303.424	303.425	303.426	303.427

Modell 233 V



Schubladen (FH): 8 x 90, 4 x 360

B / T	2800 / 700			
H	840	890	850	900
S	40			50
	260			274
BMP	305.048	305.049	305.050	305.051
KSP	305.052	305.053	305.054	305.055
UBP	305.056	305.057	305.058	305.059
ZBP	305.060	305.061	305.062	305.063



Seite 126
Eigenschaften der verschiedenen
ANKE Arbeitsplatten

Seite 11
Farbpalette der Frontfarben.
Bitte bei Bestellung die gewünschte
Farbkombination (RAL) angeben.
Wird kein Farbwunsch angegeben,
liefern wir im Farbton RAL 7035/5010
wie abgebildet.

ab Seite 220
Passendes Schubladen-
einteilungsmaterial

ab Seite 225
Zubehör für ANKE Werkbänke

Serienausstattung:

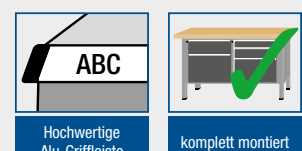
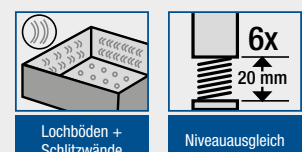
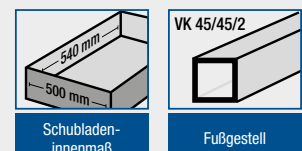
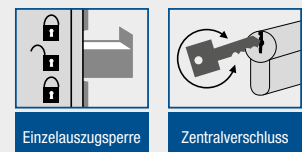
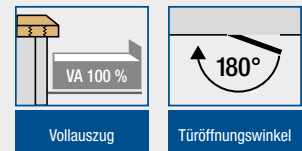



Einlege-/Auszugsböden
siehe Zubehör Seite 232

B / T = Breite / Tiefe (mm) | **H** = Höhe bis Oberkante Platte (mm)
S = Stärke Arbeitsplatte (mm) | **☼** = ca. Gewicht (kg)
FH = Fronthöhe Schublade / Türe (mm)

BMP = Buche-Massiv-Platte | **KSP** = Kunststoffschichtplatte
UBP = Universalplatte | **ZBP** = verzinkte Stahlblechplatte

Modell 106 V



Schubladen (FH): 9 x 180,
Türen (FH): 3 x 540

B / T	4050 / 700				
H	840	890		850	900
S	40			50	
☼	323			342	
BMP	301.648	301.649		301.650	301.651
KSP	301.652	301.653		301.654	301.655
UBP	301.656	301.657		301.658	301.659
ZBP	301.660	301.661		301.662	301.663

Modell 131 V



Schubladen (FH): 6 x 90, 6 x 180,
Türen (FH): 3 x 540

B / T	4050 / 700				
H	840	890		850	900
S	40			50	
☼	340			359	
BMP	301.760	301.761		301.762	301.763
KSP	301.764	301.765		301.766	301.767
UBP	301.768	301.769		301.770	301.771
ZBP	301.772	301.773		301.774	301.775



Kasten- werkbenke

Schubladen 500 x 540 mm (BxT)

Serie V 4050 mm

- 3 Arbeitsplätze -

Modell 205 V



Schubladen (FH): 6 x 180, 6 x 360

B / T	4050 / 700			
H	840	890	850	900
S	40		50	
	350		370	
BMP	303.632	303.633	303.634	303.635
KSP	303.636	303.637	303.638	303.639
UBP	303.640	303.641	303.642	303.643
ZBP	303.644	303.645	303.646	303.647

Modell 230 V



Schubladen (FH): 6 x 90, 3 x 180, 6 x 360

B / T	4050 / 700			
H	840	890	850	900
S	40		50	
	367		387	
BMP	303.744	303.745	303.746	303.747
KSP	303.748	303.749	303.750	303.751
UBP	303.752	303.753	303.754	303.755
ZBP	303.756	303.757	303.758	303.759

Modell 232 V



Schubladen (FH): 3 x 180, 3 x 360,
Türen (FH): 3 x 540

B / T	4050 / 700			
H	840	890	850	900
S	40		50	
	294		314	
BMP	303.776	303.777	303.778	303.779
KSP	303.780	303.781	303.782	303.783
UBP	303.784	303.785	303.786	303.787
ZBP	303.788	303.789	303.790	303.791



Seite 126
Eigenschaften der verschiedenen
ANKE Arbeitsplatten

Seite 11
Farbpalette der Frontfarben.
Bitte bei Bestellung die gewünschte
Farbkombination (RAL) angeben.
Wird kein Farbwunsch angegeben,
liefern wir im Farbton RAL 7035/5010
wie abgebildet.

ab Seite 220
Passendes Schubladen-
einteilungsmaterial

ab Seite 225
Zubehör für ANKE Werkbänke

Serienausstattung:

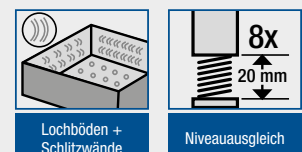
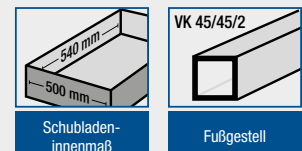
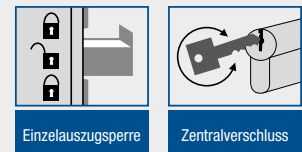
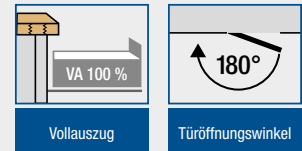

Überzeugende Qualität für ein langes Arbeitsleben!



- **Einzigartig durch die Original ANKE Buche-Massiv-Platte (BMP) in 40/50 mm Stärke: längsseits riegelartig zahnverleimt; Oberfläche geölt**
- **Traglast max. 1200 kg** bei gleichmäßig flächenverteilter Last
- **4 Arbeitsplatten:** Original ANKE Buche-Massiv-Platte (BMP), Kunststoffschichtplatte (KSP), Universalplatte (UBP), Platte mit verzinktem Blechbelag (ZBP). Weitere Arbeitsplatten (z. B. mit elektrisch leitfähigem Belag oder Plattenkantenschutz) siehe Seite 233
- **lieferbar in 2 Längen:** 1500 und 2000 mm
- **2 Arbeitshöhen:** 840 und 850 mm
- 3 Schubladenfronnhöhen (FH): 85, 170 und 255 mm
- **Schubladenwannenhöhe (WH)** bei FH 85 mm - WH 60 mm
FH 170/255 mm - WH 150 mm
- **Teilauszug ca. 90 %**
- **70 kg** Traglast pro Schublade
- Zentralverschluss mit 2 Schlüsseln
- Schubladen mit Schlitzwänden und -böden zur individuellen Unterteilung
- Schubladeninnenmaß 500 x 540 mm; BxT (0,27 m² Fläche)
- Türen mit Versteifungsprofilen; Fronthöhe 340 oder 510 mm
- stabile Scharniere mit Zuhaltung; **Türöffnungsweite 180°**
- Füße aus **Vierkantstahlrohr 40/40/2 mm**
- komplett montiert



- **Unique due to the original ANKE solid beech top (BMP) in 40/50 mm thickness: lengthways interlocked bonded strips; oiled surface**
- **max. load of 1200 kg** with even surface distributed load
- **4 worktops:** original ANKE solid beech top (BMP), plastic layer top (KSP), universal top (UBP), top with galvanized sheet coat (ZBP). Other worktops on request.
- available in **2 lengths:** 1500 and 2000 mm
- **2 worktop heights:** 840 and 850 mm
- 3 drawer front heights (FH): 85, 170 and 255 mm
- **Drawer tray height (TH)** at FH 85 mm - TH 60 mm
FH 170/255 mm - TH 150 mm
- **standard pull-out approx. 90 %**
- **70 kg** load per drawer
- central lock with 2 keys
- drawers with slotted sides and base for individual compartments
- inner drawer size 500 x 540 mm; WxD (0.27 m² area)
- doors with reinforcement profiles; front height 340 or 510 mm
- sturdy hinges with catch; **door opening width 180°**
- feet made of **square-section tubular steel 40/40/2 mm**
- fully assembled









Kasten- werkbenke

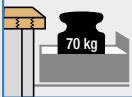

- **Unique avec son plateau en hêtre massif (BMP) ANKE original, d'une épaisseur de 40/50 mm: collé en adent dans la longueur; surface huilée**
- **charge max. 1200 kg** en cas de charge régulièrement répartie à la surface
- **4 plans de travail :** plateau en hêtre massif (BMP) ANKE original, revêtement matière plastique (KSP), plateau universel (UBP), plateau avec garniture de tôle galvanisée (ZBP). Autres plans de travail sur demande.
- disponible en **2 longueurs:** 1500 et 2000 mm
- **2 hauteurs de travail:** 840 et 850 mm
- **3 hauteurs avant de tiroir (HT):** 85, 170 et 255 mm
- **La hauteur de bac de tiroir (HB) à HT 85 mm - HB 60 mm HT 170/255 mm - HB 150 mm**
- **coulisses simple extension 90%**
- **70 kg** de charge par tiroir
- fermeture centralisée avec 2 clés
- tiroirs avec fonds et parois rainurées pour subdivision individuelle
- dimensions intérieures du tiroir 500 x 540 mm; LxP (surface 0,27 m²)
- portes avec profilés de renforcement, hauteur face avant 340 ou 510 mm
- charnières à ressort à fermeture automatique; **angle d'ouverture de porte 180°**
- pieds en **tubes d'acier carrés 40/40/2 mm**
- entièrement monté

Serie E 1500 und 2000 mm

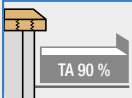
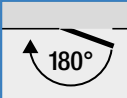
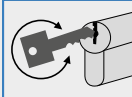
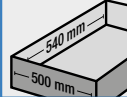
Serienausstattung:

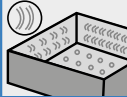
 max. Traglast pro Schublade	 max. Traglast der Werkbank
 Teilauszug	 Türöffnungswinkel
 Zentralverschluss	 Schubladeninnenmaß
 Fußgestell	 Lochböden + Schlitzwände
 komplett montiert	





B / T = Breite / Tiefe (mm) | H = Höhe bis Oberkante Platte (mm)
S = Stärke Arbeitsplatte (mm) | 🏋️ = ca. Gewicht (kg)
FH = Fronthöhe Schublade / Türe (mm)

BMP = Buche-Massiv-Platte | KSP = Kunststoffschichtplatte
UBP = Universalplatte | ZBP = verzinkte Stahlblechplatte

Modell 103 E



Schubladen (FH): 3 x 170

Modell 105 E



Schubladen (FH): 2 x 170
Türen (FH): 2 x 340

Modell 106 E



Schubladen (FH): 3 x 170
Türe (FH): 1 x 510

B / T	1500 / 700	
H	840	850
S	40	50
🏋️	92	99
BMP	510.000	510.001
KSP	510.002	510.003
UBP	510.004	510.005
ZBP	510.006	510.007

B / T	1500 / 700	
H	840	850
S	40	50
🏋️	89	96
BMP	510.008	510.009
KSP	510.010	510.011
UBP	510.012	510.013
ZBP	510.014	510.015

B / T	1500 / 700	
H	840	850
S	40	50
🏋️	95	103
BMP	510.016	510.017
KSP	510.018	510.019
UBP	510.020	510.021
ZBP	510.022	510.023

Modell 108 E



Schubladen (FH): 6 x 170

Modell 109 E



Schublade (FH): 1 x 170
Türe (FH): 1 x 340

Modell 111 E



Schubladen (FH): 2 x 85
Türen (FH): 1 x 340, 1 x 510

B / T	1500 / 700	
H	840	850
S	40	50
🏋️	115	122
BMP	510.032	510.033
KSP	510.034	510.035
UBP	510.036	510.037
ZBP	510.038	510.039

B / T	1500 / 700	
H	840	850
S	40	50
🏋️	78	86
BMP	510.040	510.041
KSP	510.042	510.043
UBP	510.044	510.045
ZBP	510.046	510.047

B / T	1500 / 700	
H	840	850
S	40	50
🏋️	86	94
BMP	510.056	510.057
KSP	510.058	510.059
UBP	510.060	510.061
ZBP	510.062	510.063



Kasten- werkbenke

Schubladen 500 x 540 mm (BxT)

Serie E 1500 mm

Modell 130 E



Schubladen (FH): 2 x 85, 1 x 170
Türen (FH): 2 x 340

Modell 131 E



Schubladen (FH): 2 x 85, 2 x 170
Türe (FH): 1 x 510

B / T	1500 / 700	
H	840	850
S	40	50
	93	100
BMP	510.064	510.065
KSP	510.066	510.067
UBP	510.068	510.069
ZBP	510.070	510.071

B / T	1500 / 700	
H	840	850
S	40	50
	99	107
BMP	510.072	510.073
KSP	510.074	510.075
UBP	510.076	510.077
ZBP	510.078	510.079

Modell 132 E



Schublade (FH): 1 x 170
Türen (FH): 1 x 340, 1 x 510

Modell 303 E



Schubladen (FH): 3 x 170
Sitzer rechts

B / T	1500 / 700	
H	840	850
S	40	50
	82	89
BMP	510.080	510.081
KSP	510.082	510.083
UBP	510.084	510.085
ZBP	510.086	510.087

B / T	1500 / 700	
H	840	850
S	40	50
	91	98
BMP	510.300	510.301
KSP	510.302	510.303
UBP	510.304	510.305
ZBP	510.306	510.307

Modell 334 E



Schubladen (FH): 2 x 85, 2 x 170
Sitzer rechts

Modell 348 E



Schubladen (FH): 2 x 85, 1 x 170, 1 x 255
Sitzer rechts

B / T	1500 / 700	
H	840	850
S	40	50
	95	103
BMP	510.308	510.309
KSP	510.310	510.311
UBP	510.312	510.313
ZBP	510.314	510.315

B / T	1500 / 700	
H	840	850
S	40	50
	96	103
BMP	510.316	510.317
KSP	510.318	510.319
UBP	510.320	510.321
ZBP	510.322	510.323



Seite 126

Eigenschaften der verschiedenen ANKE Arbeitsplatten

Seite 11

Farbpalette der Frontfarben.

Bitte bei Bestellung die gewünschte Farbkombination (RAL) angeben.

Wird kein Farbwunsch angegeben, liefern wir im Farbton RAL 7035/5012 wie abgebildet.

ab Seite 220

Passendes Schubladeneinteilungsmaterial

ab Seite 225

Zubehör für ANKE Werkbänke

Serienausstattung:

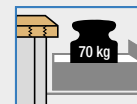

max. Traglast pro Schublade

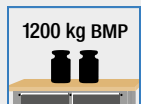

max. Traglast der Werkbank

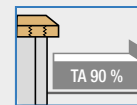

Teilauszug

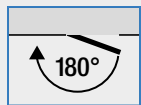

Türöffnungswinkel

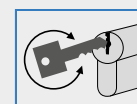

Zentralverschluss

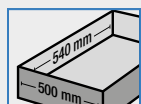

Schubladinnenmaß



Fußgestell

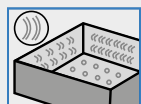

Lochböden + Schlitzwände

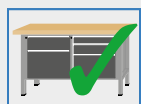

komplett montiert



B / T = Breite / Tiefe (mm) | H = Höhe bis Oberkante Platte (mm)
S = Stärke Arbeitsplatte (mm) | 📦 = ca. Gewicht (kg)
FH = Fronthöhe Schublade / Türe (mm)

BMP = Buche-Massiv-Platte | KSP = Kunststoffschichtplatte
UBP = Universalplatte | ZBP = verzinkte Stahlblechplatte

Modell 119 E



Schubladen (FH): 2 x 170
 Türen (FH): 2 x 340

B / T	2000 / 700	
H	840	850
S	40	50
📦	112	122
BMP	510.200	510.201
KSP	510.202	510.203
UBP	510.204	510.205
ZBP	510.206	510.207

Modell 120 E



Schubladen (FH): 6 x 170

B / T	2000 / 700	
H	840	850
S	40	50
📦	138	148
BMP	510.208	510.209
KSP	510.210	510.211
UBP	510.212	510.213
ZBP	510.214	510.215

Modell 122 E



Schubladen (FH): 3 x 170
 Türen (FH): 2 x 510

B / T	2000 / 700	
H	840	850
S	40	50
📦	122	132
BMP	510.224	510.225
KSP	510.226	510.227
UBP	510.228	510.229
ZBP	510.230	510.231

Modell 126 E



Schubladen (FH): 1 x 85, 1 x 170, 1 x 255
 Türen (FH): 2 x 510

B / T	2000 / 700	
H	840	850
S	40	50
📦	121	131
BMP	510.248	510.249
KSP	510.250	510.251
UBP	510.252	510.253
ZBP	510.254	510.255



Kasten- werkbenke

Schubladen 500 x 540 mm (BxT)

Serie E 2000 mm

Modell 146 E



Schubladen (FH): 1 x 85, 1 x 170, 1 x 255
Türe (FH): 1 x 510

B / T	2000 / 700	
H	840	850
S	40	50
	117	127
BMP	510.264	510.265
KSP	510.266	510.267
UBP	510.268	510.269
ZBP	510.270	510.271

Modell 319 E



Schubladen (FH): 2 x 170
Türen (FH): 2 x 340, Sitzler Mitte

B / T	2000 / 700	
H	840	850
S	40	50
	112	122
BMP	510.400	510.401
KSP	510.402	510.403
UBP	510.404	510.405
ZBP	510.406	510.407

Modell 355 E



Schubladen (FH): 3 x 170
Türe (FH): 1 x 510, Sitzler Mitte

B / T	2000 / 700	
H	840	850
S	40	50
	119	128
BMP	510.408	510.409
KSP	510.410	510.411
UBP	510.412	510.413
ZBP	510.414	510.415



Seite 126
Eigenschaften der verschiedenen ANKE Arbeitsplatten

Seite 11
Farbpalette der Frontfarben.
Bitte bei Bestellung die gewünschte Farbkombination (RAL) angeben.
Wird kein Farbwunsch angegeben, liefern wir im Farbton RAL 7035/5012 wie abgebildet.

ab Seite 220
Passendes Schubladeneinteilungsmaterial

ab Seite 225
Zubehör für ANKE Werkbänke

Serienausstattung:

 max. Traglast pro Schublade	 max. Traglast der Werkbank
 Teilauszug	 Türöffnungswinkel
 Zentralverschluss	 Schubladinnenmaß
 Fußgestell	 Lochböden + Schlitzwände
 komplett montiert	

Überzeugende Qualität für ein langes Arbeitsleben!



- **Einzigartig durch die Original ANKE Buche-Massiv-Platte (BMP) in 40/50 mm Stärke: längsseits riegelartig zahnverleimt; Oberfläche gewachst**
- **Traglast max. 1500 kg** bei gleichmäßig flächenverteilter Last
- **lieferbar in 2 Längen:** 1500 und 2000 mm
Andere Längen auf Anfrage
- **4 Arbeitshöhen:** 840, 850, 890 und 900 mm
- 11 Schubladenvronthöhen (FH) im 30 mm Raster von FH 60 - 360 mm
- **Schubladenwannenhöhe (WH)** bei FH 60 mm - WH 40 mm
FH 90-150 mm - WH 60 mm
FH 180-360 mm - WH 150 mm
- **Vollauszug 100 %**
- **100 kg** Traglast pro Schublade
- Zentralverschluss mit 2 Schlüsseln
- **Einzelauszugssperre**

- **Schubladen- und Türfronten aus Buche natur gewachst.** Türen Fronthöhe 540 mm **mit Versteifungsprofilen**
- hochwertige Edelstahlbügelgriffe
- Schubladen mit Lochböden und Schlitzwänden zur individuellen Unterteilung
- Schubladeninnenmaß 500 x 540 mm; BxT (0,27 m² Fläche)
- stabile Scharniere mit Zuhaltung; **Türöffnungsweite 180°**
- verschweißtes Fußgestell aus **Vierkantstahlrohr 45/45/2 mm**
- ANKE Spezialfußstopfen abriebfest
- 1 x **Niveausgleich**
- **komplett montiert**
- **Optional:**
 - **Höhenverstellungen** (vgl. Seite 228)
 - **elektronische Zentral-schließung**



- **Unique due to the original ANKE solid beech top (BMP) in 40/50 mm thickness: lengthways interlocked bonded strips; waxed surface**
- **max. load of 1500 kg** with even surface distributed load
- available in **2 lengths:** 1500 and 2000 mm
Further lengths on request
- **4 worktop heights:** 840, 850, 890 and 900 mm
- 11 drawer front heights (FH) in 30 mm grids of FH 60 - 360 mm
- **Drawer tray height (TH)** at FH 60 mm - TH 40 mm
FH 90-150 mm - TH 60 mm
FH 180-360 mm - TH 150 mm
- **full pull-out 100 %**
- **100 kg** load per drawer
- central lock with 2 keys
- **standard pull-out block**
- **drawers and door fronts made of natural waxed beech.** Doors with **reinforcement profiles;** front height 540 mm
- high quality stainless steel handles
- drawers with perforated base and slotted sides for individual compartments
- inner drawer size 500 x 540 mm; WxD (0.27 m² area)
- sturdy hinges with catch; **door opening width 180°**
- welded base made of **square-section tubular steel 45/45/2 mm**
- ANKE special wear-resistant foot stoppers
- **height adjuster**
- fully assembled
- **Optional:**
 - **height adjustments** (compare page 228)
 - **electronic central locking**





Kasten- werkbenke



- **Unique avec son plateau en hêtre massif (BMP) ANKE original, d'une épaisseur de 40/50 mm: collé en adent dans la longueur; surface cirée**
- **charge max. 1500 kg**
en cas de charge régulièrement répartie à la surface
- disponible en **2 longueurs:** 1500 et 2000 mm
Autres longueurs sur demande
- **4 hauteurs de travail:** 840, 850, 890 et 900 mm
- 11 hauteurs avant de tiroir (HT) avec écartement 30 mm, de HT 60 - 360 mm
- **La hauteur de bac de tiroir (HB) à HT 60 mm - HB 40 mm HT 90-150 mm - HB 60 mm HT 180-360 mm - HB 150 mm**
- **coulisses double extension 100%, différentielles**
- **100 kg** de charge par tiroir
- fermeture centralisée avec 2 clés

- **blocage d'ouverture d'un seul tiroir à la fois**
- **partie face avant des tiroirs et de la porte en hêtre, ciré nature;** hauteur avant des portes 540 mm avec **profils de renforcement**
- poignées en arceau d'acier inox de haute qualité
- tiroirs avec fonds perforés et parois rainurées pour subdivision individuelle
- dimensions intérieures du tiroir 500 x 540 mm; LxP (surface 0,27 m²)
- charnières à ressort à fermeture automatique; **angle d'ouverture de porte 180°**
- piètement soudé en **tubes d'acier carrés 45/45/2 mm**
- bouchons de pied spéciaux ANKE résistant à l'usure
- **compensation de niveau**
- entièrement monté
- **Options :**
 - réglages en hauteur (voir page 228)
 - fermeture centrale électronique

Serie VH mit Buche- Massivholzfront

1500 und 2000 mm

Serienausstattung:

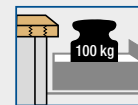

max. Traglast
pro Schublade

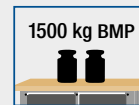

1500 kg BMP
max. Traglast
der Werkbank

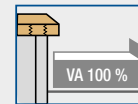

Vollauszug

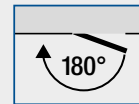

Türöffnungswinkel

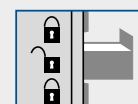

Einzelauszugssperre

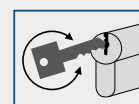

Zentralverschluss

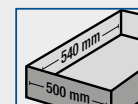

Schubladen-
innenmaß



Fußgestell



Lochböden +
Schlitzwände



Niveaueausgleich

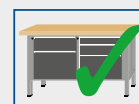

komplett montiert





Einlege-/Auszugsböden siehe Zubehör Seite 232

B / T = Breite / Tiefe (mm) | H = Höhe bis Oberkante Platte (mm) | BMP = Buche-Massiv-Platte
S = Stärke Arbeitsplatte (mm) | 📦 = ca. Gewicht (kg)
FH = Fronthöhe Schublade / Türe (mm)

Modell 103 VH



Schubladen (FH): 3 x 180

B / T	1500 / 700			
H	840	890	850	900
S	40		50	
📦	113		120	
BMP	310.000	310.001	310.002	310.003

Modell 106 VH



Schubladen (FH): 3 x 180
Türe (FH): 1 x 540

B / T	1500 / 700			
H	840	890	850	900
S	40		50	
📦	118		125	
BMP	310.012	310.013	310.014	310.015

Modell 108 VH



Schubladen (FH): 6 x 180

B / T	1500 / 700			
H	840	890	850	900
S	40		50	
📦	148		155	
BMP	310.020	310.021	310.022	310.023

Modell 131 VH



Schubladen (FH): 2 x 90, 2 x 180
Türe (FH): 1 x 540

B / T	1500 / 700			
H	840	890	850	900
S	40		50	
📦	123		131	
BMP	310.040	310.041	310.042	310.043

Modell 205 VH



Schubladen (FH): 2 x 180, 2 x 360

B / T	1500 / 700			
H	840	890	850	900
S	40		50	
📦	128		135	
BMP	312.008	312.009	312.010	312.011

Modell 207 VH



Schubladen (FH): 2 x 90, 3 x 180, 1 x 360

B / T	1500 / 700			
H	840	890	850	900
S	40		50	
📦	143		151	
BMP	312.020	312.021	312.022	312.023



Kasten- werkbenke

Schubladen 500 x 540 mm (BxT)

Serie VH 1500 mm

Modell 216 VH



Schubladen (FH): 2 x 90, 3 x 180, 1 x 360

B / T	1500 / 700			
H	840	890	850	900
S	40		50	
	143		151	
BMP	312.028	312.029	312.030	312.031

Modell 232 VH



Schubladen (FH): 1 x 180, 1 x 360
Türe (FH): 1 x 540

B / T	1500 / 700			
H	840	890	850	900
S	40		50	
	108		115	
BMP	312.044	312.045	312.046	312.047

Modell 237 VH



Schubladen (FH): 1 x 90, 1 x 120,
1 x 150, 2 x 180, 1 x 360

B / T	1500 / 700			
H	840	890	850	900
S	40		50	
	141		148	
BMP	312.048	312.049	312.050	312.051

Modell 239 VH



Schubladen (FH): 4 x 90, 1 x 150,
1 x 210, 1 x 360

B / T	1500 / 700			
H	840	890	850	900
S	40		50	
	146		154	
BMP	312.056	312.057	312.058	312.059

Modell 303 VH



Schubladen (FH): 3 x 180
Sitzer rechts

B / T	1500 / 700			
H	840	890	850	900
S	40		50	
	112		120	
BMP	310.100	310.101	310.102	310.103

Modell 334 VH



Schubladen (FH): 2 x 90, 2 x 180
Sitzer rechts

B / T	1500 / 700			
H	840	890	850	900
S	40		50	
	118		125	
BMP	310.120	310.121	310.122	310.123



ab Seite 220
Passendes Schubladen-
einteilungsmaterial

ab Seite 225
Zubehör für ANKE Werkbänke

Gehäuse in RAL 7016
Front Buche natur gewachst

Edle Optik - zeitloses Design.

Serienausstattung:

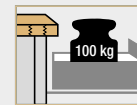

max. Traglast
pro Schublade



max. Traglast
der Werkbank

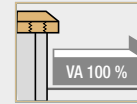

Vollauszug

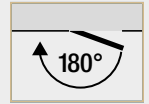

Türöffnungswinkel

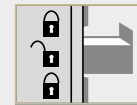

Einzelauszugssperre

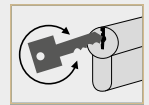

Zentralverschluss



Schubladen-
innenmaß



Fußgestell



Lochböden +
Schlitzwände

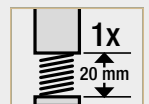

Niveaueausgleich

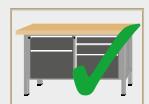

komplett montiert



Einlege-/Auszugsböden siehe Zubehör Seite 232

B / T = Breite / Tiefe (mm) | H = Höhe bis Oberkante Platte (mm) | BMP = Buche-Massiv-Platte
S = Stärke Arbeitsplatte (mm) | 📦 = ca. Gewicht (kg)
FH = Fronthöhe Schublade / Türe (mm)

Modell 120 VH



Schubladen (FH): 6 x 180

B / T	2000 / 700			
H	840	890	850	900
S	40		50	
📦	173		183	
BMP	310.204	310.205	310.206	310.207

Modell 122 VH



Schubladen (FH): 3 x 180,
Türen (FH): 2 x 540

B / T	2000 / 700			
H	840	890	850	900
S	40		50	
📦	147		157	
BMP	310.212	310.213	310.214	310.215

Modell 125 VH



Schubladen (FH): 2 x 90, 2 x 180, 2 x 270,
Türe (FH): 1 x 540

B / T	2000 / 700			
H	840	890	850	900
S	40		50	
📦	173		183	
BMP	310.220	310.221	310.222	310.223

Modell 146 VH



Schubladen (FH): 1 x 90, 1 x 180, 1 x 270,
Türe (FH): 1 x 540

B / T	2000 / 700			
H	840	890	850	900
S	40		50	
📦	140		150	
BMP	310.232	310.233	310.234	310.235



Kasten- werkbenke

Schubladen 500 x 540 mm (BxT)

Serie VH 2000 mm

Modell 320 VH



Schubladen (FH): 6 x 180
Sitzer Mitte

B / T	2000 / 700			
H	840	890	850	900
S	40		50	
	173		182	
BMP	310.304	310.305	310.306	310.307

Modell 327 VH



Schubladen (FH): 1 x 60, 2 x 90, 1 x 120, 2 x 150, 1 x 180, 1 x 240
Sitzer Mitte

B / T	2000 / 700			
H	840	890	850	900
S	40		50	
	178		188	
BMP	310.308	310.309	310.310	310.311

Modell 351 VH



Schubladen (FH): 2 x 90, 1 x 150, 1 x 210,
Türe (FH): 1 x 540, Sitzer Mitte

B / T	2000 / 700			
H	840	890	850	900
S	40		50	
	145		155	
BMP	310.320	310.321	310.322	310.323



ab Seite 220
Passendes Schubladen-
einteilungsmaterial

ab Seite 225
Zubehör für ANKE Werkbänke

Gehäuse in RAL 7016
Front Buche natur gewachst

Edle Optik - zeitloses Design.

Serienausstattung:

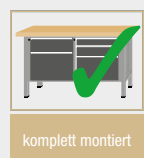
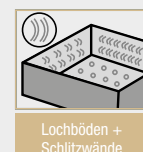
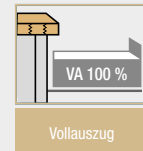

Überzeugende Qualität für ein langes Arbeitsleben!



- **Einzigartig durch die Original ANKE Buche-Massiv-Platte (BMP) in 65/100 mm Stärke: längsseits riegelartig zahnverleimt; Oberfläche geölt**
- **Traglast mit BMP 65 mm = max. 2500 kg; mit BMP 100 mm = max. 4200 kg**
jeweils bei gleichmäßig flächenverteilter Last
- **lieferbar in 3 Längen:**
1500, 2250 und 3000 mm
- **2 Arbeitshöhen:**
865 und 900 mm
- **11 Schubladenfronhöhen (FH)**
im 30 mm Raster von FH 60 - 360 mm
- **Schubladenwannenhöhe (WH)**
bei FH 60 mm - WH 40 mm
FH 90-150 mm - WH 60 mm
FH 180-360 mm - WH 150 mm
- **Vollauszug 100 %**
- **100 kg Traglast pro Schublade**
- **Zentralverschluss**
mit 2 Schlüsseln
- **Einzelauszugsperre**

- **Griffprofile mit**
Beschriftungsmöglichkeit
- **Schubladen mit Lochböden und**
Schlitzwänden zur individuellen
Unterteilung
- **Schubladeninnenmaß**
500 x 540 mm; BxT
(0,27 m² Fläche)
- **Türen mit Versteifungsprofilen;**
Fronthöhe 540 mm, auf Wunsch
auch in Fronthöhe 360 mm
- **stabile Scharniere mit Zuhaltung;**
Türöffnungsweite 180°
- **verschweißtes Fußgestell**
aus **Vierkantstahlrohr**
80/80/3 mm
- **Laschen zur Verschraubung**
am Fußboden
- **komplett montiert**
- **Optional:**
- **elektronische**
Zentralschließung
- **Dokumentenfach**
für Türinnenseite



- **Unique due to the original ANKE solid beech top (BMP) in 65/100 mm thickness: lengthways interlocked bonded strips; oiled surface**
- **load with BMP 65 mm = max. 2500 kg; with BMP 100 mm = max. 4200 kg**
each with even surface distributed load
- **available in 3 lengths:**
1500, 2250 and 3000 mm
- **2 worktop heights:**
865 and 900 mm
- **11 drawer front heights (FH)**
in 30 mm grids of FH 60 - 360 mm
- **Drawer tray height (TH)**
at FH 60 mm - TH 40 mm
FH 90-150 mm - TH 60 mm
FH 180-360 mm - TH 150 mm
- **full pull-out 100 %**
- **100 kg load per drawer**
- **central lock with 2 keys**
- **standard pull-out block**
- **profiled handle with**
labelling option
- **drawers with perforated base**
and slotted sides for individual
compartments
- **inner drawer size**
500 x 540 mm;
WxD (0.27 m² area)
- **doors with reinforcement**
profiles; front height 540 mm
- **sturdy hinges with catch;**
door opening width 180°
- **welded base made of**
square-section tubular
steel 80/80/3 mm
- **loops for fixing to the floor**
- **fully assembled**
- **Optional:**
- **electronic central locking**
- **document shelf for inside**
of door













Schwerlast- werkbenke

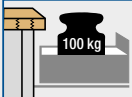

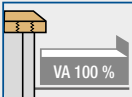
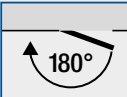
- **Unique avec son plateau en hêtre massif (BMP) ANKE original d'une épaisseur de 65/100 mm: collé en adent dans la longueur; surface huilée**
- **charge avec plateau BMP 65 mm = max. 2500 kg; avec BMP 100 mm = max. 4200 kg**
en cas de charge régulièrement répartie à la surface
- **disponible en 3 longueurs:** 1500, 2250 et 3000 mm
- **2 hauteurs de travail:** 865 et 900 mm
- **11 hauteurs avant de tiroir (HT) avec écartement 30 mm, de HT 60 - 360 mm**
- **La hauteur de bac de tiroir (HB) à HT 60 mm - HB 40 mm
HT 90-150 mm - HB 60 mm
HT 180-360 mm - HB 150 mm**
- **coulisses double extension 100 %, différentielles**
- **100 kg** de charge par tiroir
- **fermeture centralisée avec 2 clés**
- **blocage d'ouverture d'un seul tiroir à la fois**
- **profils de poignée avec possibilité d'inscription**
- **tiroirs avec fonds perforés et parois rainurées pour subdivision individuelle**
- **dimensions intérieures du tiroir 500 x 540 mm; LxP (surface 0,27 m²)**
- **portes avec profilés de renforcement, hauteur face avant 540 mm**
- **charnières à ressort à fermeture automatique; angle d'ouverture de porte 180°**
- **piètement soudé en tubes d'acier carrés 80/80/3 mm**
- **languettes pour vissage au sol**
- **entièrement monté**
- **Options :**
 - **fermeture centrale électronique**
 - **Compartment pour documents pour intérieur de porte**

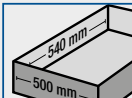
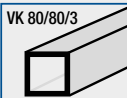
Serie VS 1500 bis 3000 mm

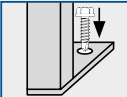
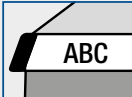
Serienausstattung:

 max. Traglast pro Schublade	 max. Traglast der Werkbank
 Vollauszug	 Türöffnungswinkel
 Einzelauszugssperre	 Zentralverschluss
 Schubladeninnenmaß	 Fußgestell
 Lochböden + Schlitzwände	 Laschen zum Verschrauben am Fußboden
 Hochwertige Alu-Griffleiste	 komplett montiert





Einlege-/Auszugsböden siehe Zubehör Seite 232

B / T = Breite / Tiefe (mm) | H = Höhe bis Oberkante Platte (mm)
S = Stärke Arbeitsplatte (mm) |  = ca. Gewicht (kg)
FH = Fronthöhe Schublade / Türe (mm) | BMP = Buche-Massiv-Platte

Arbeits Tisch 100 VS



-

Arbeits Tisch 101 VS





Hängeschublade (FH): 1 x 170 mm

Modell 106 VS



Schubladen (FH): 3 x 180
Türe (FH): 1 x 540

B / T	1500 / 800	
H	865	900
S	65	100
	98	127
BMP	320.050	320.051

B / T	1500 / 800	
H	865	900
S	65	100
	114	143
BMP	320.052	320.053

B / T	1500 / 800	
H	865	900
S	65	100
	167	197
BMP	320.006	320.007

Modell 108 VS



Schubladen (FH): 6 x 180

Modell 118 VS





Schubladen (FH): 2 x 90, 3 x 180

Modell 131 VS



Schubladen (FH): 2 x 90, 2 x 180
Türe (FH): 1 x 540

B / T	1500 / 800	
H	865	900
S	65	100
	195	225
BMP	320.010	320.011

B / T	1500 / 800	
H	865	900
S	65	100
	180	209
BMP	320.016	320.017

B / T	1500 / 800	
H	865	900
S	65	100
	173	202
BMP	320.020	320.021



Schwerlast- werkbenke

Schubladen 500 x 540 mm (BxT)

Serie VS 1500 mm

Modell 138 VS



Schubladen (FH): 1 x 60, 4 x 120
Türe (FH): 1 x 540

B / T	1500 / 800	
H	865	900
S	65	100
	176	206
BMP	320.026	320.027

Modell 205 VS



Schubladen (FH): 2 x 180, 2 x 360

B / T	1500 / 800	
H	865	900
S	65	100
	176	206
BMP	322.004	322.005

Modell 207 VS



Schubladen (FH): 2 x 90, 3 x 180, 1 x 360

B / T	1500 / 800	
H	865	900
S	65	100
	192	221
BMP	322.008	322.009

Modell 232 VS



Schubladen (FH): 1 x 180, 1 x 360
Türe (FH): 1 x 540

B / T	1500 / 800	
H	865	900
S	65	100
	158	187
BMP	322.022	322.023

Modell 237 VS



Schubladen (FH): 1 x 90, 1 x 120,
1 x 150, 2 x 180, 1 x 360

B / T	1500 / 800	
H	865	900
S	65	100
	190	219
BMP	322.024	322.025

Modell 239 VS



Schubladen (FH): 4 x 90, 1 x 150, 1 x 210, 1 x 360

B / T	1500 / 800	
H	865	900
S	65	100
	195	225
BMP	322.028	322.029



Seite 11

Farbpalette der Frontfarben.
Bitte bei Bestellung die gewünschte
Farbkombination (RAL) angeben.
Wird kein Farbwunsch angegeben,
liefern wir im Farbton RAL 7035/5010
wie abgebildet.

ab Seite 220

Passendes Schubladen-
einteilungsmaterial

ab Seite 225

Zubehör für ANKE Werkbänke

Serienausstattung:



max. Traglast
pro Schublade



max. Traglast
der Werkbank

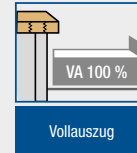

Vollauszug

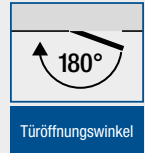

Türöffnungswinkel



Einzelauszugssperre



Zentralverschluss



Schubladen-
innenmaß



Fußgestell



Lochböden +
Schlitzwände



Laschen zum Verschrauben
am Fußboden



Hochwertige
Alu-Griffleiste



komplett montiert



Einlege-/Auszugsböden siehe Zubehör Seite 232

B / T = Breite / Tiefe (mm) | H = Höhe bis Oberkante Platte (mm)
S = Stärke Arbeitsplatte (mm) | 📦 = ca. Gewicht (kg)
FH = Fronthöhe Schublade / Türe (mm) | BMP = Buche-Massiv-Platte

Arbeitsstisch 200 VS



-

B / T	2250 / 800	
H	865	900
S	65	100
📦	129	174
BMP	320.150	320.151

Arbeitsstisch 202 VS



Hängeschublade (FH): 2 x 170 mm

B / T	2250 / 800	
H	865	900
S	65	100
📦	161	205
BMP	320.152	320.153

Modell 120 VS



Schubladen (FH): 6 x 180

B / T	2250 / 800	
H	865	900
S	65	100
📦	241	285
BMP	320.102	320.103

Modell 122 VS



Schubladen (FH): 3 x 180
Türen (FH): 2 x 540

B / T	2250 / 800	
H	865	900
S	65	100
📦	217	261
BMP	320.106	320.107



Schwerlast- werkbenke

Schubladen 500 x 540 mm (BxT)

Serie VS 2250 mm

Modell 125 VS



Schubladen (FH): 2 x 90, 2 x 180, 2 x 270
Türe (FH): 1 x 540

B / T	2250 / 800	
H	865	900
S	65	100
	241	285
BMP	320.110	320.111

Modell 219 VS



Schubladen (FH): 2 x 180, 2 x 360

B / T	2250 / 800	
H	865	900
S	65	100
	222	266
BMP	322.100	322.101

Modell 223 VS



Schubladen (FH): 3 x 180, 3 x 360

B / T	2250 / 800	
H	865	900
S	65	100
	245	289
BMP	322.108	322.109



Seite 11

Farbpalette der Frontfarben.
Bitte bei Bestellung die gewünschte Farbkombination (RAL) angeben.
Wird kein Farbwunsch angegeben, liefern wir im Farbton RAL 7035/5010 wie abgebildet.

ab Seite 220

Passendes Schubladeneinteilungsmaterial

ab Seite 225

Zubehör für ANKE Werkbänke

Serienausstattung:

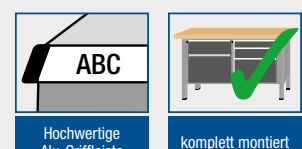
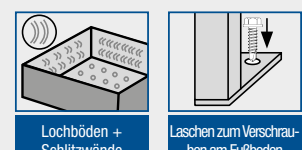
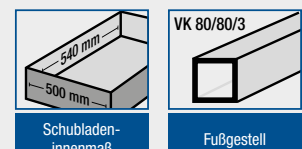
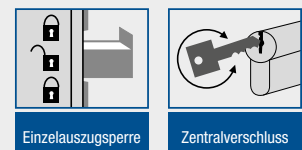
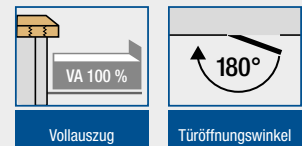
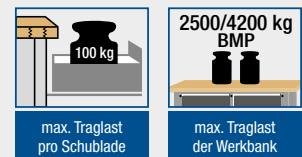



Einlege-/Auszugsböden siehe Zubehör Seite 232

B / T = Breite / Tiefe (mm) | H = Höhe bis Oberkante Platte (mm)
S = Stärke Arbeitsplatte (mm) | 🏋️ = ca. Gewicht (kg)
FH = Fronthöhe Schublade / Türe (mm) | BMP = Buche-Massiv-Platte

Arbeitsfisch 300 VS



-

B / T	3000 / 800	
H	865	900
S	65	100
🏋️	178	237
BMP	320.250	320.251

Arbeitsfisch 301 VS



Hängeschubladen (FH): 2 x 170 mm

B / T	3000 / 800	
H	865	900
S	65	100
🏋️	210	269
BMP	320.252	320.253

Modell 103 VS



Schubladen (FH): 6 x 180

B / T	3000 / 800	
H	865	900
S	65	100
🏋️	311	370
BMP	320.200	320.201

Modell 106 VS



Schubladen (FH): 6 x 180
Türen (FH): 2 x 540

B / T	3000 / 800	
H	865	900
S	65	100
🏋️	319	378
BMP	320.206	320.207



Schwerlast- werkbenke

Schubladen 500 x 540 mm (BxT)

Serie VS 3000 mm

Modell 205 VS



Schubladen (FH): 4 x 180, 4 x 360

B / T	3000 / 800	
H	865	900
S	65	100
	338	396
BMP	322.204	322.205

Modell 232 VS



Schubladen (FH): 2 x 180, 2 x 360,
Türen (FH): 2 x 540

B / T	3000 / 800	
H	865	900
S	65	100
	300	359
BMP	322.224	322.225

Modell 237 VS



Schubladen (FH): 2 x 90, 2 x 120, 2 x 150, 4 x 180, 2 x 360

B / T	3000 / 800	
H	865	900
S	65	100
	364	423
BMP	322.226	322.227



Seite 11

Farbpalette der Frontfarben.
Bitte bei Bestellung die gewünschte Farbkombination (RAL) angeben.
Wird kein Farbwunsch angegeben, liefern wir im Farbton RAL 7035/5010 wie abgebildet.

ab Seite 220

Passendes Schubladeneinteilungsmaterial

ab Seite 225

Zubehör für ANKE Werkbänke

Serienausstattung:

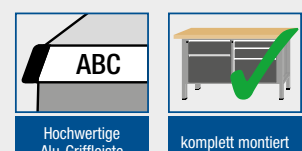
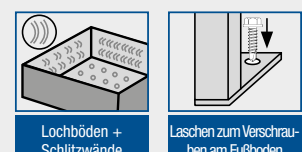
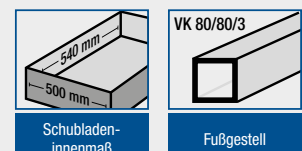
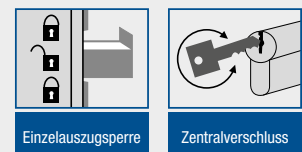
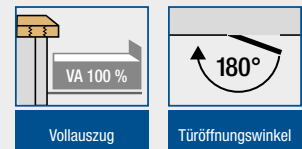
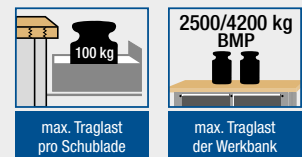

Überzeugende Qualität für ein langes Arbeitsleben!



- **Einzigartig durch die Original ANKE Buche-Massiv-Platte (BMP) in 40/50 mm Stärke: längsseits riegelartig zahnverleimt; Oberfläche geölt**
- **Traglast max. 1500 kg** bei gleichmäßig flächenverteilter Last
- **4 Arbeitsplatten:** Original ANKE Buche-Massiv-Platte (BMP), Kunststoffschichtplatte (KSP), Universalplatte (UBP), Platte mit verzinktem Blechbelag (ZBP). Weitere Arbeitsplatten (z. B. mit elektrisch leitfähigem Belag oder Plattenkantenschutz) siehe Seite 233
- **Plattentiefe 800 mm**
- **4 Arbeitshöhen:** 840, 850, 890 und 900 mm
- 11 Schubladenfronnhöhen (FH) im 30 mm Raster von FH 60 - 360 mm
- **Schubladenwannenhöhe (WH)** bei FH 60 mm - WH 40 mm
FH 90-150 mm - WH 60 mm
FH 180-360 mm - WH 150 mm
- **Vollauszug 100 %**

- **100 kg** Traglast pro Schublade
- Zentralverschluss mit 2 Schlüsseln
- **Einzelauszugsperr**
- Griffprofile mit Beschriftungsmöglichkeit
- Schubladen mit Lochböden und Schlitzwänden zur individuellen Unterteilung
- Schubladeninnenmaß XL 750 x 600 mm; BxT (0,45 m² Fläche) bzw. XXL 1200 x 600 mm; BxT (0,72 m² Fläche)
- verschweißtes Fußgestell aus **Vierkantstahlrohr 45/45/2 mm**
- ANKE Spezialfußstopfen abriebfest
- 1 x **Niveausausgleich**
- **komplett montiert**
- **Optional:**
- **elektronische Zentralschließung**



- **Unique due to the original ANKE solid beech top (BMP) in 40/50 mm thickness: lengthways interlocked bonded strips; oiled surface**
- **max. load of 1500 kg** with even surface distributed load
- **4 worktops:** original ANKE solid beech top (BMP), plastic layer top (KSP), universal top (UBP), top with galvanized sheet coat (ZBP). Other worktops on request.
- **top depth 800 mm**
- **4 worktop heights:** 840, 850, 890 and 900 mm
- 11 drawer front heights (FH) in 30 mm grids of FH 60 - 360 mm
- **Drawer tray height (TH)** at FH 60 mm - TH 40 mm
FH 90-150 mm - TH 60 mm
FH 180-360 mm - TH 150 mm
- **full pull-out 100 %**
- **100 kg** load per drawer
- central lock with 2 keys
- **standard pull-out block**
- profiled handle with labelling option
- drawers with perforated base and slotted sides for individual compartments
- inner drawer size XL 750 x 600 mm; WxD (0.45 m² area) or XXL 1200 x 600 mm; WxD (0.72 m² area)
- welded base made of **square-section tubular steel 45/45/2 mm**
- ANKE special wear-resistant foot stoppers
- **height adjuster**
- fully assembled
- **Optional:**
- **electronic central locking**





Kasten- werkbenke



- Unique avec son plateau en hêtre massif (BMP) ANKE original, d'une épaisseur de 40/50 mm: collé en adent dans la longueur; surface huilée
 - **charge max. 1500 kg** en cas de charge régulièrement répartie à la surface
 - **4 plans de travail:** plateau en hêtre massif (BMP) ANKE original, revêtement matière plastique (KSP), plateau universel (UBP), plateau avec garniture de tôle galvanisée (ZBP). Autres plans de travail sur demande.
 - **profondeur du plateau 800 mm**
 - **4 hauteurs de travail:** 840, 850, 890 et 900 mm
 - 11 hauteurs avant de tiroir (HT) avec écartement 30 mm, de HT 60 - 360 mm
 - **La hauteur de bac de tiroir (HB)** à HT 60 mm - HB 40 mm HT 90-150 mm - HB 60 mm HT 180-360 mm - HB 150 mm
 - **coulisses double extension**
- **100 %, différentielles**
 - **100 kg** de charge par tiroir
 - fermeture centralisée avec 2 clés
 - **blocage d'ouverture d'un seul tiroir à la fois**
 - profils de poignée avec possibilité d'inscription
 - tiroirs avec fonds perforés et parois rainurées pour subdivision individuelle
 - dimensions intérieures du tiroir XL 750 x 600 mm; LxP (surface 0,45 m²) et/ou XXL 1200 x 600 mm; LxP (surface 0,72 m²)
 - piètement soudé en **tubes d'acier carrés 45/45/2 mm**
 - bouchons de pied spéciaux ANKE résistant à l'usure
 - **compensation de niveau**
 - entièrement monté
 - **Options :**
- **fermeture centrale électronique**



Serie VX mit extra breiten Schubladen

1500 und 2000 mm

Serienausstattung:

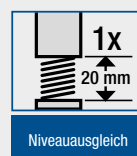
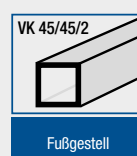
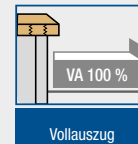



B / T = Breite / Tiefe (mm) | H = Höhe bis Oberkante Platte (mm)
S = Stärke Arbeitsplatte (mm) | 📦 = ca. Gewicht (kg)
FH = Fronthöhe Schublade (mm)

BMP = Buche-Massiv-Platte | KSP = Kunststoffschichtplatte
UBP = Universalplatte | ZBP = verzinkte Stahlblechplatte

Modell 15 VX



Schubladen (FH): 1 x 180, 1 x 360

B / T	1500 / 800			
H	840	890	850	900
S	40		50	
📦	127		136	
BMP	330.200	330.201	330.202	330.203
KSP	330.204	330.205	330.206	330.207
UBP	330.208	330.209	330.210	330.211
ZBP	330.212	330.213	330.214	330.215

Modell 16 VX



Schubladen (FH): 2 x 90, 1 x 360

B / T	1500 / 800			
H	840	890	850	900
S	40		50	
📦	139		148	
BMP	330.216	330.217	330.218	330.219
KSP	330.220	330.221	330.222	330.223
UBP	330.224	330.225	330.226	330.227
ZBP	330.228	330.229	330.230	330.231

Modell 17 VX



Schubladen (FH): 1 x 60, 1 x 120, 1 x 360

B / T	1500 / 800			
H	840	890	850	900
S	40		50	
📦	138		147	
BMP	330.232	330.233	330.234	330.235
KSP	330.236	330.237	330.238	330.239
UBP	330.240	330.241	330.242	330.243
ZBP	330.244	330.245	330.246	330.247

Modell 18 VX



Schubladen (FH): 3 x 180

B / T	1500 / 800			
H	840	890	850	900
S	40		50	
📦	144		152	
BMP	330.248	330.249	330.250	330.251
KSP	330.252	330.253	330.254	330.255
UBP	330.256	330.257	330.258	330.259
ZBP	330.260	330.261	330.262	330.263



Kasten- werkbenke

Schubladen 1200 x 600 mm (BxT)

Serie VX 1500 mm

Modell 21 VX



Schubladen (FH): 2 x 90, 2 x 180

B / T	1500 / 800			
H	840	890	850	900
S	40			50
	156			164
BMP	330.264	330.265	330.266	330.267
KSP	330.268	330.269	330.270	330.271
UBP	330.272	330.273	330.274	330.275
ZBP	330.276	330.277	330.278	330.279

Modell 29 VX



Schubladen (FH): 2 x 60, 2 x 120, 1 x 180

B / T	1500 / 800			
H	840	890	850	900
S	40			50
	166			174
BMP	330.280	330.281	330.282	330.283
KSP	330.284	330.285	330.286	330.287
UBP	330.288	330.289	330.290	330.291
ZBP	330.292	330.293	330.294	330.295

Modell 31 VX



Schubladen (FH): 1 x 90, 1 x 120, 1 x 150, 1 x 180

B / T	1500 / 800			
H	840	890	850	900
S	40			50
	153			161
BMP	330.296	330.297	330.298	330.299
KSP	330.300	330.301	330.302	330.303
UBP	330.304	330.305	330.306	330.307
ZBP	330.308	330.309	330.310	330.311



Seite 126
Eigenschaften der verschiedenen ANKE Arbeitsplatten

Seite 11
Farbpalette der Frontfarben.
Bitte bei Bestellung die gewünschte Farbkombination (RAL) angeben.
Wird kein Farbwunsch angegeben, liefern wir im Farbton RAL 7035/5010 wie abgebildet.

ab Seite 222
Passendes Schubladeneinteilungsmaterial

ab Seite 225
Zubehör für ANKE Werkbänke

Serienausstattung:

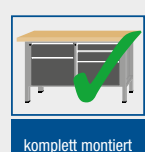
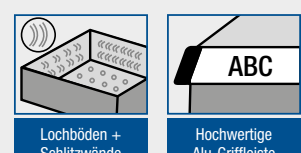
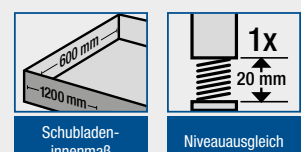
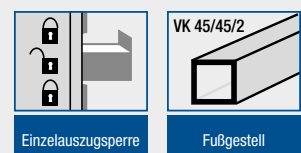
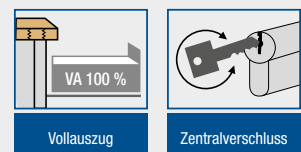



B / T = Breite / Tiefe (mm) | H = Höhe bis Oberkante Platte (mm)
S = Stärke Arbeitsplatte (mm) | 📦 = ca. Gewicht (kg)
FH = Fronthöhe Schublade (mm)

BMP = Buche-Massiv-Platte | KSP = Kunststoffschiebplatte
UBP = Universalplatte | ZBP = verzinkte Stahlblechplatte

Modell 108 VX



Schubladen (FH): 6 x 180

B / T	2000 / 800			
H	840	890	850	900
S	40		50	
📦	185		196	
BMP	330.032	330.033	330.034	330.035
KSP	330.036	330.037	330.038	330.039
UBP	330.040	330.041	330.042	330.043
ZBP	330.044	330.045	330.046	330.047

Modell 141 VX



Schubladen (FH): 2 x 60, 1 x 90, 1 x 120, 1 x 150, 1 x 180, 2 x 210

B / T	2000 / 800			
H	840	890	850	900
S	40		50	
📦	197		208	
	330.128	330.129	330.130	330.131
	330.132	330.133	330.134	330.135
	330.136	330.137	330.138	330.139
	330.140	330.141	330.142	330.143

Modell 144 VX



Schubladen (FH): 1 x 60, 2 x 90, 2 x 120, 1 x 150, 1 x 180, 1 x 270

B / T	2000 / 800			
H	840	890	850	900
S	40		50	
📦	196		207	
BMP	330.160	330.161	330.162	330.163
KSP	330.164	330.165	330.166	330.167
UBP	330.168	330.169	330.170	330.171
ZBP	330.172	330.173	330.174	330.175

Modell 205 VX



Schubladen (FH): 2 x 180, 2 x 360

B / T	2000 / 800			
H	840	890	850	900
S	40		50	
📦	163		174	
	330.000	330.001	330.002	330.003
	330.004	330.005	330.006	330.007
	330.008	330.009	330.010	330.011
	330.012	330.013	330.014	330.015



Kasten- werkbenke

Schubladen 750 x 600 mm (BxT)

Serie VX 2000 mm

Modell 207 VX



Schubladen (FH): 2 x 90, 3 x 180, 1 x 360

B / T	2000 / 800			
H	840	890	850	900
S	40			50
	182			193
BMP	330.016	330.017	330.018	330.019
KSP	330.020	330.021	330.022	330.023
UBP	330.024	330.025	330.026	330.027
ZBP	330.028	330.029	330.030	330.031

Modell 216 VX



Schubladen (FH): 2 x 90, 3 x 180, 1 x 360

B / T	2000 / 800			
H	840	890	850	900
S	40			50
	182			193
BMP	330.048	330.049	330.050	330.051
KSP	330.052	330.053	330.054	330.055
UBP	330.056	330.057	330.058	330.059
ZBP	330.060	330.061	330.062	330.063

Modell 237 VX



Schubladen (FH): 1 x 90, 1 x 120, 1 x 150, 2 x 180, 1 x 360

B / T	2000 / 800			
H	840	890	850	900
S	40			50
	179			190
BMP	330.080	330.081	330.082	330.083
KSP	330.084	330.085	330.086	330.087
UBP	330.088	330.089	330.090	330.091
ZBP	330.092	330.093	330.094	330.095



Seite 126
Eigenschaften der verschiedenen ANKE Arbeitsplatten

Seite 11
Farbpalette der Frontfarben.
Bitte bei Bestellung die gewünschte Farbkombination (RAL) angeben.
Wird kein Farbwunsch angegeben, liefern wir im Farbton RAL 7035/5010 wie abgebildet.

ab Seite 222
Passendes Schubladeneinteilungsmaterial

ab Seite 225
Zubehör für ANKE Werkbänke

Serienausstattung:

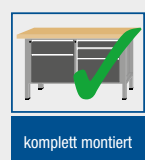
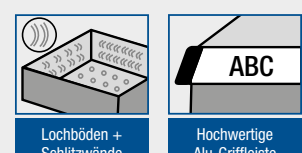
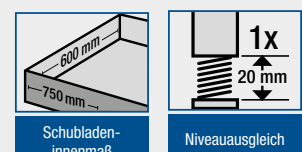
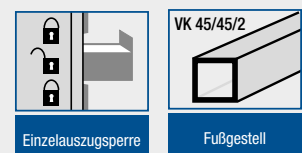
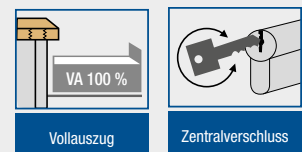

Überzeugende Qualität für ein langes Arbeitsleben!



- **Einzigartig durch die Original ANKE Buche-Massiv-Platte (BMP) in 40/50 mm Stärke: längsseits riegelartig zahnverleimt; Oberfläche geölt**
- **Traglast Werkbank max. 1500 kg (stationär) / 450 kg (fahrbar)**
bei gleichmäßig flächenverteilter Last
- **3 Arbeitsplatten:** Original ANKE Buche-Massiv-Platte (BMP), BMP mit Plattenkantenschutz und Platte mit verzinktem Blechbelag (ZBP)
- **2 Arbeitshöhen:**
840 und 850 mm
- 11 Schubladenfronhöhen (FH) im 30 mm Raster von FH 60 - 360 mm
- **Schubladenwannenhöhe (WH)**
bei FH 60 mm - WH 40 mm
FH 90-150 mm - WH 60 mm
FH 180-360 mm - WH 150 mm
- **Vollauszug 100 %**
- **100 kg** Traglast pro Schublade
- Zentralverschluss mit 2 Schlüsseln
- **Einzelauszugsperre**
- Griffprofile mit Beschriftungsmöglichkeit
- Schubladen mit Lochböden und Schlitzwänden zur individuellen Unterteilung
- Schubladeninnenmaß:
Serie V: 500 x 540 mm (BxT; 0,27 m² Fläche)
Serie VX: 900 x 600 mm (BxT; 0,54 m² Fläche)

- Türen mit Versteifungsprofilen; Fronthöhe 540 mm, auf Wunsch auch in Fronthöhe 360 mm
- stabile Scharniere mit Zuhaltung; **Türöffnungsweite 180°**
- verschweißtes Fußgestell aus **Vierkantstahlrohr 45/45/2 mm**
- modellabhängig inkl. **absenkbare Fahrereinrichtung** mit 4 Lenkrollen (Durchmesser 100 mm); Traglast je Rolle 150 kg; **mögliche Höchstbelastung einschl. Eigengewicht der Werkbank = 450 kg.**
Die Fahr-/Ruheposition wird durch einfaches Umlegen des Hebels an der Stirnseite der Werkbank eingestellt.
- ANKE Spezialfußstopfen abriebfest
- 1 x **Niveaueausgleich**
- **Schraubstock eingebaut** (Serie V): 100 mm Backenbreite mit Klapplift 360° drehbar und höhenverstellbar. Das Schraubstockfach ist mit einer Türe ausgestattet. Nach Ausklappen des Schraubstockes kann die Türe wieder geschlossen werden.
- komplett montiert
- **Optional:**
- **elektronische Zentralschließung**
- **Dokumentenfach für Türinnenseite**



- **Unique due to the original ANKE solid beech top (BMP) in 40/50 mm thickness: lengthways interlocked bonded strips; oiled surface**
- **workbench max. load of 1500 kg (stationary)/ 450 kg (mobile)**
with even surface distributed load
- **3 worktops:** original ANKE solid beech top (BMP), BMP with top edge protection and top with galvanized sheet coat (ZBP).
- **2 worktop heights:**
840 and 850 mm
- 11 drawer front heights (FH) in 30 mm grids of FH 60 - 360 mm
- **Drawer tray height (TH) at**
FH 60 mm - TH 40 mm
FH 90-150 mm - TH 60 mm
FH 180-360 mm - TH 150 mm
- **full pull-out 100 %**
- **100 kg** load per drawer
- central lock with 2 keys
- **standard pull-out block**
- profiled handle with labelling option
- drawers with perforated base and slotted sides for individual compartments
- inner drawer size:
Series V: 500 x 540 mm (WxD; 0,27 m² area)
Series VX: 900 x 600 mm (WxD; 0,54 m² area)
- doors with reinforcement profiles; front height 540 mm
- sturdy hinges with catch; **door opening width 180°**
- welded base made of **square-section tubular steel 45/45/2 mm**
- model-dependent incl. **driving device that can be lowered**, with 4 castors (diameter 100 mm); load per castor 150 kg; maximum **possible load including weight of the workbench = 450 kg.** The drive/rest position is simply set by shifting the lever on the top of the workbench.
- ANKE special wear-resistant foot stoppers
- **height adjuster**
- **integrated vice** (series V): 100 mm jaw width with 360° flap lift, pivoting and height adjustable. The vice compartment is equipped with a door. After folding out the vice, the door can be closed again.
- fully assembled
- **Optional:**
- **electronic central locking**
- **document shelf for inside of door**





Montage- werkbenke



- **Unique avec son plateau en hêtre massif (BMP) ANKE original, d'une épaisseur de 40/50 mm: collé en adent dans la longueur; surface huilée**
- **charge établi max. 1500 kg (stationnaire)/ 450 kg (mobile)**
en cas de charge régulièrement répartie à la surface
- **3 plans de travail:** plateau en hêtre massif (BMP) ANKE original, BMP avec protection des bords du plan et plateau avec garniture de tôle galvanisée (ZBP)
- **2 hauteurs de travail:** 840 et 850 mm
- **11 hauteurs avant de tiroir (HT) avec écartement 30 mm, de HT 60 - 360 mm**
- **La hauteur de bac de tiroir (HB) à HT 60 mm - HB 40 mm
HT 90-150 mm - HB 60 mm
HT 180-360 mm - HB 150 mm**
- **coulisses double extension 100 %, différentielles**
- **100 kg** de charge par tiroir
- fermeture centralisée avec 2 clés
- **blocage d'ouverture d'un seul tiroir à la fois**

- profils de poignée avec possibilité d'inscription
- tiroirs avec fonds perforés et parois rainurées pour subdivision individuelle
- dimensions intérieures du tiroir: Série V: 500 x 540 mm (LxP; 0,27 m² surface)
Série VX: 900 x 600 mm (LxP; 0,54 m² surface)
- portes avec profilés de renforcement, hauteur face avant 540 mm
- charnières à ressort à fermeture automatique; **angle d'ouverture de porte 180°**
- piètement soudé en **tubes d'acier carrés 45/45/2 mm**
- selon le modèle, y compris **dispositif de transport mobile** avec 4 roulettes pivotantes avec frein, diamètre des roulettes 100 mm); **charge par roulette 150 kg; charge maximum possible y compris le propre poids de l'établi = 450 kg.** La position de transport et d'arrêt est tout simplement réglée en replaçant le levier sur la plaque frontale de l'établi.
- bouchons de pied spéciaux ANKE résistant à l'usure
- **compensation de niveau**
- **étau installé (série V):** 100 mm de largeur avec système montant repliable, tournant à 360 et réglable en hauteur. Le compartiment d'étau est équipé d'une porte. Après dépliage de l'étau, la porte peut être refermée.
- entièrement monté
- **Options :**
 - fermeture centrale électronique
 - compartiment pour documents pour intérieur de porte

Serie V+VX 1270 mm

Serienausstattung:

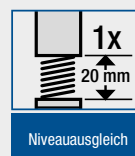
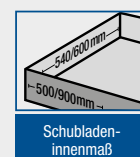
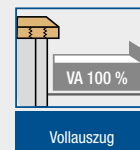
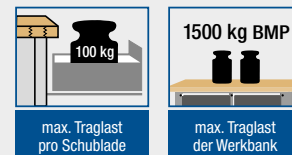



B / T = Breite / Tiefe (mm) | H = Höhe bis Oberkante Platte (mm)
S = Stärke Arbeitsplatte (mm) | 📦 = ca. Gewicht (kg)
FH = Fronthöhe Schublade / Türe (mm)

BMP = Buche-Massiv-Platte
BMPK = Buche-Massiv-Platte mit Kantenschutz
ZBP = Platte mit verzinktem Blechbelag

Modell 700 V



Türen (FH): 1 x 540, 1 x 540 mit Schraubstock
 Absenkbare Fahrerinrichtung

B / T	1270 / 700	
H	840	850
S	40	50
📦	117	123
BMP	340.000	340.001
BMPK	340.002	340.003
ZBP	340.004	340.005

Modell 701 V



Schubladen (FH): 1 x 180, 1 x 360
 Türe (FH): 1 x 540 mit Schraubstock
 Absenkbare Fahrerinrichtung

B / T	1270 / 700	
H	840	850
S	40	50
📦	135	141
BMP	340.006	340.007
BMPK	340.008	340.009
ZBP	340.010	340.011

Modell 703 V



Schubladen (FH): 1 x 60, 2 x 90, 2 x 150
 Türe (FH): 1 x 540 mit Schraubstock
 Absenkbare Fahrerinrichtung

B / T	1270 / 700	
H	840	850
S	40	50
📦	154	160
BMP	340.018	340.019
BMPK	340.020	340.021
ZBP	340.022	340.023

Modell 706 V



Schubladen (FH): 3 x 180
 Türe (FH): 1 x 540 mit Schraubstock
 Absenkbare Fahrerinrichtung

B / T	1270 / 700	
H	840	850
S	40	50
📦	145	151
BMP	340.036	340.037
BMPK	340.038	340.039
ZBP	340.040	340.041

Modell 707 V



Schubladen (FH): 1 x 90, 1 x 120, 1 x 150, 1 x 180
 Türe (FH): 1 x 540 mit Schraubstock
 Absenkbare Fahrerinrichtung

B / T	1270 / 700	
H	840	850
S	40	50
📦	148	154
BMP	340.042	340.043
BMPK	340.044	340.045
ZBP	340.046	340.047

Modell 801 V



Schubladen (FH): 1 x 180, 1 x 360
 Türe (FH): 1 x 540 mit Schraubstock

B / T	1270 / 700	
H	840	850
S	40	50
📦	119	125
BMP	340.106	340.107
BMPK	340.108	340.109
ZBP	340.110	340.111



Montage- werkbenke

Schubladen 500 x 540 mm (BxT)
Schubladen 900 x 600 mm (BxT)

Serie V+VX 1270 mm



Modell 804 V



Schubladen (FH): 1 x 90, 1 x 180, 1 x 270
Türe (FH): 1 x 540 mit Schraubstock

B / T	1270 / 700	
H	840	850
S	40	50
	127	133
BMP	340.124	340.125
BMPK	340.126	340.127
ZBP	340.128	340.129

Modell 15 VX



Schubladen (FH): 1 x 180, 1 x 360
Absenkbare Fahrerinrichtung

	1270 / 800	
H	840	850
S	40	50
	121	128
BMP	340.070	340.071
BMPK	340.072	340.073
ZBP	340.074	340.075

Modell 806 V



Schubladen (FH): 3 x 180
Türe (FH): 1 x 540 mit Schraubstock

B / T	1270 / 700	
H	840	850
S	40	50
	128	135
BMP	340.136	340.137
BMPK	340.138	340.139
ZBP	340.140	340.141

Modell 18 VX



Schubladen (FH): 3 x 180
Absenkbare Fahrerinrichtung

	1270 / 800	
H	840	850
S	40	50
	136	143
BMP	340.076	340.077
BMPK	340.078	340.079
ZBP	340.080	340.081

Modell 807 V



Schubladen (FH): 1 x 90, 1 x 120, 1 x 150, 1 x 180
Türe (FH): 1 x 540 mit Schraubstock

B / T	1270 / 700	
H	840	850
S	40	50
	132	138
BMP	340.142	340.143
BMPK	340.144	340.145
ZBP	340.146	340.147

Modell 21 VX



Schubladen (FH): 2 x 90, 2 x 180
Absenkbare Fahrerinrichtung

	1270 / 800	
H	840	850
S	40	50
	145	153
BMP	340.082	340.083
BMPK	340.084	340.085
ZBP	340.086	340.087

Seite 126

Eigenschaften der verschiedenen ANKE Arbeitsplatten

Seite 11

Farbpalette der Frontfarben.
Bitte bei Bestellung die gewünschte Farbkombination (RAL) angeben.
Wird kein Farbwunsch angegeben, liefern wir im Farbton RAL 7035/5010 wie abgebildet.

ab Seite 220

Passendes Schubladeneinteilungsmaterial

ab Seite 225

Zubehör für ANKE Werkbänke

Serienausstattung:

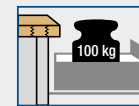

max. Traglast pro Schublade



max. Traglast der Werkbank

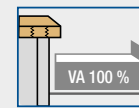

Vollauszug

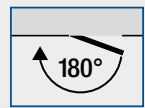

Türöffnungswinkel

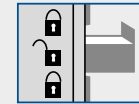

Einzelauszugssperre

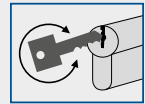

Zentralverschluss

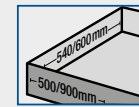

Schubladinnenmaß

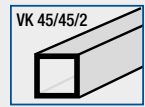

Fußgestell



Lochböden + Schlitzwände

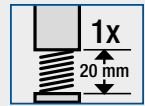

Niveausgleich



Hochwertige Alu-Griffleiste

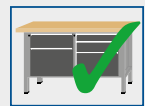

komplett montiert



Rollendurchmesser



Energiekanäle mittels Steckverbindern fertig verdrahtet!



Aufbauten

(Höhe ab Oberkante Platte 800 mm)

für Montage- werkbenke



Seite 11

Farbpalette der Frontfarben.
Bitte bei Bestellung die gewünschte Farbkombination (RAL) angeben.
Wird kein Farbwunsch angegeben, liefern wir im Farbton RAL 7035/5010 wie abgebildet.
(Stützen/Halteschienen RAL 7035 in lichtgrau, Lochwand/Energiekanal RAL 5010 enziangrau)

Seiten 236 bis 238

Werkzeughalter für Systemlochwand

Seite 237

Sichtlagerkästen

bestehend aus:

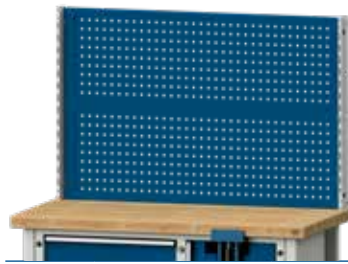
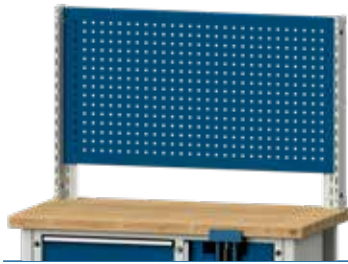

für Plattenbreite	1270
	19
Lochwand (mm)	1 x 650
Energiekanal	-
Halteschiene	-
Art.Nr.	340.310

für Plattenbreite	1270
	21
Lochwand (mm)	2 x 400
Energiekanal	-
Halteschiene	-
Art.Nr.	340.317

bestehend aus:

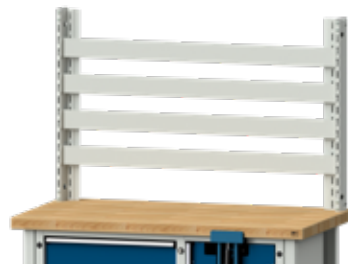

für Plattenbreite	1270
	23
Lochwand (mm)	1 x 650
Energiekanal	-
Halteschiene	2 x
Art.Nr.	340.313

für Plattenbreite	1270
	19
Lochwand (mm)	-
Energiekanal	-
Halteschiene	4 x
Art.Nr.	340.305

bestehend aus:

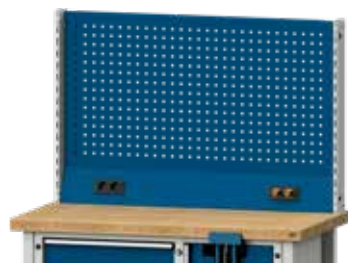

für Plattenbreite	1270
	23
Lochwand (mm)	1 x 650
Energiekanal	2 x Schukosteckdose 230 V mit Netzstecker und 2 x Schnellkupplung Druckluft
Halteschiene	-
Art.Nr.	340.312

für Plattenbreite	1270
	27
Lochwand (mm)	1 x 650
Energiekanal	2 x Schukosteckdose 230 V mit Verbindungskabel und 2 x USB/ 1 x Schukosteckdose 230 V Netzstecker
Halteschiene	2 x
Art.Nr.	340.321

Überzeugende Qualität für ein langes Arbeitsleben!



- **Einzigartig durch die Original ANKE Buche-Massiv-Platte (BMP) in 40/50 mm Stärke: längsseits riegelartig zahnverleimt; Oberfläche geölt**
- **Traglast max. 800 kg** (stationär)/ 600 kg (fahrbar) bei gleichmäßig flächenverteilter Last
- **4 Arbeitsplatten:** Original ANKE Buche-Massiv-Platte (BMP), Kunststoffschichtplatte (KSP), Universalplatte (UBP), Platte mit verzinktem Blechbelag (ZBP). Weitere Arbeitsplatten (z. B. mit elektrisch leitfähigem Belag oder Plattenkantenschutz) siehe Seite 233
- **2 Plattentiefen:** 700 mm und 800 mm
- **lieferbar in 6 Längen:** 800, 1270, 1500, 2000, 2800 und 4050 mm
- **4 Arbeitshöhen:** 840, 850, 890 und 900 mm
- **modellabhängig mit abschließbarer Hängeschublade** (Fronthöhe 170 mm)
- **Teilauszug ca. 86 %**
- **50 kg** Traglast pro Schublade
- **Griffprofile mit Beschriftungsmöglichkeit**
- **Schubladen mit Lochböden und Schlitzwänden zur individuellen Unterteilung**
- **Schubladinnenmaß** 500 x 540 mm; BxT (0,27 m² Fläche)
- **Füße aus Vierkantstahlrohr 45/45/2 mm**
- **modellabhängig mit fester Fahrereinrichtung:** 2 Bock- und 2 feststellbare Lenkrollen; Rollendurchmesser 125 mm; Traglast je Rolle 200 kg; **mögliche Höchstbelastung einschließlich Eigengewicht der Werkbank = 600 kg**
- **ANKE Spezialfußstopfen** abriebfest
- **1x Niveauegleich** (bei Arbeitstischen mit 6 Füßen und mehr: Niveauegleich an allen Füßen)
- **komplett montiert**
- **Optional: - Höhenverstellungen** (vgl. Seite 228)



- **Unique due to the original ANKE solid beech top (BMP) in 40/50 mm thickness: lengthways interlocked bonded strips; oiled surface**
- **max. load of 800 kg** (stationary)/ 600 kg (mobile) with even surface distributed load
- **4 worktops:** original ANKE solid beech top (BMP), plastic layer top (KSP), universal top (UBP), top with galvanized sheet coat (ZBP). Other worktops on request.
- **2 top depths:** 700 mm and 800 mm
- **available in 6 lengths:** 800, 1270, 1500, 2000, 2800 and 4050 mm
- **4 worktop heights:** 840, 850, 890 and 900 mm
- **with lockable hung drawer,** depending on the model (front height 170 mm)
- **standard pull-out approx. 86 %**
- **50 kg** load per drawer
- **profiled handle with labelling option**
- **drawers with perforated base and slotted sides for individual compartments**
- **inner drawer size** 500 x 540 mm; WxD (0.27 m² area)
- **feet made of square-section tubular steel 45/45/2 mm**
- **model-dependent with fixed direction of travel:** 2 swivel and 2 fixed castors; castor diameter 125 mm; load per castor 200 kg; **highest possible load including weight of the roller workbench = 600 kg**
- **ANKE special wear-resistant foot stoppers**
- **height adjuster**
- **fully assembled**
- **Optional: - height adjustments** (compare page 228)





Arbeits- tische



- **Unique avec son plateau en hêtre massif (BMP) ANKE original, d'une épaisseur de 40/50 mm: collé en adent dans la longueur; surface huilée**
- **charge max. 800 kg** (stationnaire)/ 600 kg (mobile) en cas de charge régulièrement répartie à la surface
- **4 plans de travail:** plateau en hêtre massif (BMP) ANKE original, revêtement matière plastique (KSP), plateau universel (UBP), plateau avec garniture de tôle galvanisée (ZBP). Autres plans de travail sur demande.
- **2 profondeurs de plateau:** 700 mm et 800 mm
- disponible en **6 longueurs:** 800, 1270, 1500, 2000, 2800 et 4050 mm
- **4 hauteurs de travail:** 840, 850, 890 et 900 mm
- selon modèle avec tiroir suspendu verrouillable (hauteur face avant 170 mm)
- **coulisses simple extension 86 %**
- **50 kg** de charge par tiroir
- profils de poignée avec possibilité d'inscription
- tiroirs avec fonds perforés et parois rainurées pour subdivision individuelle
- dimensions intérieures du tiroir 500 x 540 mm; LxP (surface 0,27 m²)
- pieds en **tubes d'acier carrés 45/45/2 mm**
- selon le modèle avec dispositif de transport fixe: 2 roulettes pivotantes avec frein et 2 roulettes fixes, diamètre des roulettes 125 mm; charge par roulettes 200 kg; **charge maximum possible y compris le propre poids de l'établi = 600 kg**
- bouchons de pied spéciaux ANKE résistant à l'usure
- **compensation de niveau**
- entièrement monté
- **Options :**
- réglages en hauteur (voir page 228)



Tiefe

700 mm
800 mm

Serienausstattung:

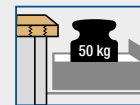

max. Traglast pro Schublade



max. Traglast der Werkbank mit Rollen

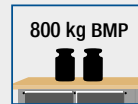

max. Traglast der Werkbank

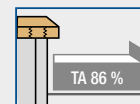

Teilauszug

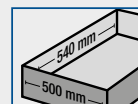

Schubladeninnenmaß



Fußgestell



Niveauegleich

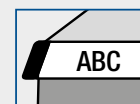

Hochwertige Alu-Griffleiste

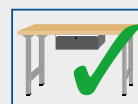

komplett montiert

Mobile Version mit Rollen anstatt Niveauegleich



Rollendurchmesser



B / T = Breite / Tiefe (mm) | H = Höhe bis Oberkante Platte (mm) | BMP = Buche-Massiv-Platte | KSP = Kunststoffschichtplatte
S = Stärke Arbeitsplatte (mm) | 📦 = ca. Gewicht (kg) | UBP = Universalplatte | ZBP = verzinkte Stahlblechplatte

Stationär

Modell 10



Modell 13



Modell 30



1 Hängeschublade mit Teilauszug 86 %, Ablageboden Tiefe 500 mm

B / T	800 / 700			
H	840	890	850	900
S	40		50	
📦	31		35	
BMP	400.000	400.001	400.002	400.003
KSP	400.004	400.005	400.006	400.007
UBP	400.008	400.009	400.010	400.011
ZBP	400.012	400.013	400.014	400.015

B / T	800 / 700			
H	840	890	850	900
S	40		50	
📦	51		55	
BMP	400.048	400.049	400.050	400.051
KSP	400.052	400.053	400.054	400.055
UBP	400.056	400.057	400.058	400.059
ZBP	400.060	400.061	400.062	400.063

B / T	1270 / 700			
H	840	890	850	900
S	40		50	
📦	40		46	
BMP	400.100	400.101	400.102	400.103
KSP	400.104	400.105	400.106	400.107
UBP	400.108	400.109	400.110	400.111
ZBP	400.112	400.113	400.114	400.115

Modell 33



1 Hängeschublade mit Teilauszug 86 %, Ablageboden Tiefe 500 mm

Modell 50



Modell 51



Ablageboden Tiefe 500 mm

B / T	1270 / 700			
H	840	890	850	900
S	40		50	
📦	65		71	
BMP	400.148	400.149	400.150	400.151
KSP	400.152	400.153	400.154	400.155
UBP	400.156	400.157	400.158	400.159
ZBP	400.160	400.161	400.162	400.163

B / T	1500 / 700			
H	840	890	850	900
S	40		50	
📦	45		52	
BMP	400.200	400.201	400.202	400.203
KSP	400.204	400.205	400.206	400.207
UBP	400.208	400.209	400.210	400.211
ZBP	400.212	400.213	400.214	400.215

B / T	1500 / 700			
H	840	890	850	900
S	40		50	
📦	56		64	
BMP	400.216	400.217	400.218	400.219
KSP	400.220	400.221	400.222	400.223
UBP	400.224	400.225	400.226	400.227
ZBP	400.228	400.229	400.230	400.231



Arbeits- tische

Schubladen 500 x 540 mm (BxT)

Tiefe 700 mm

Fahrbar max. Belastung 600 kg einschließlich Eingangsgewicht der Werkbank

Modell 20



Modell 23



1 Hängeschublade mit Teilauszug 86 %, Ablageboden Tiefe 500 mm

B / T	800 / 700			
H	840	890	850	900
S	40		50	
	35		39	
BMP	400.600	400.601	400.602	400.603
KSP	400.604	400.605	400.606	400.607
UBP	400.608	400.609	400.610	400.611
ZBP	400.612	400.613	400.614	400.615

B / T	800 / 700			
H	840	890	850	900
S	40		50	
	56		60	
BMP	400.648	400.649	400.650	400.651
KSP	400.652	400.653	400.654	400.655
UBP	400.656	400.657	400.658	400.659
ZBP	400.660	400.661	400.662	400.663

Modell 40



Modell 43



1 Hängeschublade mit Teilauszug 86 %, Ablageboden Tiefe 500 mm

B / T	1270 / 700			
H	840	890	850	900
S	40		50	
	45		51	
BMP	400.700	400.701	400.702	400.703
KSP	400.704	400.705	400.706	400.707
UBP	400.708	400.709	400.710	400.711
ZBP	400.712	400.713	400.714	400.715

B / T	1270 / 700			
H	840	890	850	900
S	40		50	
	70		76	
BMP	400.748	400.749	400.750	400.751
KSP	400.752	400.753	400.754	400.755
UBP	400.756	400.757	400.758	400.759
ZBP	400.760	400.761	400.762	400.763

Modell 60



Modell 61



Ablageboden Tiefe 500 mm

B / T	1500 / 700			
H	840	890	850	900
S	40		50	
	50		58	
BMP	400.800	400.801	400.802	400.803
KSP	400.804	400.805	400.806	400.807
UBP	400.808	400.809	400.810	400.811
ZBP	400.812	400.813	400.814	400.815

B / T	1500 / 700			
H	840	890	850	900
S	40		50	
	62		69	
BMP	400.816	400.817	400.818	400.819
KSP	400.820	400.821	400.822	400.823
UBP	400.824	400.825	400.826	400.827
ZBP	400.828	400.829	400.830	400.831



Seite 126
Eigenschaften der verschiedenen ANKE Arbeitsplatten

Seite 11
Farbpalette der Frontfarben.
Bitte bei Bestellung die gewünschte Farbkombination (RAL) angeben.
Wird kein Farbwunsch angegeben, liefern wir im Farbton RAL 7035/5010 wie abgebildet.

ab Seite 220
Passendes Schubladeneinteilungsmaterial

ab Seite 225
Zubehör für ANKE Arbeitstische

Serienausstattung:

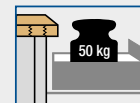

max. Traglast pro Schublade



max. Traglast der Werkbank mit Rollen

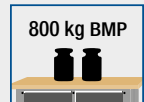

max. Traglast der Werkbank

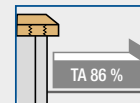

Teilauszug

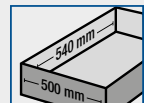

Schubladeninnenmaß



Fußgestell



Niveaueingleich



Hochwertige Alu-Griffleiste

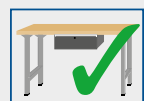

komplett montiert

Mobile Version mit Rollen anstatt Niveaueingleich



Rollendurchmesser



B / T = Breite / Tiefe (mm) | H = Höhe bis Oberkante Platte (mm)
 S = Stärke Arbeitsplatte (mm) | 🏋️ = ca. Gewicht (kg)

BMP = Buche-Massiv-Platte | KSP = Kunststoffschichtplatte
 UBP = Universalplatte | ZBP = verzinkte Stahlblechplatte

Stationär

Modell 53



1 Hängeschublade mit Teilauszug 86 %, Ablageboden Tiefe 500 mm

Modell 55



2 Hängeschubladen mit Teilauszug 86 %, Ablageboden Tiefe 500 mm

Modell 70



B / T	1500 / 700			
H	840	890	850	900
S	40		50	
🏋️	71		79	
BMP	400.248	400.249	400.250	400.251
KSP	400.252	400.253	400.254	400.255
UBP	400.256	400.257	400.258	400.259
ZBP	400.260	400.261	400.262	400.263

B / T	1500 / 700			
H	840	890	850	900
S	40		50	
🏋️	86		94	
BMP	400.280	400.281	400.282	400.283
KSP	400.284	400.285	400.286	400.287
UBP	400.288	400.289	400.290	400.291
ZBP	400.292	400.293	400.294	400.295

B / T	2000 / 700			
H	840	890	850	900
S	40		50	
🏋️	54		64	
BMP	400.300	400.301	400.302	400.303
KSP	400.304	400.305	400.306	400.307
UBP	400.308	400.309	400.310	400.311
ZBP	400.312	400.313	400.314	400.315

Modell 71



Ablageboden Tiefe 500 mm

Modell 73



1 Hängeschublade mit Teilauszug 86 %, Ablageboden Tiefe 500 mm

Modell 75



2 Hängeschubladen mit Teilauszug 86 %, Ablageboden Tiefe 500 mm

B / T	2000 / 700			
H	840	890	850	900
S	40		50	
🏋️	70		80	
BMP	400.316	400.317	400.318	400.319
KSP	400.320	400.321	400.322	400.323
UBP	400.324	400.325	400.326	400.327
ZBP	400.328	400.329	400.330	400.331

B / T	2000 / 700			
H	840	890	850	900
S	40		50	
🏋️	85		95	
BMP	400.348	400.349	400.350	400.351
KSP	400.352	400.353	400.354	400.355
UBP	400.356	400.357	400.358	400.359
ZBP	400.360	400.361	400.362	400.363

B / T	2000 / 700			
H	840	890	850	900
S	40		50	
🏋️	100		110	
BMP	400.380	400.381	400.382	400.383
KSP	400.384	400.385	400.386	400.387
UBP	400.388	400.389	400.390	400.391
ZBP	400.392	400.393	400.394	400.395



Arbeits- tische

Schubladen 500 x 540 mm (BxT)

Tiefe 700 mm

Fahrbar max. Belastung 600 kg einschließlich Eingangsgewicht der Werkbank

Modell 63



1 Hängeschublade mit Teilauszug 86 %, Ablageboden Tiefe 500 mm

Modell 65



2 Hängeschubladen mit Teilauszug 86 %, Ablageboden Tiefe 500 mm

B / T	1500 / 700			
H	840	890	850	900
S	40		50	
	77		84	
BMP	400.848	400.849	400.850	400.851
KSP	400.852	400.853	400.854	400.855
UBP	400.856	400.857	400.858	400.859
ZBP	400.860	400.861	400.862	400.863

B / T	1500 / 700			
H	840	890	850	900
S	40		50	
	92		99	
BMP	400.880	400.881	400.882	400.883
KSP	400.884	400.885	400.886	400.887
UBP	400.888	400.889	400.890	400.891
ZBP	400.892	400.893	400.894	400.895

Modell 80



Modell 81



Ablageboden Tiefe 500 mm

B / T	2000 / 700			
H	840	890	850	900
S	40		50	
	61		71	
BMP	400.900	400.901	400.902	400.903
KSP	400.904	400.905	400.906	400.907
UBP	400.908	400.909	400.910	400.911
ZBP	400.912	400.913	400.914	400.915

B / T	2000 / 700			
H	840	890	850	900
S	40		50	
	77		87	
BMP	400.916	400.917	400.918	400.919
KSP	400.920	400.921	400.922	400.923
UBP	400.924	400.925	400.926	400.927
ZBP	400.928	400.929	400.930	400.931

Modell 83



1 Hängeschublade mit Teilauszug 86 %, Ablageboden Tiefe 500 mm

Modell 85



2 Hängeschubladen mit Teilauszug 86 %, Ablageboden Tiefe 500 mm

B / T	2000 / 700			
H	840	890	850	900
S	40		50	
	92		102	
BMP	400.948	400.949	400.950	400.951
KSP	400.952	400.953	400.954	400.955
UBP	400.956	400.957	400.958	400.959
ZBP	400.960	400.961	400.962	400.963

B / T	2000 / 700			
H	840	890	850	900
S	40		50	
	107		117	
BMP	400.980	400.981	400.982	400.983
KSP	400.984	400.985	400.986	400.987
UBP	400.988	400.989	400.990	400.991
ZBP	400.992	400.993	400.994	400.995



Seite 126
Eigenschaften der verschiedenen ANKE Arbeitsplatten

Seite 11
Farbpalette der Frontfarben.
Bitte bei Bestellung die gewünschte Farbkombination (RAL) angeben.
Wird kein Farbwunsch angegeben, liefern wir im Farbton RAL 7035/5010 wie abgebildet.

ab Seite 220
Passendes Schubladeneinteilungsmaterial

ab Seite 225
Zubehör für ANKE Arbeitstische

Serienausstattung:

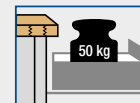

max. Traglast pro Schublade



max. Traglast der Werkbank mit Rollen

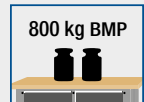

max. Traglast der Werkbank

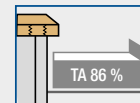

Teilauszug

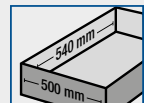

Schubladeninnenmaß



Fußgestell

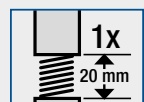

Niveaueingleich



Hochwertige Alu-Griffleiste

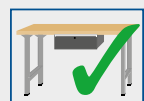

komplett montiert

Mobile Version mit Rollen anstatt Niveaueingleich



Rollendurchmesser



B / T = Breite / Tiefe (mm) | H = Höhe bis Oberkante Platte (mm) | BMP = Buche-Massiv-Platte | KSP = Kunststoffschichtplatte
S = Stärke Arbeitsplatte (mm) | 📦 = ca. Gewicht (kg) | UBP = Universalplatte | ZBP = verzinkte Stahlblechplatte

Stationär

Modell 90



Modell 91



Ablageboden Tiefe 400 mm

B / T	2800 / 700			
H	840	890	850	900
S	40			50
📦	78			91
BMP	400.400	400.401	400.402	400.403
KSP	400.404	400.405	400.406	400.407
UBP	400.408	400.409	400.410	400.411
ZBP	400.412	400.413	400.414	400.415

B / T	2800 / 700			
H	840	890	850	900
S	40			50
📦	96			110
BMP	400.448	400.449	400.450	400.451
KSP	400.452	400.453	400.454	400.455
UBP	400.456	400.457	400.458	400.459
ZBP	400.460	400.461	400.462	400.463

Modell 93



2 Hängeschubladen mit Teilauszug 86 %

Modell 95



4 Hängeschubladen mit Teilauszug 86 %
Ablageboden Tiefe 400 mm

B / T	2800 / 700			
H	840	890	850	900
S	40			50
📦	107			121
BMP	400.416	400.417	400.418	400.419
KSP	400.420	400.421	400.422	400.423
UBP	400.424	400.425	400.426	400.427
ZBP	400.428	400.429	400.430	400.431

B / T	2800 / 700			
H	840	890	850	900
S	40			50
📦	156			169
BMP	400.432	400.433	400.434	400.435
KSP	400.436	400.437	400.438	400.439
UBP	400.440	400.441	400.442	400.443
ZBP	400.444	400.445	400.446	400.447



Arbeits- tische

Schubladen 500 x 540 mm (BxT)

Tiefe 700 mm

Stationär

Modell 100



B / T	4050 / 700			
H	840	890	850	900
S	40		50	
	110		130	
BMP	400.500	400.501	400.502	400.503
KSP	400.504	400.505	400.506	400.507
UBP	400.508	400.509	400.510	400.511
ZBP	400.512	400.513	400.514	400.515

Modell 103



3 Hängeschubladen mit Teilauszug 86 %, Ablageboden Tiefe 500 mm

B / T	4050 / 700			
H	840	890	850	900
S	40		50	
	186		206	
BMP	400.532	400.533	400.534	400.535
KSP	400.536	400.537	400.538	400.539
UBP	400.540	400.541	400.542	400.543
ZBP	400.544	400.545	400.546	400.547

Modell 105



6 Hängeschubladen mit Teilauszug 86 %, Ablageboden Tiefe 500 mm

B / T	4050 / 700			
H	840	890	850	900
S	40		50	
	231		251	
BMP	400.516	400.517	400.518	400.519
KSP	400.520	400.521	400.522	400.523
UBP	400.524	400.525	400.526	400.527
ZBP	400.528	400.529	400.530	400.531



Seite 126

Eigenschaften der verschiedenen ANKE Arbeitsplatten

Seite 11

Farbpalette der Frontfarben.

Bitte bei Bestellung die gewünschte Farbkombination (RAL) angeben.

Wird kein Farbwunsch angegeben, liefern wir im Farbton RAL 7035/5010 wie abgebildet.

ab Seite 220

Passendes Schubladeneinteilungsmaterial

ab Seite 225

Zubehör für ANKE Arbeitstische

Serienausstattung:

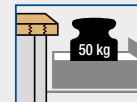

max. Traglast pro Schublade

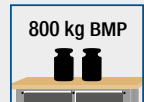

max. Traglast der Werkbank

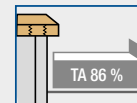

Teilauszug

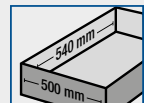

Schubladeninnenmaß



Fußgestell

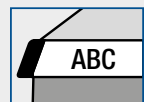

Hochwertige Alu-Griffleiste

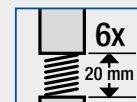

Niveausgleich 2800

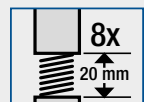

Niveausgleich 4050

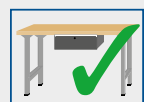

komplett montiert



B / T = Breite / Tiefe (mm) | H = Höhe bis Oberkante Platte (mm) | BMP = Buche-Massiv-Platte | KSP = Kunststoffschichtplatte
S = Stärke Arbeitsplatte (mm) | 📦 = ca. Gewicht (kg) | UBP = Universalplatte | ZBP = verzinkte Stahlblechplatte

Stationär

Modell 110



Modell 113



1 Hängeschublade mit Teilauszug 86 %, Ablageboden Tiefe 600 mm

Modell 130



B / T	800 / 800			
H	840	890	850	900
S	40		50	
📦	34		38	
BMP	401.000	401.001	401.002	401.003
KSP	401.004	401.005	401.006	401.007
UBP	401.008	401.009	401.010	401.011
ZBP	401.012	401.013	401.014	401.015

B / T	800 / 800			
H	840	890	850	900
S	40		50	
📦	55		60	
BMP	401.048	401.049	401.050	401.051
KSP	401.052	401.053	401.054	401.055
UBP	401.056	401.057	401.058	401.059
ZBP	401.060	401.061	401.062	401.063

B / T	1270 / 800			
H	840	890	850	900
S	40		50	
📦	44		51	
BMP	401.100	401.101	401.102	401.103
KSP	401.104	401.105	401.106	401.107
UBP	401.108	401.109	401.110	401.111
ZBP	401.112	401.113	401.114	401.115

Modell 133



1 Hängeschublade mit Teilauszug 86 %, Ablageboden Tiefe 600 mm

Modell 150



Modell 151



Ablageboden Tiefe 600 mm

B / T	1270 / 800			
H	840	890	850	900
S	40		50	
📦	70		78	
BMP	401.148	401.149	401.150	401.151
KSP	401.152	401.153	401.154	401.155
UBP	401.156	401.157	401.158	401.159
ZBP	401.160	401.161	401.162	401.163

B / T	1500 / 800			
H	840	890	850	900
S	40		50	
📦	49		58	
BMP	401.200	401.201	401.202	401.203
KSP	401.204	401.205	401.206	401.207
UBP	401.208	401.209	401.210	401.211
ZBP	401.212	401.213	401.214	401.215

B / T	1500 / 800			
H	840	890	850	900
S	40		50	
📦	63		71	
BMP	401.216	401.217	401.218	401.219
KSP	401.220	401.221	401.222	401.223
UBP	401.224	401.225	401.226	401.227
ZBP	401.228	401.229	401.230	401.231



Arbeits- tische

Schubladen 500 x 540 mm (BxT)

Tiefe 800 mm

Fahrbar max. Belastung 600 kg einschließlich Eingangsgewicht der Werkbank

Modell 120



Modell 123



1 Hängeschublade mit Teilauszug 86 %, Ablageboden Tiefe 600 mm

B / T	800 / 800			
H	840	890	850	900
S	40		50	
	38		42	
BMP	401.600	401.601	401.602	401.603
KSP	401.604	401.605	401.606	401.607
UBP	401.608	401.609	401.610	401.611
ZBP	401.612	401.613	401.614	401.615

B / T	800 / 800			
H	840	890	850	900
S	40		50	
	59		64	
BMP	401.648	401.649	401.650	401.651
KSP	401.652	401.653	401.654	401.655
UBP	401.656	401.657	401.658	401.659
ZBP	401.660	401.661	401.662	401.663

Modell 140



Modell 143



1 Hängeschublade mit Teilauszug 86 %, Ablageboden Tiefe 600 mm

B / T	1270 / 800			
H	840	890	850	900
S	40		50	
	49		56	
BMP	401.700	401.701	401.702	401.703
KSP	401.704	401.705	401.706	401.707
UBP	401.708	401.709	401.710	401.711
ZBP	401.712	401.713	401.714	401.715

B / T	1270 / 800			
H	840	890	850	900
S	40		50	
	76		83	
BMP	401.748	401.749	401.750	401.751
KSP	401.752	401.753	401.754	401.755
UBP	401.756	401.757	401.758	401.759
ZBP	401.760	401.761	401.762	401.763

Modell 160



Modell 161



Ablageboden Tiefe 600 mm

B / T	1500 / 800			
H	840	890	850	900
S	40		50	
	55		63	
BMP	401.800	401.801	401.802	401.803
KSP	401.804	401.805	401.806	401.807
UBP	401.808	401.809	401.810	401.811
ZBP	401.812	401.813	401.814	401.815

B / T	1500 / 800			
H	840	890	850	900
S	40		50	
	69		77	
BMP	401.816	401.817	401.818	401.819
KSP	401.820	401.821	401.822	401.823
UBP	401.824	401.825	401.826	401.827
ZBP	401.828	401.829	401.830	401.831



Seite 126
Eigenschaften der verschiedenen ANKE Arbeitsplatten

Seite 11
Farbpalette der Frontfarben.
Bitte bei Bestellung die gewünschte Farbkombination (RAL) angeben.
Wird kein Farbwunsch angegeben, liefern wir im Farbton RAL 7035/5010 wie abgebildet.

ab Seite 220
Passendes Schubladeneinteilungsmaterial

ab Seite 225
Zubehör für ANKE Arbeitstische

Serienausstattung:

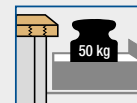

max. Traglast pro Schublade



max. Traglast der Werkbank mit Rollen

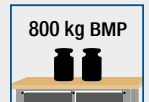

max. Traglast der Werkbank

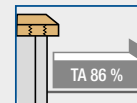

Teilauszug

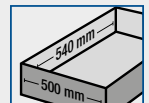

Schubladeninnenmaß



Fußgestell

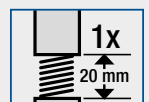

Niveaueingleich

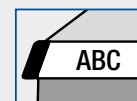

Hochwertige Alu-Griffleiste

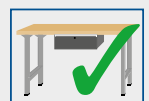

komplett montiert

Mobile Version mit Rollen anstatt Niveaueingleich



Rollendurchmesser



B / T = Breite / Tiefe (mm) | H = Höhe bis Oberkante Platte (mm) | BMP = Buche-Massiv-Platte | KSP = Kunststoffschichtplatte
S = Stärke Arbeitsplatte (mm) | 📦 = ca. Gewicht (kg) | UBP = Universalplatte | ZBP = verzinkte Stahlblechplatte

Stationär

Modell 153



1 Hängeschublade mit Teilauszug 86 %, Ablageboden Tiefe 600 mm

Modell 155



2 Hängeschubladen mit Teilauszug 86 %, Ablageboden Tiefe 600 mm

Modell 170



B / T	1500 / 800			
H	840	890	850	900
S	40		50	
📦	78		86	
BMP	401.248	401.249	401.250	401.251
KSP	401.252	401.253	401.254	401.255
UBP	401.256	401.257	401.258	401.259
ZBP	401.260	401.261	401.262	401.263

B / T	1500 / 800			
H	840	890	850	900
S	40		50	
📦	93		101	
BMP	401.280	401.281	401.282	401.283
KSP	401.284	401.285	401.286	401.287
UBP	401.288	401.289	401.290	401.291
ZBP	401.292	401.293	401.294	401.295

B / T	2000 / 800			
H	840	890	850	900
S	40		50	
📦	61		72	
BMP	401.300	401.301	401.302	401.303
KSP	401.304	401.305	401.306	401.307
UBP	401.308	401.309	401.310	401.311
ZBP	401.312	401.313	401.314	401.315

Modell 171



Ablageboden Tiefe 600 mm

Modell 173



1 Hängeschublade mit Teilauszug 86 %, Ablageboden Tiefe 600 mm

Modell 175



2 Hängeschubladen mit Teilauszug 86 %, Ablageboden Tiefe 600 mm

B / T	2000 / 800			
H	840	890	850	900
S	40		50	
📦	79		90	
BMP	401.316	401.317	401.318	401.319
KSP	401.320	401.321	401.322	401.323
UBP	401.324	401.325	401.326	401.327
ZBP	401.328	401.329	401.330	401.331

B / T	2000 / 800			
H	840	890	850	900
S	40		50	
📦	94		105	
BMP	401.348	401.349	401.350	401.351
KSP	401.352	401.353	401.354	401.355
UBP	401.356	401.357	401.358	401.359
ZBP	401.360	401.361	401.362	401.363

B / T	2000 / 800			
H	840	890	850	900
S	40		50	
📦	109		120	
BMP	401.380	401.381	401.382	401.383
KSP	401.384	401.385	401.386	401.387
UBP	401.388	401.389	401.390	401.391
ZBP	401.392	401.393	401.394	401.395



Arbeits- tische

Schubladen 500 x 540 mm (BxT)

Tiefe 800 mm

Fahrbar max. Belastung 600 kg einschließlich Eingangsgewicht der Werkbank

Modell 163



1 Hängeschublade mit Teilauszug 86 %, Ablageboden Tiefe 600 mm

Modell 165



2 Hängeschubladen mit Teilauszug 86 %, Ablageboden Tiefe 600 mm

B / T	1500 / 800			
H	840	890	850	900
S	40		50	
	84		92	
BMP	401.848	401.849	401.850	401.851
KSP	401.852	401.853	401.854	401.855
UBP	401.856	401.857	401.858	401.859
ZBP	401.860	401.861	401.862	401.863

B / T	1500 / 800			
H	840	890	850	900
S	40		50	
	98		107	
BMP	401.880	401.881	401.882	401.883
KSP	401.884	401.885	401.886	401.887
UBP	401.888	401.889	401.890	401.891
ZBP	401.892	401.893	401.894	401.895

Modell 180



Modell 181



Ablageboden Tiefe 600 mm

B / T	2000 / 800			
H	840	890	850	900
S	40		50	
	67		79	
BMP	401.900	401.901	401.902	401.903
KSP	401.904	401.905	401.906	401.907
UBP	401.908	401.909	401.910	401.911
ZBP	401.912	401.913	401.914	401.915

B / T	2000 / 800			
H	840	890	850	900
S	40		50	
	86		97	
BMP	401.916	401.917	401.918	401.919
KSP	401.920	401.921	401.922	401.923
UBP	401.924	401.925	401.926	401.927
ZBP	401.928	401.929	401.930	401.931

Modell 183



1 Hängeschublade mit Teilauszug 86 %, Ablageboden Tiefe 600 mm

Modell 185



2 Hängeschubladen mit Teilauszug 86 %, Ablageboden Tiefe 600 mm

B / T	2000 / 800			
H	840	890	850	900
S	40		50	
	101		112	
BMP	401.948	401.949	401.950	401.951
KSP	401.952	401.953	401.954	401.955
UBP	401.956	401.957	401.958	401.959
ZBP	401.960	401.961	401.962	401.963

B / T	2000 / 800			
H	840	890	850	900
S	40		50	
	116		127	
BMP	401.980	401.981	401.982	401.983
KSP	401.984	401.985	401.986	401.987
UBP	401.988	401.989	401.990	401.991
ZBP	401.992	401.993	401.994	401.995



Seite 126
Eigenschaften der verschiedenen ANKE Arbeitsplatten

Seite 11
Farbpalette der Frontfarben.
Bitte bei Bestellung die gewünschte Farbkombination (RAL) angeben.
Wird kein Farbwunsch angegeben, liefern wir im Farbton RAL 7035/5010 wie abgebildet.

ab Seite 220
Passendes Schubladeneinteilungsmaterial

ab Seite 225
Zubehör für ANKE Arbeitstische

Serienausstattung:

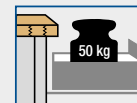

max. Traglast pro Schublade



max. Traglast der Werkbank mit Rollen

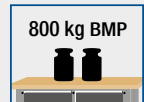

max. Traglast der Werkbank

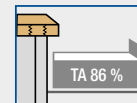

Teilauszug

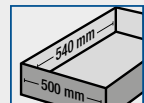

Schubladeninnenmaß



Fußgestell

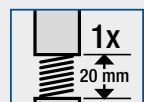

Niveaueingleich

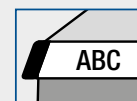

Hochwertige Alu-Griffleiste

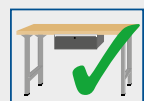

komplett montiert

Mobile Version mit Rollen anstatt Niveaueingleich



Rollendurchmesser



B / T = Breite / Tiefe (mm) | H = Höhe bis Oberkante Platte (mm) | BMP = Buche-Massiv-Platte | KSP = Kunststoffschichtplatte
S = Stärke Arbeitsplatte (mm) | 📦 = ca. Gewicht (kg) | UBP = Universalplatte | ZBP = verzinkte Stahlblechplatte

Stationär

Modell 190



Modell 191



Ablageboden Tiefe 400 mm

B / T	2800 / 800			
H	840	890	850	900
S	40		50	
📦	86		102	
BMP	401.400	401.401	401.402	401.403
KSP	401.404	401.405	401.406	401.407
UBP	401.408	401.409	401.410	401.411
ZBP	401.412	401.413	401.414	401.415

B / T	2800 / 800			
H	840	890	850	900
S	40		50	
📦	105		120	
BMP	401.448	401.449	401.450	401.451
KSP	401.452	401.453	401.454	401.455
UBP	401.456	401.457	401.458	401.459
ZBP	401.460	401.461	401.462	401.463

Modell 193



2 Hängeschubladen mit Teilauszug 86 %

Modell 195



4 Hängeschubladen mit Teilauszug 86 %, Ablageboden Tiefe 400 mm

B / T	2800 / 800			
H	840	890	850	900
S	40		50	
📦	116		132	
BMP	401.464	401.465	401.466	401.467
KSP	401.468	401.469	401.470	401.471
UBP	401.472	401.473	401.474	401.475
ZBP	401.476	401.477	401.478	401.479

B / T	2800 / 800			
H	840	890	850	900
S	40		50	
📦	164		180	
BMP	401.480	401.481	401.482	401.483
KSP	401.484	401.485	401.486	401.487
UBP	401.488	401.489	401.490	401.491
ZBP	401.492	401.493	401.494	401.495



Arbeits- tische

Schubladen 500 x 540 mm (BxT)

Tiefe 800 mm

Stationär

Modell 200



B / T	4050 / 800			
H	840	890	850	900
S	40		50	
	122		145	
BMP	401.500	401.501	401.502	401.503
KSP	401.504	401.505	401.506	401.507
UBP	401.508	401.509	401.510	401.511
ZBP	401.512	401.513	401.514	401.515

Modell 203



3 Hängeschubladen mit Teilauszug 86 %, Ablageboden Tiefe 500 mm

B / T	4050 / 800			
H	840	890	850	900
S	40		50	
	199		222	
BMP	401.532	401.533	401.534	401.535
KSP	401.536	401.537	401.538	401.539
UBP	401.540	401.541	401.542	401.543
ZBP	401.544	401.545	401.546	401.547

Modell 205



6 Hängeschubladen mit Teilauszug 86 %, Ablageboden Tiefe 500 mm

B / T	4050 / 800			
H	840	890	850	900
S	40		50	
	244		267	
BMP	401.548	401.549	401.550	401.551
KSP	401.552	401.553	401.554	401.555
UBP	401.556	401.557	401.558	401.559
ZBP	401.560	401.561	401.562	401.563



Seite 126

Eigenschaften der verschiedenen ANKE Arbeitsplatten

Seite 11

Farbpalette der Frontfarben.

Bitte bei Bestellung die gewünschte Farbkombination (RAL) angeben.

Wird kein Farbwunsch angegeben, liefern wir im Farbton RAL 7035/5010 wie abgebildet.

ab Seite 220

Passendes Schubladeneinteilungsmaterial

ab Seite 225

Zubehör für ANKE Arbeitstische

Serienausstattung:

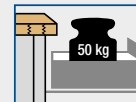

max. Traglast pro Schublade

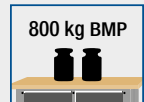

max. Traglast der Werkbank

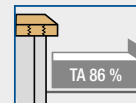

Teilauszug

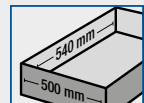

Schubladeninnenmaß

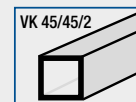

Fußgestell

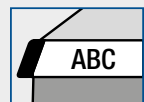

Hochwertige Alu-Griffleiste

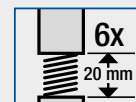

Niveausgleich 2800

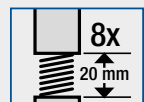

Niveausgleich 4050

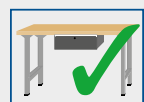

komplett montiert

Überzeugende Qualität für ein langes Arbeitsleben!



- **Einzigartig durch die Original ANKE Buche-Massiv-Platte (BMP) in 40 mm Stärke: längsseits riegelartig zahnverleimt; Oberfläche geölt**
- Alternative Arbeitsplatten in 40 mm Stärke: Kunststoffschichtplatte (KSP), Universalplatte (UBP)
- **Grundsystem LIFT** (bestehend aus Hubsäulen, Arbeitsplatte, Rückwandaussteifung) **lieferbar in 3 Längen: 1500/2000/2800 mm**
- **Traglast Grundsystem max. 530 kg** bei 2 Hubsäulen und gleichmäßig flächenverteilter Last
- **Elektromotorisches Spindelhubsystem: Hubbereich 400 mm, von 740 mm bis 1140 mm**
- **Hubkraft pro Hubsäule: 300 kg, Hubkraft gesamt:** LIFT 1500/2000 mm (2 Hubsäulen) 600 kg LIFT 2800 mm (3 Hubsäulen) 900 kg
- **Bedienpanel mit Memoryfunktion** (4 fest programmierbare Höhen)
- **programmierbarer Containerstop**
- **Erweiterbar durch Rollcontainer/ Hängeunterbauschrank**

- Rollcontainer mit 2 Bock- und 2 Lenkrollen. Durchmesser 125 mm
- **Max. Zuladung Rollcontainer 500 kg**
- **Max. Zuladung Hängeunterbauschrank 200 kg**
- **11 Schubladenfronthöhen (FH)** im 30 mm Raster von FH 60 - 360 mm
- **Schubladenwannenhöhe (WH)** bei FH 60 mm - WH 40 mm FH 90-150 mm - WH 60 mm FH 180-360 mm - WH 150 mm
- **100 kg Traglast pro Schublade**
- **Vollauszug 100 %**
- **Zentralverschluss mit 2 Schlüsseln**
- **Einzelauszugssperre**
- Griffprofile mit Beschriftungsmöglichkeit
- Schubladen mit Lochböden und Schlitzwänden zur individuellen Unterteilung
- **Schubladeninnenmaß:** 410 x 540 mm; BxT (0,22 m² Fläche) 500 x 540 mm; BxT (0,27 m² Fläche)
- **komplett montiert**



- **Unique due to the original ANKE solid beech top (BMP) in 40 mm thickness: lengthways interlocked bonded strips; oiled surface**
- Alternative worktops with a thickness of 40 mm: plastic layer top (KSP), universal top (UBP)
- **LIFT basic system** (consisting of lifting columns, worktop, rear wall reinforcement) **available in 3 lengths: 1500/2000/2800 mm**
- **Max. load of 530 kg** with 2 lifting columns and even distributed load
- **Electromotive spindle drive system: Lifting range 400 mm, from 740 mm to 1140 mm**
- **Lifting power per lifting column: 300 kg, total lifting power:** LIFT 1500/2000 mm (2 lifting columns) 600 kg LIFT 2800 mm (3 lifting columns) 900 kg
- **Control panel with memory function** (4 permanently programmable heights)
- **programmable container stop**
- **Expandable with mobile drawer cupboard / substructure cabinet (hanging)**
- Mobile drawer cupboard with 2 swivel and 2 fixed castors; castors diameter 125 mm
- **Max. load mobile drawer cupboard 500 kg**
- **Max. load substructure cabinet (hanging) 200 kg**
- **11 drawer front heights (FH)** in 30 mm grids of FH 60 - 360 mm
- **Drawer tray height (TH)** at FH 60 mm - TH 40 mm FH 90-150 mm - TH 60 mm FH 180-360 mm - TH 150 mm
- **100 kg load per drawer**
- **full pull-out 100 %**
- **central lock with 2 keys**
- **standard pull-out block**
- **profiled handle with labeling option**
- **drawers with perforated base and slotted sides for individual compartments**
- **inner drawer size:** 410 x 540 mm; WxD (0.22 m² area) 500 x 540 mm; WxD (0.27 m² area)
- **fully assembled**





Arbeits- tisch Lift



- **Unique avec son plateau en hêtre massif (BMP) ANKE original, d'une épaisseur de 40 mm: collé en adent dans la longueur; surface huilée**
- Plans de travail alternatifs d'une épaisseur de 40 mm: revêtement matière plastique (KSP), plateau universel (UBP)
- **Système LIFT de base** (composé de colonnes de levage, plan de travail, renfort de paroi arrière)
disponible en 3 longueurs: 1500/2000/2800 mm
- **Charge max. 530 kg** avec 2 colonnes de levage en cas de charge régulièrement répartie à la surface
- **Système de levage de broche électromotrice: Course de 400 mm, de 740 mm à 1140 mm**
- **Force de levage par colonne de levage: 300 kg, Force de levage totale:** LIFT 1500/2000 mm (2 colonnes de levage) 600 kg LIFT 2800 mm (3 colonnes de levage) 900 kg
- **Panneau de commande avec fonction mémoire** (4 hauteurs programmables en permanence),
- **arrêt programmable pour armoire à tiroirs mobile**
- **Extensible avec armoire à tiroirs mobile / armoire suspendue**
- Armoire à tiroirs mobile, 2 roulettes pivotantes avec frein et 2 roulettes fixes, diamètre des roulettes 125 mm
- **Charge max. armoire à tiroirs mobile 500 kg**
- **Charge max. armoire suspendue 200 kg**
- **11 hauteurs avant de tiroir (HT)** avec écartement 30 mm, de HT 60 - 360 mm
- **La hauteur de bac de tiroir (HB)** à HT 60 mm - HB 40 mm HT 90-150 mm - HB 60 mm HT 180-360 mm - HB 150 mm
- **100 kg de charge par tiroir**
- **coulisses double extension 100 %**
- **fermeture centralisée avec 2 clés**
- **blocage d'ouverture d'un seul tiroir à la fois**
- profils de poignée avec possibilité d'inscription
- **tiroirs avec fonds perforés et parois rainurées pour subdivision individuelle**
- **dimensions intérieures du tiroir** 410 x 540 mm; LxP (surface 0,22 m²) 500 x 540 mm; LxP (surface 0,27 m²)
- **entièrement monté**

Serie VL 1500 bis 2800 mm

Serienausstattung:



Elektromotorische Höhenverstellung von 740 bis 1140 mm



B / T = Breite / Tiefe (mm) | **HV** = Höhenverstellung (mm) | **BMP** = Buche-Massiv-Platte | **KSP** = Kunststoffschichtplatte
S = Stärke Arbeitsplatte (mm) | = ca. Gewicht (kg) | **UBP** = Universalplatte | **S B/T** = Schubladen Breite/Tiefe (Innenmaß in mm)

Modell 150



Modell 170



Modell 190



Elektromotorische Höhenverstellung von 740 bis 1140 mm

B / T	1500 / 800	2000 / 800	2800 / 800
HV	740 - 1140 mm	740 - 1140 mm	740 - 1140 mm
S	40	40	40
	113	129	153
BMP	405.200	405.300	405.400
KSP	405.201	405.301	405.401
UBP	405.202	405.302	405.402

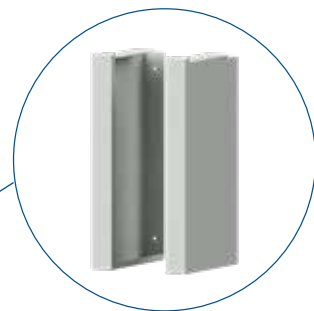

Zubehör: Scherblech

1 Paar, bestehend aus Ausführung links + rechts



Bei Reihenaufstellung sind Scherbleche zwingend vorgeschrieben.

Art.-Nr.	405.601
----------	---------



Arbeits- tisch Lift

Schubladen Rollcontainer
410 x 540 mm / 500 x 540 mm

Aufbauten/ Rollcontainer

Aufbauten

Rollcontainer



Seite 126

Eigenschaften der verschiedenen ANKE Arbeitsplatten

Seite 11

Farbpalette der Frontfarben.
Bitte bei Bestellung die gewünschte Farbkombination (RAL) angeben. Wird kein Farbwunsch angegeben, liefern wir im Farbton RAL 7035/5010 wie abgebildet. (Stützen/Halteschienen RAL 7035 in lichtgrau, Lochwand/Energiekanal RAL 5010 enziangrau)

ab Seite 220

Passendes Schubladeneinteilungsmaterial

ab Seite 225

Zubehör für ANKE Arbeitstische

ab Seite 118

Passende Hängeunterbauschränke

Serienausstattung:



Hubkraft pro Fuß



elektromotorische Höhenverstellung



Aussteifende Rückwand



max. Traglast pro Schublade



Vollauszug



Einzelauszugsperr

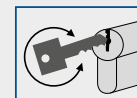

Zentralverschluss

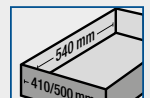

Schubladeninnenmaß



Lochböden + Schlitzwände

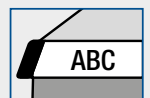

Hochwertige Alu-Griffleiste



Rollendurchmesser

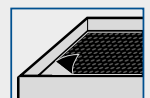

Antirutschmatte



komplett montiert



Lochwand: 2 x 400 mm

B	1500	2000
S B/T	-	-
H	800	800
	29	29
Art.-Nr.	309.001	309.026



Modell 17

Schubladen (FH): 2 x 90, 1 x 180

	570 x 615	660 x 615
	410 x 540	500 x 540
	575	575
	49	53
	450.057	450.003



Lochwand: 1 x 650 mm
Energiekanal: 2x Schukosteckdose 230 V mit Netzstecker und 2x Schnellkupplung Druckluft

B	1500	2000
S B/T	-	-
H	800	800
	30	30
Art.-Nr.	309.005	309.030



Modell 18

Schubladen (FH): 1 x 90, 1 x 120, 1 x 150

	570 x 615	660 x 615
	410 x 540	500 x 540
	575	575
	48	51
	450.058	450.004



Lochwand: 1 x 650 mm
Halteschiene: 2 x

B	1500	2000
S B/T	-	-
H	800	800
	33	33
Art.-Nr.	309.006	309.031



Modell 19

Schubladen (FH): 3 x 120

	570 x 615	660 x 615
	410 x 540	500 x 540
	575	575
	48	51
	450.059	450.005



B / T = Breite / Tiefe (mm) | HV = Höhenverstellung (mm)
S = Stärke Arbeitsplatte (mm) | 📦 = ca. Gewicht (kg)

BMP = Buche-Massiv-Platte
KSP = Kunststoffsichtplatte
UBP = Universalplatte



Kombiwerkbänke

Modell 501/521 VL



Schubladen (FH): 1 x 90, 1 x 180

Modell 502/522 VL



Schubladen (FH): 1 x 60, 1 x 90, 1 x 120

Modell 603 / 623 VL



Schubladen (FH): 2 x 90, 1 x 180

B / T	1500 / 800	2000 / 800
HV	740 - 1140 mm	
S	40	
📦	146	162
BMP	405.210	405.310
KSP	405.211	405.311
UBP	405.212	405.312

B / T	1500 / 800	2000 / 800
HV	740 - 1140 mm	
S	40	
📦	152	167
BMP	405.240	405.340
KSP	405.241	405.341
UBP	405.242	405.342

B / T	1500 / 800	2000 / 800
HV	740 - 1140 mm	
S	40	
📦	172	177
BMP	405.270	405.370
KSP	405.271	405.371
UBP	405.272	405.372



Werkbank Lift

Schubladen 500 x 540 mm (BxT)

Serie VL

1500 mm

2000 mm

mit Unterbauschränken



Kastenwerkbenke



Modell 801 VL



Schubladen (FH): 2 x 180, 1 x 360

B / T	1500 / 800
HV	740 - 1140 mm
S	40
🔩	165
BMP	405.500
KSP	405.503
UBP	405.506

Modell 802 VL



Schubladen (FH): 2 x 90, 1 x 180, 1 x 360

B / T	1500 / 800
HV	740 - 1140 mm
S	40
🔩	171
BMP	405.501
KSP	405.504
UBP	405.507

Modell 803 VL



Schubladen (FH): 3 x 120, 1 x 360

B / T	1500 / 800
HV	740 - 1140 mm
S	40
🔩	169
BMP	405.502
KSP	405.505
UBP	405.508

Übereckanlage LIFT mit Systemaufbau

Mit der robusten Werkbank **LIFT** haben Sie auf Knopfdruck immer die richtige Arbeitshöhe für ergonomisches Arbeiten.

Die aussteifende Rückwand sorgt dabei stets für einen festen Stand, ermöglicht solides Arbeiten und schafft Raum, um z. B. einen Rollcontainer unter dem Tisch zu „parken“.

An einer Steuerung können bis zu 3 Beine angeschlossen werden.

Durch die Synchronschaltung von maximal 4 Steuerungen können bis zu 12 Beine synchron betrieben werden.

Das System eignet sich daher ideal um ganze Arbeitsbereiche synchron in der Höhe anzupassen (vgl. Anwendungsbeispiel)

Seite 126

Eigenschaften der verschiedenen ANKE Arbeitsplatten

Seite 11

Farbpalette der Frontfarben. Bitte bei Bestellung die gewünschte Farbkombination (RAL) angeben. Wird kein Farbwunsch angegeben, liefern wir im Farbton RAL 7035/5010 wie abgebildet.

ab Seite 220

Passendes Schubladeneinteilungsmaterial

ab Seite 225

Zubehör für ANKE Arbeitstische

Serienausstattung:

Hubkraft pro Fuß	elektromotorische Höhenverstellung
Aussteifende Rückwand	max. Traglast pro Schublade
Vollauszug	Einzelauszugsperr
Zentralverschluss	Schubladeninnenmaß
Lochböden + Schlitzwände	Hochwertige Alu-Griffleiste
komplett montiert	

Überzeugende Qualität für ein langes Arbeitsleben!



- **Einzigartig durch die Original ANKE Buche-Massiv-Platte (BMP) in 40/50 mm Stärke: längsseits riegelartig zahnverleimt; Oberfläche geölt**
- **Traglast Werkbank mit Hängeunterbauschrank max. 800 kg; Werkbank mit bodenstehendem Sockelschrank max. 1000 kg** bei gleichmäßig flächenverteilter Last
- **4 Arbeitsplatten:** Original ANKE Buche-Massiv-Platte (BMP), Kunststoffschichtplatte (KSP), Universalplatte (UBP), Platte mit verzinktem Blechbelag (ZBP). Weitere Arbeitsplatten (z. B. mit elektrisch leitfähigem Belag oder Plattenkantenschutz) siehe Seite 233
- **lieferbar in 4 Längen:** 1500, 2000, 2800 und 4050 mm
- **4 Arbeitshöhen:** 840, 850, 890 und 900 mm
- **11 Schubladenfronnhöhen (FH) im 30 mm Raster von FH 60 - 360 mm**
- **Schubladenwannenhöhe (WH)** bei FH 60 mm - WH 40 mm
FH 90-150 mm - WH 60 mm
FH 180-360 mm - WH 150 mm
- **Vollauszug 100 %**
- **100 kg** Traglast pro Schublade
- Zentralverschluss mit 2 Schlüsseln
- **Einzelauszugssperre**
- Griffprofile mit Beschriftungsmöglichkeit
- Schubladen mit Lochböden und Schlitzwänden zur individuellen Unterteilung
- Schubladeninnenmaß 500 x 540 mm; BxT (0,27 m² Fläche)
- Türen mit Versteifungsprofilen; Fronthöhe 540 mm, auf Wunsch auch in Fronthöhe 360 mm
- stabile Scharniere mit Zuhaltung; **Türöffnungsweite 180°**
- Füße aus **Vierkantstahlrohr 45/45/2 mm**
- ANKE Spezialfußstopfen abriebfest
- **1x Niveaueausgleich** (bei Werkbänken mit 6 Füßen und mehr: Niveaueausgleich an allen Füßen)
- komplett montiert
- **Optional:**
 - **Höhenverstellung** (vgl. Seite 228; nicht in Verbindung mit Sockelschränken)
 - **elektronische Zentralschließung**
 - **Dokumentenfach für Türinnenseite**



- **Unique due to the original ANKE solid beech top (BMP) in 40/50 mm thickness: lengthways interlocked bonded strips; oiled surface**
- **max. load of workbench with substructure cabinet 800 kg; workbench with floor cabinet max. 1000 kg** with even surface distributed load
- **4 worktops:** original ANKE solid beech top (BMP), plastic layer top (KSP), universal top (UBP), top with galvanized sheet coat (ZBP). Other worktops on request.
- available in **4 lengths:** 1500, 2000, 2800 and 4050 mm
- **4 worktop heights:** 840, 850, 890 and 900 mm
- 11 drawer front heights (FH) in 30 mm grids of FH 60 - 360 mm
- **Drawer tray height (TH) at** FH 60 mm - TH 40 mm
FH 90-150 mm - TH 60 mm
FH 180-360 mm - TH 150 mm
- **full pull-out 100 %**
- **100 kg** load per drawer
- central lock with 2 keys
- **standard pull-out block**
- profiled handle with labelling option
- drawers with perforated base and slotted sides for individual compartments
- inner drawer size 500 x 540 mm; WxD (0.27 m² area)
- doors with reinforcement profiles; front height 540 mm
- sturdy hinges with catch; **door opening width 180°**
- feet made of **square-section tubular steel 45/45/2 mm**
- ANKE special wear-resistant foot stoppers
- **height adjuster**
- fully assembled
- **Optional:**
 - **height adjustments** (compare page 228; not in connection with base cabinets)
 - **electronic central locking**
 - **document shelf for inside of door**





Kombi- werkbenke



- **Unique avec son plateau en hêtre massif (BMP) ANKE original, d'une épaisseur de 40/50 mm: collé en adent dans la longueur; surface huilée**
- **charge établi avec armoire suspendue max. 800 kg; établi avec armoire sur socle placée au sol max. 1000 kg** en cas de charge régulièrement répartie à la surface
- **4 plans de travail:**
plateau en hêtre massif (BMP) ANKE original, revêtement matière plastique (KSP), plateau universel (UBP), plateau avec garniture de tôle galvanisée (ZBP). Autres plans de travail sur demande.
- **disponible en 4 longueurs:** 1500, 2000, 2800 et 4050 mm
- **4 hauteurs de travail:** 840, 850, 890 et 900 mm
- **11 hauteurs avant de tiroir (HT) avec écartement 30 mm, de HT 60 - 360 mm**
- **La hauteur de bac de tiroir (HB) à HT 60 mm - HB 40 mm HT 90-150 mm - HB 60 mm HT 180-360 mm - HB 150 mm**
- **coulisses double extension 100 %, différentielles**
- **100 kg** de charge par tiroir
- **fermeture centralisée avec 2 clés**
- **blocage d'ouverture d'un seul tiroir à la fois**
- **profils de poignée avec possibilité d'inscription**
- **tiroirs avec fonds perforés et parois rainurées pour subdivision individuelle**
- **dimensions intérieures du tiroir 500 x 540 mm; LxP (surface 0,27 m²)**
- **portes avec profilés de renforcement, hauteur face avant 540 mm**
- **charnières à ressort à fermeture automatique; angle d'ouverture de porte 180°**
- **pieds en tubes d'acier carrés 45/45/2 mm**
- **bouchons de pied spéciaux ANKE résistant à l'usure**
- **compensation de niveau**
- **entièrement monté**
- **Options :**
 - **réglages en hauteur** (voir page 228; pas en liaison avec des armoires sur socle)
 - **fermeture centrale électronique**
 - **compartiment pour documents pour intérieur de porte**

Serie V

Hängeunterbauschränke Sockelschränke

1500 bis 4050 mm

Serien- ausstattung:

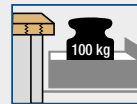

max. Traglast
pro Schublade



max. Traglast
Hängeunterbauschränke



max. Traglast
Sockelschränke

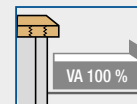

Vollauszug

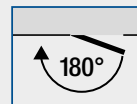

Türöffnungswinkel

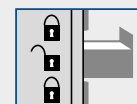

Einzelzugangssperre

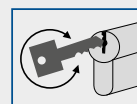

Zentralverschluss

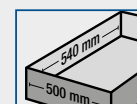

Schubladen-
innenmaß



Fußgestell

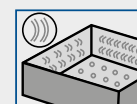

Lochböden +
Schlitzwände



Niveauegleich

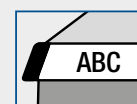

Hochwertige
Alu-Griffleiste

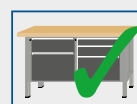

komplett montiert





B / T = Breite / Tiefe (mm) | H = Höhe bis Oberkante Platte (mm)
S = Stärke Arbeitsplatte (mm) | 🏋️ = ca. Gewicht (kg)
FH = Fronthöhe Schublade / Türe (mm)

BMP = Buche-Massiv-Platte | KSP = Kunststoffschichtplatte
UBP = Universalplatte | ZBP = verzinkte Stahlblechplatte

Modell 501 V



Schubladen (FH): 1 x 90, 1 x 180

Modell 502 V



Schubladen (FH): 1 x 60, 1 x 90, 1 x 120

Modell 602 V



Schubladen (FH): 1 x 60, 2 x 150

B / T	1500 / 700			
H	840	890	850	900
S	40		50	
🏋️	78		86	
BMP	410.000	410.001	410.002	410.003
KSP	410.004	410.005	410.006	410.007
UBP	410.008	410.009	410.010	410.011
ZBP	410.012	410.013	410.014	410.015

B / T	1500 / 700			
H	840	890	850	900
S	40		50	
🏋️	84		91	
BMP	410.016	410.017	410.018	410.019
KSP	410.020	410.021	410.022	410.023
UBP	410.024	410.025	410.026	410.027
ZBP	410.028	410.029	410.030	410.031

B / T	1500 / 700			
H	840	890	850	900
S	40		50	
🏋️	86		94	
BMP	410.048	410.049	410.050	410.051
KSP	410.052	410.053	410.054	410.055
UBP	410.056	410.057	410.058	410.059
ZBP	410.060	410.061	410.062	410.063

Modell 603 V



Schubladen (FH): 2 x 90, 1 x 180

Modell 607 V



Schubladen (FH): 1 x 150, 1 x 210

Modell 701 V



Schubladen (FH): 1 x 180, 1 x 360

B / T	1500 / 700			
H	840	890	850	900
S	40		50	
🏋️	89		96	
BMP	410.064	410.065	410.066	410.067
KSP	410.068	410.069	410.070	410.071
UBP	410.072	410.073	410.074	410.075
ZBP	410.076	410.077	410.078	410.079

B / T	1500 / 700			
H	840	890	850	900
S	40		50	
🏋️	81		88	
BMP	415.016	415.017	415.018	415.019
KSP	415.020	415.021	415.022	415.023
UBP	415.024	415.025	415.026	415.027
ZBP	415.028	415.029	415.030	415.031

B / T	1500 / 700			
H	840	890	850	900
S	40		50	
🏋️	88		95	
BMP	410.096	410.097	410.098	410.099
KSP	410.100	410.101	410.102	410.103
UBP	410.104	410.105	410.106	410.107
ZBP	410.108	410.109	410.110	410.111



Kombi- werkbenke

Schubladen 500 x 540 mm (BxT)

Serie V 1500 mm

mit Hängeunterbauschränken

Modell 702 V



Schubladen (FH): 2 x 90, 1 x 360

Modell 703 V



Schubladen (FH): 1 x 60, 2 x 90, 2 x 150

B / T	1500 / 700			
H	840	890	850	900
S	40		50	
	93		101	
BMP	410.112	410.113	410.114	410.115
KSP	410.116	410.117	410.118	410.119
UBP	410.120	410.121	410.122	410.123
ZBP	410.124	410.125	410.126	410.127

B / T	1500 / 700			
H	840	890	850	900
S	40		50	
	106		114	
BMP	410.128	410.129	410.130	410.131
KSP	410.132	410.133	410.134	410.135
UBP	410.136	410.137	410.138	410.139
ZBP	410.140	410.141	410.142	410.143

Modell 705 V



Schubladen (FH): 3 x 120, 1 x 180

Modell 706 V



Schubladen (FH): 3 x 180

B / T	1500 / 700			
H	840	890	850	900
S	40		50	
	101		108	
BMP	410.160	410.161	410.162	410.163
KSP	410.164	410.165	410.166	410.167
UBP	410.168	410.169	410.170	410.171
ZBP	410.172	410.173	410.174	410.175

B / T	1500 / 700			
H	840	890	850	900
S	40		50	
	97		105	
BMP	410.176	410.177	410.178	410.179
KSP	410.180	410.181	410.182	410.183
UBP	410.184	410.185	410.186	410.187
ZBP	410.188	410.189	410.190	410.191

Modell 707 V



Schubladen (FH): 2 x 90, 2 x 180

Modell 709 V



Schubladen (FH): 1 x 60, 1 x 90, 1 x 150, 1 x 240

B / T	1500 / 700			
H	840	890	850	900
S	40		50	
	103		110	
BMP	410.192	410.193	410.194	410.195
KSP	410.196	410.197	410.198	410.199
UBP	410.200	410.201	410.202	410.203
ZBP	410.204	410.205	410.206	410.207

B / T	1500 / 700			
H	840	890	850	900
S	40		50	
	101		108	
BMP	410.224	410.225	410.226	410.227
KSP	410.228	410.229	410.230	410.231
UBP	410.232	410.233	410.234	410.235
ZBP	410.236	410.237	410.238	410.239



Seite 126
Eigenschaften der verschiedenen ANKE Arbeitsplatten

Seite 11
Farbpalette der Frontfarben.
Bitte bei Bestellung die gewünschte Farbkombination (RAL) angeben.
Wird kein Farbwunsch angegeben, liefern wir im Farbton RAL 7035/5010 wie abgebildet.

ab Seite 220
Passendes Schubladeneinteilungsmaterial

ab Seite 225
Zubehör für ANKE Werkbänke

Seite 231
Passende Ablageböden

Serienausstattung:

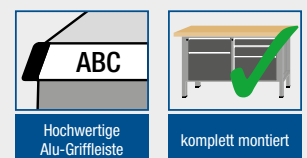
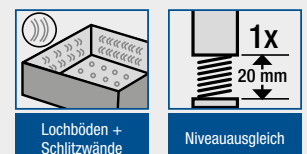
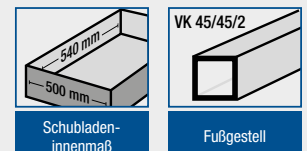
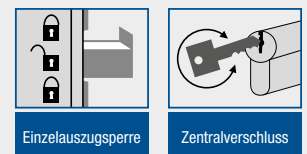
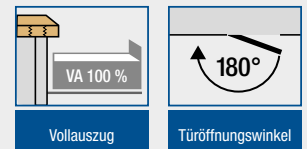
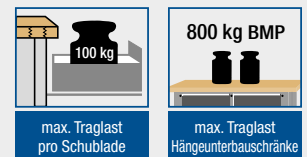



Einlege-/Auszugsböden
siehe Zubehör Seite 232

B / T = Breite / Tiefe (mm) | H = Höhe bis Oberkante Platte (mm)
S = Stärke Arbeitsplatte (mm) | 🏋️ = ca. Gewicht (kg)
FH = Fronthöhe Schublade / Türe (mm)

BMP = Buche-Massiv-Platte | KSP = Kunststoffschiebplatte
UBP = Universalplatte | ZBP = verzinkte Stahlblechplatte

Modell 801 V



Schublade (FH): 1 x 180
Türe (FH): 1 x 540

Modell 802 V



Schubladen (FH): 2 x 90
Türe (FH): 1 x 540

Modell 803 V



Schubladen (FH): 2 x 180, 1 x 360

B / T	1500 / 700			
H	840	890	850	900
S	40		50	
🏋️	81		88	
BMP	410.300	410.301	410.302	410.303
KSP	410.304	410.305	410.306	410.307
UBP	410.308	410.309	410.310	410.311
ZBP	410.312	410.313	410.314	410.315

B / T	1500 / 700			
H	840	890	850	900
S	40		50	
🏋️	86		94	
BMP	410.316	410.317	410.318	410.319
KSP	410.320	410.321	410.322	410.323
UBP	410.324	410.325	410.326	410.327
ZBP	410.328	410.329	410.330	410.331

B / T	1500 / 700			
H	840	890	850	900
S	40		50	
🏋️	99		107	
BMP	410.332	410.333	410.334	410.335
KSP	410.336	410.337	410.338	410.339
UBP	410.340	410.341	410.342	410.343
ZBP	410.344	410.345	410.346	410.347

Modell 804 V



Schubladen (FH): 1 x 60, 1 x 120
Türe (FH): 1 x 540

Modell 807 V



Schubladen (FH): 2 x 90, 1 x 180, 1 x 360

Modell 808 V



Schubladen (FH): 4 x 180

B / T	1500 / 700			
H	840	890	850	900
S	40		50	
🏋️	86		93	
BMP	410.348	410.349	410.350	410.351
KSP	410.352	410.353	410.354	410.355
UBP	410.356	410.357	410.358	410.359
ZBP	410.360	410.361	410.362	410.363

B / T	1500 / 700			
H	840	890	850	900
S	40		50	
🏋️	105		112	
BMP	410.396	410.397	410.398	410.399
KSP	410.400	410.401	410.402	410.403
UBP	410.404	410.405	410.406	410.407
ZBP	410.408	410.409	410.410	410.411

B / T	1500 / 700			
H	840	890	850	900
S	40		50	
🏋️	109		116	
BMP	410.412	410.413	410.414	410.415
KSP	410.416	410.417	410.418	410.419
UBP	410.420	410.421	410.422	410.423
ZBP	410.424	410.425	410.426	410.427



Kombi- werkbenke

Schubladen 500 x 540 mm (BxT)

Serie V 1500 mm mit Sockelschränken

Modell 809 V



Schubladen (FH): 1 x 60, 1 x 120, 1 x 150,
1 x 180, 1 x 210

Modell 810 V



Schubladen (FH): 2 x 90, 3 x 180

B / T	1500 / 700			
H	840	890	850	900
S	40		50	
	112		120	
BMP	410.428	410.429	410.430	410.431
KSP	410.432	410.433	410.434	410.435
UBP	410.436	410.437	410.438	410.439
ZBP	410.440	410.441	410.442	410.443

B / T	1500 / 700			
H	840	890	850	900
S	40		50	
	115		122	
BMP	410.444	410.445	410.446	410.447
KSP	410.448	410.449	410.450	410.451
UBP	410.452	410.453	410.454	410.455
ZBP	410.456	410.457	410.458	410.459

Modell 811 V



Schubladen (FH): 2 x 60, 4 x 150

Modell 812 V



Schubladen (FH): 2 x 60, 1 x 120, 2 x 150, 1 x 180

B / T	1500 / 700			
H	840	890	850	900
S	40		50	
	115		123	
BMP	410.460	410.461	410.462	410.463
KSP	410.464	410.465	410.466	410.467
UBP	410.468	410.469	410.470	410.471
ZBP	410.472	410.473	410.474	410.475

B / T	1500 / 700			
H	840	890	850	900
S	40		50	
	117		125	
BMP	410.476	410.477	410.478	410.479
KSP	410.480	410.481	410.482	410.483
UBP	410.484	410.485	410.486	410.487
ZBP	410.488	410.489	410.490	410.491

Modell 814 V



Schubladen (FH): 2 x 60, 2 x 90, 2 x 210

Modell 816 V



Schubladen (FH): 2 x 150, 2 x 210

B / T	1500 / 700			
H	840	890	850	900
S	40		50	
	119		127	
BMP	410.508	410.509	410.510	410.511
KSP	410.512	410.513	410.514	410.515
UBP	410.516	410.517	410.518	410.519
ZBP	410.520	410.521	410.522	410.523

B / T	1500 / 700			
H	840	890	850	900
S	40		50	
	105		112	
BMP	415.000	415.001	415.002	415.003
KSP	415.004	415.005	415.006	415.007
UBP	415.008	415.009	415.010	415.011
ZBP	415.012	415.013	415.014	415.015



Seite 126

Eigenschaften der verschiedenen ANKE Arbeitsplatten

Seite 11

Farbpalette der Frontfarben.

Bitte bei Bestellung die gewünschte Farbkombination (RAL) angeben.

Wird kein Farbwunsch angegeben, liefern wir im Farbton RAL 7035/5010 wie abgebildet.

ab Seite 220

Passendes Schubladeneinteilungsmaterial

ab Seite 225

Zubehör für ANKE Werkbänke

Serienausstattung:

 max. Traglast pro Schublade	 max. Traglast Sockelschränke
---------------------------------	----------------------------------

 Vollauszug	 Türöffnungswinkel
----------------	-----------------------

 Einzelauszugssperre	 Zentralverschluss
-------------------------	-----------------------

 Schubladeninnenmaß	 Fußgestell
------------------------	----------------

 Lochböden + Schlitzwände	 Niveaueausgleich
------------------------------	----------------------

 Hochwertige Alu-Griffleiste	 komplett montiert
---------------------------------	-----------------------



B / T = Breite / Tiefe (mm) | H = Höhe bis Oberkante Platte (mm)
S = Stärke Arbeitsplatte (mm) | 🏋️ = ca. Gewicht (kg)
FH = Fronthöhe Schublade / Türe (mm)

BMP = Buche-Massiv-Platte | KSP = Kunststoffschichtplatte
UBP = Universalplatte | ZBP = verzinkte Stahlblechplatte

Modell 521V



Schubladen (FH): 1 x 90, 1 x 180

B / T	2000 / 700			
H	840	890	850	900
S	40			50
🏋️	88			98
BMP	410.600	410.601	410.602	410.603
KSP	410.604	410.605	410.606	410.607
UBP	410.608	410.609	410.610	410.611
ZBP	410.612	410.613	410.614	410.615

Modell 522V



Schubladen (FH): 1 x 60, 1 x 90, 1 x 120

B / T	2000 / 700			
H	840	890	850	900
S	40			50
🏋️	94			103
BMP	410.616	410.617	410.618	410.619
KSP	410.620	410.621	410.622	410.623
UBP	410.624	410.625	410.626	410.627
ZBP	410.628	410.629	410.630	410.631

Modell 622V



Schubladen (FH): 1 x 60, 2 x 150

B / T	2000 / 700			
H	840	890	850	900
S	40			50
🏋️	96			106
BMP	410.648	410.649	410.650	410.651
KSP	410.652	410.653	410.654	410.655
UBP	410.656	410.657	410.658	410.659
ZBP	410.660	410.661	410.662	410.663

Modell 623V



Schubladen (FH): 2 x 90, 1 x 180

B / T	2000 / 700			
H	840	890	850	900
S	40			50
🏋️	98			108
BMP	410.664	410.665	410.666	410.667
KSP	410.668	410.669	410.670	410.671
UBP	410.672	410.673	410.674	410.675
ZBP	410.676	410.677	410.678	410.679



Kombi- werkbenke

Schubladen 500 x 540 mm (BxT)

Serie V 2000 mm

mit Hängeunterbauschränken

Modell 722 V



Schubladen (FH): 2 x 90, 1 x 360

B / T	2000 / 700			
H	840	890	850	900
S	40			50
	103			113
BMP	410.712	410.713	410.714	410.715
KSP	410.716	410.717	410.718	410.719
UBP	410.720	410.721	410.722	410.723
ZBP	410.724	410.725	410.726	410.727

Modell 723 V



Schubladen (FH): 1 x 60, 2 x 90, 2 x 150

B / T	2000 / 700			
H	840	890	850	900
S	40			50
	116			126
BMP	410.728	410.729	410.730	410.731
KSP	410.732	410.733	410.734	410.735
UBP	410.736	410.737	410.738	410.739
ZBP	410.740	410.741	410.742	410.743

Modell 726 V



Schubladen (FH): 3 x 180

B / T	2000 / 700			
H	840	890	850	900
S	40			50
	107			117
BMP	410.744	410.745	410.746	410.747
KSP	410.748	410.749	410.750	410.751
UBP	410.752	410.753	410.754	410.755
ZBP	410.756	410.757	410.758	410.759



Seite 126
Eigenschaften der verschiedenen ANKE Arbeitsplatten

Seite 11
Farbpalette der Frontfarben.
Bitte bei Bestellung die gewünschte Farbkombination (RAL) angeben.
Wird kein Farbwunsch angegeben, liefern wir im Farbton RAL 7035/5010 wie abgebildet.

ab Seite 220
Passendes Schubladeneinteilungsmaterial

ab Seite 225
Zubehör für ANKE Werkbänke

Seite 231
Passende Ablageböden

Serienausstattung:

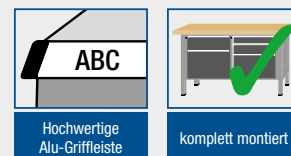
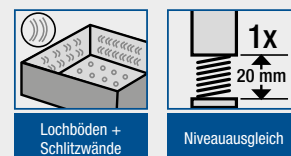
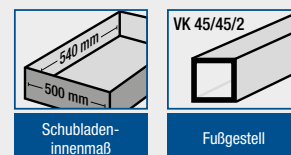
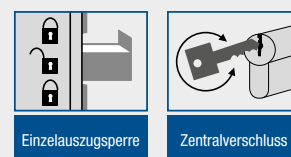
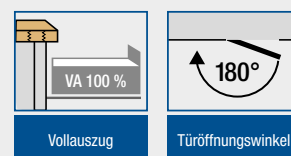
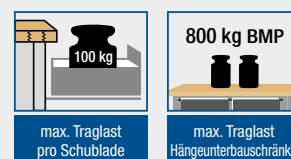



Einlege-/Auszugsböden
siehe Zubehör Seite 232

B / T = Breite / Tiefe (mm) | **H** = Höhe bis Oberkante Platte (mm)
S = Stärke Arbeitsplatte (mm) | **⚖** = ca. Gewicht (kg)
FH = Fronthöhe Schublade / Türe (mm)

BMP = Buche-Massiv-Platte | **KSP** = Kunststoffschichtplatte
UBP = Universalplatte | **ZBP** = verzinkte Stahlblechplatte

Modell 822 V



Schubladen (FH): 2 x 90
Türe (FH): 1 x 540

B / T	2000 / 700			
H	840	890	850	900
S	40		50	
⚖	96		106	
BMP	410.816	410.817	410.818	410.819
KSP	410.820	410.821	410.822	410.823
UBP	410.824	410.825	410.826	410.827
ZBP	410.828	410.829	410.830	410.831

Modell 828 V



Schubladen (FH): 4 x 180

B / T	2000 / 700			
H	840	890	850	900
S	40		50	
⚖	119		128	
BMP	410.912	410.913	410.914	410.915
KSP	410.916	410.917	410.918	410.919
UBP	410.920	410.921	410.922	410.923
ZBP	410.924	410.925	410.926	410.927

Modell 830 V



Schubladen (FH): 2 x 90, 3 x 180

B / T	2000 / 700			
H	840	890	850	900
S	40		50	
⚖	124		134	
BMP	410.944	410.945	410.946	410.947
KSP	410.948	410.949	410.950	410.951
UBP	410.952	410.953	410.954	410.955
ZBP	410.956	410.957	410.958	410.959

Modell 832 V



Schubladen (FH): 2 x 60, 1 x 120, 2 x 150, 1 x 180

B / T	2000 / 700			
H	840	890	850	900
S	40		50	
⚖	127		137	
BMP	410.976	410.977	410.978	410.979
KSP	410.980	410.981	410.982	410.983
UBP	410.984	410.985	410.986	410.987
ZBP	410.988	410.989	410.990	410.991



Kombi- werkbenke

Schubladen 500 x 540 mm (BxT)

Serie V 2000 mm mit Sockelschränken

Modell 840 V



Schubladen (FH): 4 x 150, 4 x 210

B / T	2000 / 700			
H	840	890	850	900
S	40		50	
	175		184	
BMP	415.096	415.097	415.098	415.099
KSP	415.100	415.101	415.102	415.103
UBP	415.104	415.105	415.106	415.107
ZBP	415.108	415.109	415.110	415.111

Modell 841 V



Schubladen (FH): 2 x 60, 2 x 90, 2 x 120, 2 x 150, 2 x 180, 1 x 240

B / T	2000 / 700			
H	840	890	850	900
S	40		50	
	195		205	
BMP	415.112	415.113	415.114	415.115
KSP	415.116	415.117	415.118	415.119
UBP	415.120	415.121	415.122	415.123
ZBP	415.124	415.125	415.126	415.127

Modell 850 V



Schubladen (FH): 4 x 90, 6 x 180

B / T	2000 / 700			
H	840	890	850	900
S	40		50	
	194		204	
BMP	411.040	411.041	411.042	411.043
KSP	411.044	411.045	411.046	411.047
UBP	411.048	411.049	411.050	411.051
ZBP	411.052	411.053	411.054	411.055



Seite 126
Eigenschaften der verschiedenen ANKE Arbeitsplatten

Seite 11
Farbpalette der Frontfarben.
Bitte bei Bestellung die gewünschte Farbkombination (RAL) angeben.
Wird kein Farbwunsch angegeben, liefern wir im Farbton RAL 7035/5010 wie abgebildet.

ab Seite 220
Passendes Schubladeneinteilungsmaterial

ab Seite 225
Zubehör für ANKE Werkbänke

Serienausstattung:

 max. Traglast pro Schublade	 max. Traglast Sockelschränke
 Vollauszug	 Türöffnungswinkel
 Einzelauszugssperre	 Zentralverschluss
 Schubladeninnenmaß	 Fußgestell
 Lochböden + Schlitzwände	 Niveaueausgleich
 Hochwertige Alu-Griffleiste	 komplett montiert



B / T = Breite / Tiefe (mm) | H = Höhe bis Oberkante Platte (mm)
S = Stärke Arbeitsplatte (mm) | 🏋️ = ca. Gewicht (kg)
FH = Fronthöhe Schublade / Türe (mm)

BMP = Buche-Massiv-Platte | KSP = Kunststoffschiebplatte
UBP = Universalplatte | ZBP = verzinkte Stahlblechplatte

Modell 531V



Schubladen (FH): 2 x 90, 2 x 180

B / T	2800 / 700			
H	840	890	850	900
S	40		50	
🏋️	146		160	
BMP	411.200	411.201	411.202	411.203
KSP	411.204	411.205	411.206	411.207
UBP	411.208	411.209	411.210	411.211
ZBP	411.212	411.213	411.214	411.215

Modell 532V



Schubladen (FH): 2 x 60, 2 x 90, 2 x 120

B / T	2800 / 700			
H	840	890	850	900
S	40		50	
🏋️	157		170	
BMP	411.216	411.217	411.218	411.219
KSP	411.220	411.221	411.222	411.223
UBP	411.224	411.225	411.226	411.227
ZBP	411.228	411.229	411.230	411.231

Modell 631V



Schubladen (FH): 2 x 90, 2 x 270

B / T	2800 / 700			
H	840	890	850	900
S	40		50	
🏋️	151		165	
BMP	411.232	411.233	411.234	411.235
KSP	411.236	411.237	411.238	411.239
UBP	411.240	411.241	411.242	411.243
ZBP	411.244	411.245	411.246	411.247

Modell 633V



Schubladen (FH): 4 x 90, 2 x 180

B / T	2800 / 700			
H	840	890	850	900
S	40		50	
🏋️	166		180	
BMP	411.264	411.265	411.266	411.267
KSP	411.268	411.269	411.270	411.271
UBP	411.272	411.273	411.274	411.275
ZBP	411.276	411.277	411.278	411.279



Kombi- werkbenke

Schubladen 500 x 540 mm (BxT)

Serie V 2800 mm

mit Hängeunterbauschränken

Modell 731 V



Schubladen (FH): 2 x 180, 2 x 360

B / T	2800 / 700			
H	840	890	850	900
S	40		50	
	165		178	
BMP	411.296	411.297	411.298	411.299
KSP	411.300	411.301	411.302	411.303
UBP	411.304	411.305	411.306	411.307
ZBP	411.308	411.309	411.310	411.311

Modell 732 V



Schubladen (FH): 4 x 90, 2 x 360

B / T	2800 / 700			
H	840	890	850	900
S	40		50	
	176		190	
BMP	411.312	411.313	411.314	411.315
KSP	411.316	411.317	411.318	411.319
UBP	411.320	411.321	411.322	411.323
ZBP	411.324	411.325	411.326	411.327

Modell 733 V



Schubladen (FH): 2 x 60, 4 x 90, 4 x 150

B / T	2800 / 700			
H	840	890	850	900
S	40		50	
	202		215	
BMP	411.328	411.329	411.330	411.331
KSP	411.332	411.333	411.334	411.335
UBP	411.336	411.337	411.338	411.339
ZBP	411.340	411.341	411.342	411.343



Seite 126
Eigenschaften der verschiedenen ANKE Arbeitsplatten

Seite 11
Farbpalette der Frontfarben.
Bitte bei Bestellung die gewünschte Farbkombination (RAL) angeben.
Wird kein Farbwunsch angegeben, liefern wir im Farbton RAL 7035/5010 wie abgebildet.

ab Seite 220
Passendes Schubladeneinteilungsmaterial

ab Seite 225
Zubehör für ANKE Werkbänke

Seite 231
Passende Ablageböden

Serienausstattung:

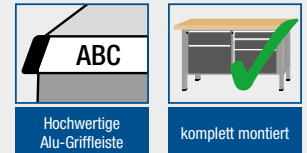
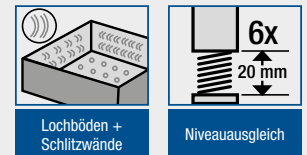
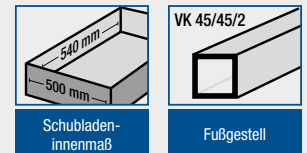
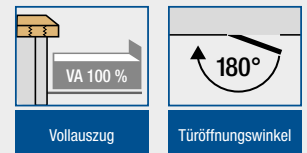
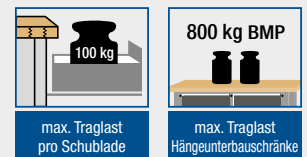



B / T = Breite / Tiefe (mm) | H = Höhe bis Oberkante Platte (mm)
S = Stärke Arbeitsplatte (mm) | 📦 = ca. Gewicht (kg)
FH = Fronthöhe Schublade / Türe (mm)

BMP = Buche-Massiv-Platte | KSP = Kunststoffschiebplatte
UBP = Universalplatte | ZBP = verzinkte Stahlblechplatte

Modell 906 V



Schubladen (FH): 2 x 60, 4 x 150, 2 x 360

B / T	2800 / 700			
H	840	890	850	900
S	40		50	
📦	194		208	
BMP	411.416	411.417	411.418	411.419
KSP	411.420	411.421	411.422	411.423
UBP	411.424	411.425	411.426	411.427
ZBP	411.428	411.429	411.430	411.431

Modell 907 V



Schubladen (FH): 4 x 90, 2 x 180, 2 x 360

B / T	2800 / 700			
H	840	890	850	900
S	40		50	
📦	199		213	
BMP	411.432	411.433	411.434	411.435
KSP	411.436	411.437	411.438	411.439
UBP	411.440	411.441	411.442	411.443
ZBP	411.444	411.445	411.446	411.447

Modell 910 V



Schubladen (FH): 4 x 90, 6 x 180

B / T	2800 / 700			
H	840	890	850	900
S	40		50	
📦	218		232	
BMP	411.464	411.465	411.466	411.467
KSP	411.468	411.469	411.470	411.471
UBP	411.472	411.473	411.474	411.475
ZBP	411.476	411.477	411.478	411.479

Modell 912 V



Schubladen (FH): 4 x 60, 2 x 120, 4 x 150, 2 x 180

B / T	2800 / 700			
H	840	890	850	900
S	40		50	
📦	224		238	
BMP	411.496	411.497	411.498	411.499
KSP	411.500	411.501	411.502	411.503
UBP	411.504	411.505	411.506	411.507
ZBP	411.508	411.509	411.510	411.511



Kombi- werkbenke

Schubladen 500 x 540 mm (BxT)

Serie V 2800 mm mit Sockelschränken

Modell 914 V



Schubladen (FH): 4 x 60, 4 x 90, 4 x 210

B / T	2800 / 700			
H	840	890	850	900
S	40		50	
	228		242	
BMP	411.528	411.529	411.530	411.531
KSP	411.532	411.533	411.534	411.535
UBP	411.536	411.537	411.538	411.539
ZBP	411.540	411.541	411.542	411.543

Modell 915 V



Schubladen (FH): 4 x 120, 4 x 150, 2 x 180

B / T	2800 / 700			
H	840	890	850	900
S	40		50	
	210		224	
BMP	415.128	415.129	415.130	415.131
KSP	415.132	415.133	415.134	415.135
UBP	415.136	415.137	415.138	415.139
ZBP	415.140	415.141	415.142	415.143

Modell 916 V



Schubladen (FH): 4 x 60, 4 x 90, 2 x 180, 2 x 240

B / T	2800 / 700			
H	840	890	850	900
S	40		50	
	228		242	
BMP	415.144	415.145	415.146	415.147
KSP	415.148	415.149	415.150	415.151
UBP	415.152	415.153	415.154	415.155
ZBP	415.156	415.157	415.158	415.159



Seite 126
Eigenschaften der verschiedenen
ANKE Arbeitsplatten

Seite 11
Farbpalette der Frontfarben.
Bitte bei Bestellung die gewünschte
Farbkombination (RAL) angeben.
Wird kein Farbwunsch angegeben,
liefern wir im Farbton RAL 7035/5010
wie abgebildet.

ab Seite 220
Passendes Schubladen-
einteilungsmaterial

ab Seite 225
Zubehör für ANKE Werkbenke

Serienausstattung:

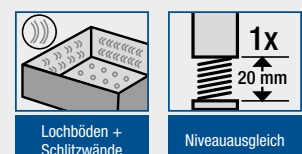
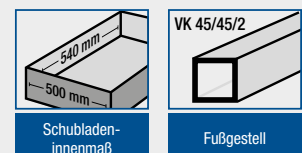
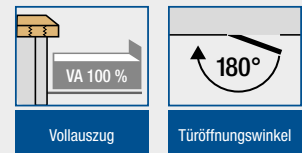
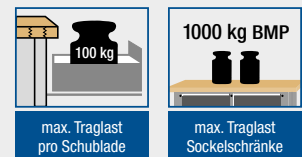



B / T = Breite / Tiefe (mm) | H = Höhe bis Oberkante Platte (mm)
S = Stärke Arbeitsplatte (mm) | 📦 = ca. Gewicht (kg)
FH = Fronthöhe Schublade / Türe (mm)

BMP = Buche-Massiv-Platte | KSP = Kunststoffschiebplatte
UBP = Universalplatte | ZBP = verzinkte Stahlblechplatte

Modell 541V



Schubladen (FH): 3 x 90, 3 x 180

B / T	4050 / 700			
H	840	890	850	900
S	40		50	
📦	213		232	
BMP	411.600	411.601	411.602	411.603
KSP	411.604	411.605	411.606	411.607
UBP	411.608	411.609	411.610	411.611
ZBP	411.612	411.613	411.614	411.615

Modell 542V



Schubladen (FH): 3 x 60, 3 x 90, 3 x 120

B / T	4050 / 700			
H	840	890	850	900
S	40		50	
📦	228		248	
BMP	411.616	411.617	411.618	411.619
KSP	411.620	411.621	411.622	411.623
UBP	411.624	411.625	411.626	411.627
ZBP	411.628	411.629	411.630	411.631



Kombi- werkbenke

Schubladen 500 x 540 mm (BxT)

Serie V 4050 mm

mit Hängeunterbauschränken

Modell 643 V



Schubladen (FH): 6 x 90, 3 x 180

B / T	4050 / 700			
H	840	890	850	900
S	40		50	
	243		263	
BMP	411.632	411.633	411.634	411.635
KSP	411.636	411.637	411.638	411.639
UBP	411.640	411.641	411.642	411.643
ZBP	411.644	411.645	411.646	411.647

Modell 741 V



Schubladen (FH): 3 x 180, 3 x 360

B / T	4050 / 700			
H	840	890	850	900
S	40		50	
	240		260	
BMP	411.648	411.649	411.650	411.651
KSP	411.652	411.653	411.654	411.655
UBP	411.656	411.657	411.658	411.659
ZBP	411.660	411.661	411.662	411.663

Modell 742 V



Schubladen (FH): 6 x 90, 3 x 360

B / T	4050 / 700			
H	840	890	850	900
S	40		50	
	258		277	
BMP	411.664	411.665	411.666	411.667
KSP	411.668	411.669	411.670	411.671
UBP	411.672	411.673	411.674	411.675
ZBP	411.676	411.677	411.678	411.679



Seite 126
Eigenschaften der verschiedenen ANKE Arbeitsplatten

Seite 11
Farbpalette der Frontfarben.
Bitte bei Bestellung die gewünschte Farbkombination (RAL) angeben.
Wird kein Farbwunsch angegeben, liefern wir im Farbton RAL 7035/5010 wie abgebildet.

ab Seite 220
Passendes Schubladeneinteilungsmaterial

ab Seite 225
Zubehör für ANKE Werkbänke

Seite 231
Passende Ablageböden

Serienausstattung:

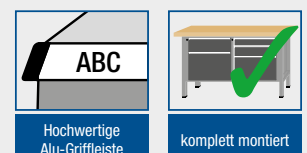
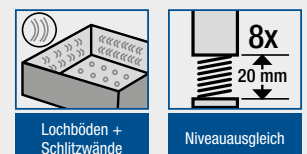
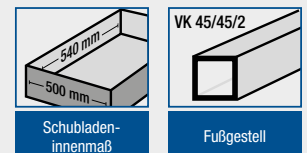
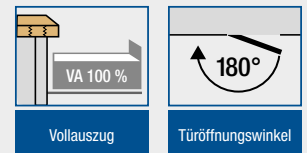
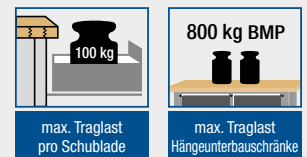



Anwendungsbeispiel:

Rücken an Rücken-Montage
Kombiwerkbänke mit
ANKE CONNECT® Systemaufbau



Kombi- werkbank

Serie V mit Systemaufbau



Vorteile:

- Arbeitsplatten in Buche Massiv 4050 x 700 mm (BxT) an einem Stück.
- Mit 4 Aufbaustützen können 6 Arbeitsplätze (2 x 3; Rücken an Rücken) bedient werden.
- Durch mittige Montage der Aufbaustützen, verdeckt geschraubt, bietet sich ein Maximum an nutzbarer Arbeitsplatten-Tiefe.

Weitere Infos zum Systemaufbau ANKE CONNECT® ab Seite 204.





B / T = Breite / Tiefe (mm) | H = Höhe bis Oberkante Platte (mm)
S = Stärke Arbeitsplatte (mm) | 📦 = ca. Gewicht (kg)
FH = Fronthöhe Schublade / Türe (mm)

BMP = Buche-Massiv-Platte | KSP = Kunststoffschnittplatte
UBP = Universalplatte | ZBP = verzinkte Stahlblechplatte

Modell 926 V



Schubladen (FH): 3 x 60, 6 x 150, 3 x 360

B / T	4050 / 700			
H	840	890	850	900
S	40		50	
📦	285		305	
BMP	411.800	411.801	411.802	411.803
KSP	411.804	411.805	411.806	411.807
UBP	411.808	411.809	411.810	411.811
ZBP	411.812	411.813	411.814	411.815

Modell 927 V



Schubladen (FH): 6 x 90, 3 x 180, 3 x 360

B / T	4050 / 700			
H	840	890	850	900
S	40		50	
📦	292		312	
BMP	411.816	411.817	411.818	411.819
KSP	411.820	411.821	411.822	411.823
UBP	411.824	411.825	411.826	411.827
ZBP	411.828	411.829	411.830	411.831



Kombi- werkbenke

Schubladen 500 x 540 mm (BxT)

Serie V 4050 mm mit Sockelschränken

Modell 928 V



Schubladen (FH): 12 x 180

B / T	4050 / 700			
H	840	890	850	900
S	40		50	
	304		323	
BMP	411.832	411.833	411.834	411.835
KSP	411.836	411.837	411.838	411.839
UBP	411.840	411.841	411.842	411.843
ZBP	411.844	411.845	411.846	411.847

Modell 931 V



Schubladen (FH): 6 x 60, 12 x 150

B / T	4050 / 700			
H	840	890	850	900
S	40		50	
	323		343	
BMP	411.864	411.865	411.866	411.867
KSP	411.868	411.869	411.870	411.871
UBP	411.872	411.873	411.874	411.875
ZBP	411.876	411.877	411.878	411.879

Modell 932 V



Schubladen (FH): 6 x 60, 3 x 120, 6 x 150, 3 x 180

B / T	4050 / 700			
H	840	890	850	900
S	40		50	
	329		349	
BMP	411.880	411.881	411.882	411.883
KSP	411.884	411.885	411.886	411.887
UBP	411.888	411.889	411.890	411.891
ZBP	411.892	411.893	411.894	411.895



Seite 126

Eigenschaften der verschiedenen ANKE Arbeitsplatten

Seite 11

Farbpalette der Frontfarben.

Bitte bei Bestellung die gewünschte Farbkombination (RAL) angeben.

Wird kein Farbwunsch angegeben, liefern wir im Farbton RAL 7035/5010 wie abgebildet.

ab Seite 220

Passendes Schubladeneinteilungsmaterial

ab Seite 225

Zubehör für ANKE Werkbänke

Serienausstattung:

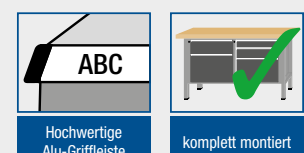
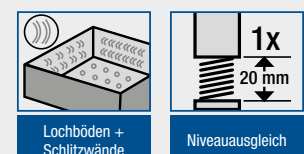
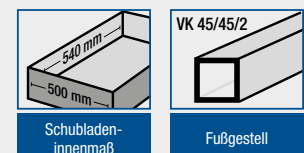
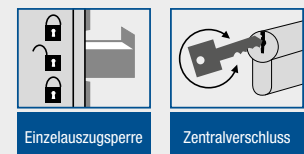
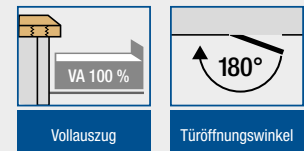

Überzeugende Qualität für ein langes Arbeitsleben!



- **Einzigartig durch die Original ANKE Buche-Massiv-Platte (BMP) in 40/50 mm Stärke: längsseits riegelartig zahnverleimt; Oberfläche geölt**
- **Traglast Kombiwerkbank**
bei gleichmäßig flächenverteilter Last:
mit Hängeunterbauschrank: 800 kg
mit Sockelschrank: 1000 kg
- **4 Arbeitsplatten:**
Original ANKE Buche-Massiv-Platte (BMP), Kunststoffschichtplatte (KSP), Universalplatte (UBP), Platte mit verzinktem Blechbelag (ZBP).
Weitere Arbeitsplatten (z. B. mit elektrisch leitfähigem Belag oder Plattenkantenschutz) siehe Seite 233
- **lieferbar in 3 Längen:**
1500, 2000 und 2800 mm
- **2 Arbeitshöhen:**
840 und 850 mm
- **3 Schubladenfronnhöhen (FH):**
85, 170 und 255 mm
- **Schubladenwannenhöhe (WH)**
bei FH 85 mm - WH 60 mm
FH 170/255 mm - WH 150 mm
- **Teilauszug ca. 90 %**
- **70 kg** Traglast pro Schublade
- Zentralverschluss mit 2 Schlüsseln
- Schubladen mit Schlitzwänden und -böden zur individuellen Unterteilung
- Schubladeninnenmaß 500 x 540 mm; BxT (0,27 m² Fläche)
- Türen mit Versteifungsprofilen; Fronthöhe 340 oder 510 mm
- stabile Scharniere mit Zuhaltung; **Türöffnungsweite 180°**
- Füße aus **Vierkantstahlrohr 45/45/2 mm**
- komplett montiert



- **Unique due to the original ANKE solid beech top (BMP) in 40/50 mm thickness: lengthways interlocked bonded strips; oiled surface**
- **max. load of 1000 kg**
with even surface distributed load
with hanging cabinet: 800 kg
with base cabinet: 1000 kg
- **4 worktops:**
original ANKE solid beech top (BMP), plastic layer top (KSP), universal top (UBP), top with galvanized sheet coat (ZBP).
Other worktops on request.
- available in **3 lengths:**
1500, 2000 and 2800 mm
- **2 worktop heights:**
840 and 850 mm
- 3 drawer front heights (FH) 85, 170 and 255 mm
- **Drawer tray height (TH)**
at FH 85 mm - TH 60 mm
FH 170/255 mm - TH 150 mm
- **standard pull-out approx. 90 %**
- **70 kg** load per drawer
- central lock with 2 keys
- drawers with slotted sides and base for individual compartments
- inner drawer size 500 x 540 mm; WxD (0.27 m² area)
- doors with reinforcement profiles; front height 340 or 510 mm
- sturdy hinges with catch; **door opening width 180°**
- feet made of **square-section tubular steel 45/45/2 mm**
- fully assembled





Kombi- werkbenke



- **Unique avec son plateau en hêtre massif (BMP) ANKE original, d'une épaisseur de 40/50 mm: collé en adent dans la longueur; surface huilée**
- **charge max. 1000 kg**
en cas de charge régulièrement répartie à la surface
avec armoire suspendue: 800 kg
avec armoire bas: 1000 kg
- **4 plans de travail:**
plateau en hêtre massif (BMP) ANKE original, revêtement matière plastique (KSP), plateau universel (UBP), plateau avec garniture de tôle galvanisée (ZBP). Autres plans de travail sur demande.
- **disponible en 3 longueurs:**
1500, 2000 et 2800 mm
- **2 hauteurs de travail:**
840 et 850 mm
- **3 hauteurs avant de tiroir (HT):**
85, 170 et 255 mm
- **La hauteur de bac de tiroir (HB)**
à HT 85 mm - HB 60 mm
HT 170/255 mm - HB 150 mm
- **coulisses simple extension 90%**
- **70 kg** de charge par tiroir
- **fermeture centralisée avec 2 clés**
- **tiroirs avec fonds et parois rainurées pour subdivision individuelle**
- **dimensions intérieures du tiroir 500 x 540 mm;**
LxP (surface 0,27 m²)
- **portes avec profilés de renforcement, hauteur face avant 340 ou 510 mm**
- **charnières à ressort à fermeture automatique; angle d'ouverture de porte 180°**
- **pieds en tubes d'acier carrés 45/45/2 mm**
- **entièrement monté**



Serie E

Hängeunterbauschränke Sockelschränke

1500 bis 2800 mm

Serienausstattung:

<p>800 kg BMP</p> <p>max. Traglast Hängeunterbauschränke</p>	<p>1000 kg BMP</p> <p>max. Traglast Sockelschränke</p>
<p>70 kg</p> <p>max. Traglast pro Schublade</p>	<p>TA 90 %</p> <p>Teilauszug</p>
<p>180°</p> <p>Türöffnungswinkel</p>	<p>Zentralverschluss</p>
<p>540 mm 500 mm</p> <p>Schubladen- innenmaß</p>	<p>VK 45/45/2</p> <p>Fußgestell</p>
<p>Lochböden + Schlitzwände</p>	<p>komplett montiert</p>



B / T = Breite / Tiefe (mm) | H = Höhe bis Oberkante Platte (mm)
S = Stärke Arbeitsplatte (mm) | 🏋️ = ca. Gewicht (kg)
FH = Fronthöhe Schublade / Türe (mm)

BMP = Buche-Massiv-Platte | KSP = Kunststoffschiebplatte
UBP = Universalplatte | ZBP = verzinkte Stahlblechplatte

mit Hängeunterbauschränken

Modell 701 E



Schublade (FH): 1 x 170
 Türe (FH): 1 x 340

Modell 702 E

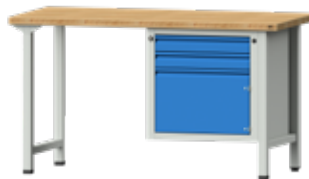

Schubladen (FH): 2 x 85
 Türe (FH): 1 x 340

Modell 706 E

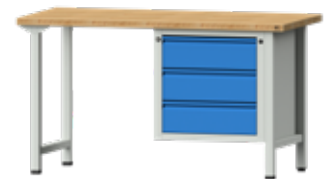

Schubladen (FH): 3 x 170

B / T	1500 / 700	
H	840	850
S	40	50
🏋️	72	79
BMP	510.500	510.501
KSP	510.502	510.503
UBP	510.504	510.505
ZBP	510.506	510.507

B / T	1500 / 700	
H	840	850
S	40	50
🏋️	76	83
BMP	510.508	510.509
KSP	510.510	510.511
UBP	510.512	510.513
ZBP	510.514	510.515

B / T	1500 / 700	
H	840	850
S	40	50
🏋️	85	92
BMP	510.516	510.517
KSP	510.518	510.519
UBP	510.520	510.521
ZBP	510.522	510.523

Modell 707 E



Schubladen (FH): 2 x 85, 2 x 170

Modell 710 E



Schubladen (FH): 1 x 85, 1 x 170, 1 x 255

Modell 711 E



Schubladen (FH): 2 x 255

B / T	1500 / 700	
H	840	850
S	40	50
🏋️	89	96
BMP	510.532	510.533
KSP	510.534	510.535
UBP	510.536	510.537
ZBP	510.538	510.539

B / T	1500 / 700	
H	840	850
S	40	50
🏋️	83	91
BMP	510.524	510.525
KSP	510.526	510.527
UBP	510.528	510.529
ZBP	510.530	510.531

B / T	1500 / 700	
H	840	850
S	40	50
🏋️	78	85
BMP	510.540	510.541
KSP	510.542	510.543
UBP	510.544	510.545
ZBP	510.546	510.547



Kombi- werkbenke

Schubladen 500 x 540 mm (BxT)

Serie E 1500 mm

mit Hängeunterbauschränken
mit Sockelschränken

mit Sockelschränken

Modell 801 E



Schublade (FH): 1 x 170
Türe (FH): 1 x 510

Modell 803 E



Schubladen (FH): 2 x 170
Türe (FH): 1 x 340

B / T	1500 / 700	
H	840	850
S	40	50
	70	78
BMP	510.600	510.601
KSP	510.602	510.603
UBP	510.604	510.605
ZBP	510.606	510.607

B / T	1500 / 700	
H	840	850
S	40	50
	77	84
BMP	510.616	510.617
KSP	510.618	510.619
UBP	510.620	510.621
ZBP	510.622	510.623

Modell 805 E



Schubladen (FH): 4 x 170

Modell 806 E



Schubladen (FH): 2 x 85, 3 x 170

B / T	1500 / 700	
H	840	850
S	40	50
	90	98
BMP	510.632	510.633
KSP	510.634	510.635
UBP	510.636	510.637
ZBP	510.638	510.639

B / T	1500 / 700	
H	840	850
S	40	50
	94	102
BMP	510.640	510.641
KSP	510.642	510.643
UBP	510.644	510.645
ZBP	510.646	510.647

Modell 807 E



Schubladen (FH): 1 x 85, 2 x 170, 1 x 255

Modell 808 E



Schubladen (FH): 3 x 85, 1 x 170, 1 x 255

B / T	1500 / 700	
H	840	850
S	40	50
	89	96
BMP	510.648	510.649
KSP	510.650	510.651
UBP	510.652	510.653
ZBP	510.654	510.655

B / T	1500 / 700	
H	840	850
S	40	50
	93	101
BMP	510.656	510.657
KSP	510.658	510.659
UBP	510.660	510.661
ZBP	510.662	510.663



Seite 126

Eigenschaften der verschiedenen ANKE Arbeitsplatten

Seite 11

Farbpalette der Frontfarben.

Bitte bei Bestellung die gewünschte Farbkombination (RAL) angeben.

Wird kein Farbwunsch angegeben, liefern wir im Farbton RAL 7035/5012 wie abgebildet.

ab Seite 220

Passendes Schubladeneinteilungsmaterial

ab Seite 225

Zubehör für ANKE Werkbänke

Serienausstattung:

<p>800 kg BMP</p> <p>max. Traglast Hängeunterbauschränke</p>	<p>1000 kg BMP</p> <p>max. Traglast Sockelschränke</p>
<p>70 kg</p> <p>max. Traglast pro Schublade</p>	<p>TA 90 %</p> <p>Teillauszug</p>
<p>180°</p> <p>Türöffnungswinkel</p>	<p>Zentralverschluss</p>
<p>540 mm 500 mm</p> <p>Schubladen- innenmaß</p>	<p>VK 45/45/2</p> <p>Fußgestell</p>
<p>Lochböden + Schlitzwände</p>	<p>komplett montiert</p>



B / T = Breite / Tiefe (mm) | **H** = Höhe bis Oberkante Platte (mm)
S = Stärke Arbeitsplatte (mm) | **♁** = ca. Gewicht (kg)
FH = Fronthöhe Schublade / Türe (mm)

BMP = Buche-Massiv-Platte | **KSP** = Kunststoffschichtplatte
UBP = Universalplatte | **ZBP** = verzinkte Stahlblechplatte

mit Hängeunterbauschränken

Modell 727 E



Schubladen (FH): 2 x 85, 2 x 170

Modell 730 E

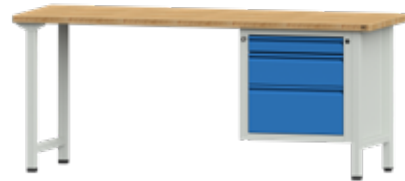

Schubladen (FH): 1 x 85, 1 x 170, 1 x 255

B / T	2000 / 700	
H	840	850
S	40	50
♁	99	109
BMP	510.816	510.817
KSP	510.818	510.819
UBP	510.820	510.821
ZBP	510.822	510.823

B / T	2000 / 700	
H	840	850
S	40	50
♁	93	103
BMP	510.808	510.809
KSP	510.810	510.811
UBP	510.812	510.813
ZBP	510.814	510.815

mit Sockelschränken

Modell 821 E



Schublade (FH): 1 x 170
Türe (FH): 1 x 510

Modell 824 E



Schubladen (FH): 2 x 85, 1 x 170
Türe (FH): 1 x 340

B / T	2000 / 700	
H	840	850
S	40	50
♁	80	90
BMP	510.900	510.901
KSP	510.902	510.903
UBP	510.904	510.905
ZBP	510.906	510.907

B / T	2000 / 700	
H	840	850
S	40	50
♁	91	101
BMP	510.924	510.925
KSP	510.926	510.927
UBP	510.928	510.929
ZBP	510.930	510.931



Kombi- werkbenke

Schubladen 500 x 540 mm (BxT)

Serie E 2000 mm

mit Hängeunterbauschränken
mit Sockelschränken

mit Sockelschränken

Modell 825 E

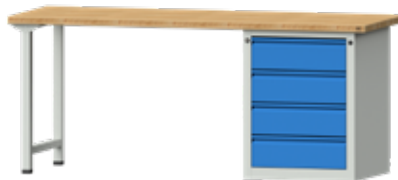

Schubladen (FH): 4 x 170

B / T	2000 / 700	
H	840	850
S	40	50
	100	110
BMP	510.932	510.933
KSP	510.934	510.935
UBP	510.936	510.937
ZBP	510.938	510.939

Modell 826 E

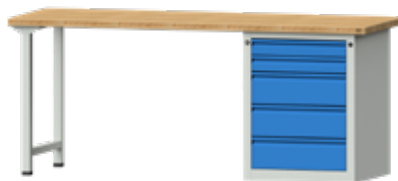

Schubladen (FH): 2 x 85, 3 x 170

B / T	2000 / 700	
H	840	850
S	40	50
	104	114
BMP	510.940	510.941
KSP	510.942	510.943
UBP	510.944	510.945
ZBP	510.946	510.947

Modell 827 E



Schubladen (FH): 1 x 85, 2 x 170, 1 x 255

B / T	2000 / 700	
H	840	850
S	40	50
	99	109
BMP	510.948	510.949
KSP	510.950	510.951
UBP	510.952	510.953
ZBP	510.954	510.955



Seite 126

Eigenschaften der verschiedenen ANKE Arbeitsplatten

Seite 11

Farbpalette der Frontfarben.

Bitte bei Bestellung die gewünschte Farbkombination (RAL) angeben.

Wird kein Farbwunsch angegeben, liefern wir im Farbton RAL 7035/5012 wie abgebildet.

ab Seite 220

Passendes Schubladeneinteilungsmaterial

ab Seite 225

Zubehör für ANKE Werkbänke

Serienausstattung:

 800 kg BMP max. Traglast Hängeunterbauschränke	 1000 kg BMP max. Traglast Sockelschränke
 70 kg max. Traglast pro Schublade	 TA 90 % Teilauszug
 180° Türöffnungswinkel	 Zentralverschluss
 540 mm 500 mm Schubladen- innenmaß	 VK 45/45/2 Fußgestell
 Lochböden + Schlitzwände 	 komplett montiert



B / T = Breite / Tiefe (mm) | **H** = Höhe bis Oberkante Platte (mm)
S = Stärke Arbeitsplatte (mm) | **⚖** = ca. Gewicht (kg)
FH = Fronthöhe Schublade / Türe (mm)

BMP = Buche-Massiv-Platte | **KSP** = Kunststoffschichtplatte
UBP = Universalplatte | **ZBP** = verzinkte Stahlblechplatte

mit Hängeunterbauschränken

Modell 732 E



Schubladen (FH): 4 x 85
Türen (FH): 2 x 340

Modell 736 E



Schubladen (FH): 6 x 170

B / T	2800 / 700		2800 / 700	
H	840	850	840	850
S	40	50	40	0
⚖	146	160	164	178
BMP	511.000	511.001	511.008	511.009
KSP	511.002	511.003	511.010	511.011
UBP	511.004	511.005	511.012	511.013
ZBP	511.006	511.007	511.014	511.015

mit Sockelschränken

Modell 901 E



Schubladen (FH): 2 x 170
Türen (FH): 2 x 510

Modell 903 E



Schubladen (FH): 4 x 170
Türen (FH): 2 x 340

B / T	2800 / 700		2800 / 700	
H	840	850	840	850
S	40	50	40	50
⚖	130	144	144	157
BMP	511.100	511.101	511.116	511.117
KSP	511.102	511.103	511.118	511.119
UBP	511.104	511.105	511.120	511.121
ZBP	511.106	511.107	511.122	511.123



Kombi- werkbenke

Schubladen 500 x 540 mm (BxT)

Serie E 2800 mm

mit Hängeunterbauschränken
mit Sockelschränken

mit Sockelschränken

Modell 904 E



Schubladen (FH): 4 x 85, 2 x 170
Türen (FH): 2 x 170

B / T	2800 / 700	
H	840	850
S	40	50
	152	166
BMP	511.124	511.125
KSP	511.126	511.127
UBP	511.128	511.129
ZBP	511.130	511.131

Modell 907 E



Schubladen (FH): 2 x 85, 4 x 170, 2 x 255

B / T	2800 / 700	
H	840	850
S	40	50
	167	181
BMP	511.148	511.149
KSP	511.150	511.151
UBP	511.152	511.153
ZBP	511.154	511.155

Modell 910 E



Schubladen (FH): 2 x 85, 2 x 255
Türen (FH): 2 x 340

B / T	2800 / 700	
H	840	850
S	40	50
	141	155
BMP	511.164	511.165
KSP	511.166	511.167
UBP	511.168	511.169
ZBP	511.170	511.171



Seite 126

Eigenschaften der verschiedenen ANKE Arbeitsplatten

Seite 11

Farbpalette der Frontfarben.

Bitte bei Bestellung die gewünschte Farbkombination (RAL) angeben.

Wird kein Farbwunsch angegeben, liefern wir im Farbton RAL 7035/5012 wie abgebildet.

ab Seite 220

Passendes Schubladeneinteilungsmaterial

ab Seite 225

Zubehör für ANKE Werkbänke

Serienausstattung:

 800 kg BMP max. Traglast Hängeunterbauschränke	 1000 kg BMP max. Traglast Sockelschränke
 70 kg max. Traglast pro Schublade	 TA 90 % Teilauszug
 180° Türöffnungswinkel	 Zentralverschluss
 540 mm 500 mm Schubladen- innenmaß	 VK 45/45/2 Fußgestell
 Lochböden + Schlitzwände 	 komplett montiert

Überzeugende Qualität für ein langes Arbeitsleben!



- **Einzigartig durch die Original ANKE Buche-Massiv-Platte (BMP) in 40/50 mm Stärke: längsseits riegelartig zahnverleimt; Oberfläche gewachst**
- **Traglast Werkbank mit bodenstehendem Sockelschrank max. 1000 kg** bei gleichmäßig flächenverteilter Last
- **lieferbar in 2 Längen:** 1500 und 2000 mm
Weitere Längen auf Anfrage
- **4 Arbeitshöhen:** 840, 850, 890 und 900 mm
- **11 Schubladenfronthöhen (FH)** im 30 mm Raster von FH 60 - 360 mm
- **Schubladenwannenhöhe (WH)** bei FH 60 mm - WH 40 mm
FH 90-150 mm - WH 60 mm
FH 180-360 mm - WH 150 mm
- **Vollauszug 100 %**
- **100 kg** Traglast pro Schublade
- **Zentralverschluss** mit 2 Schlüsseln
- **Einzelauszugssperre**
- **Schubladen- und Türfronten aus Buche natur gewachst.** Türen Fronthöhe 540 mm mit **Versteifungsprofilen**
- hochwertige Edelstahlbügelgriffe
- Schubladen mit Lochböden und Schlitzwänden zur individuellen Unterteilung
- Schubladeninnenmaß 500 x 540 mm; BxT (0,27 m² Fläche)
- stabile Scharniere mit Zuhaltung; **Türöffnungsweite 180°**
- Füße aus **Vierkantstahlrohr 45/45/2 mm**
- ANKE Spezialfußstopfen abriebfest
- 1 x **Niveaueausgleich**
- **komplett montiert**
- **Optional: - elektronische Zentralschließung**



- **Unique due to the original ANKE solid beech top (BMP) in 40/50 mm thickness: lengthways interlocked bonded strips; waxed surface**
- **max. load of workbench with floor cabinet max. 1000 kg** with even surface distributed load
- **available in 2 lengths:** 1500 and 2000 mm
Further lengths on request
- **4 worktop heights:** 840, 850, 890 and 900 mm
- **11 drawer front heights (FH)** in 30 mm grids of FH 60 - 360 mm
- **Drawer tray height (TH)** at FH 60 mm - TH 40 mm
FH 90-150 mm - TH 60 mm
FH 180-360 mm - TH 150 mm
- **full pull-out 100 %**
- **100 kg** load per drawer
- **central lock with 2 keys**
- **standard pull-out block**
- **drawers and door fronts made of natural waxed beech.** Doors with **reinforcement** profiles; front height 540 mm
- high quality stainless steel handles
- drawers with perforated base and slotted sides for individual compartments
- inner drawer size 500 x 540 mm; WxD (0.27 m² area)
- sturdy hinges with catch; **door opening width 180°**
- feet made of **square-section tubular steel 45/45/2 mm**
- ANKE special wear-resistant foot stoppers
- **height adjuster**
- fully assembled
- **Optional: - electronic central locking**





Kombi- werkbenke



- **Unique avec son plateau en hêtre massif (BMP) ANKE original, d'une épaisseur de 40/50 mm: collé en adent dans la longueur; surface cirée**
- **charge établie avec armoire sur socle placée au sol max. 1000 kg** en cas de charge régulièrement répartie à la surface
- disponible en **2 longueurs:** 1500 et 2000 mm
Autres longueurs sur demande
- **4 hauteurs de travail:** 840, 850, 890 et 900 mm
- **11 hauteurs avant de tiroir (HT)** avec écartement 30 mm, de HT 60 - 360 mm
- **La hauteur de bac de tiroir (HB)** à HT 60 mm - HB 40 mm
HT 90-150 mm - HB 60 mm
HT 180-360 mm - HB 150 mm
- **coulisses double extension 100 %, différentielles**
- **100 kg** de charge par tiroir
- fermeture centralisée avec 2 clés
- **blocage d'ouverture d'un seul tiroir à la fois**
- **partie face avant des tiroirs et de la porte en hêtre, ciré nature;** hauteur avant des portes 540 mm avec **profils de renforcement**
- poignées en arceau d'acier inox de haute qualité
- tiroirs avec fonds perforés et parois rainurées pour subdivision individuelle
- dimensions intérieures du tiroir 500 x 540 mm; LxP (surface 0,27 m²)
- charnières à ressort à fermeture automatique; **angle d'ouverture de porte 180°**
- pieds en **tubes d'acier carrés 45/45/2 mm**
- bouchons de pied spéciaux ANKE résistant à l'usure
- **compensation de niveau**
- entièrement monté
- **Options:**
- fermeture centrale électronique

Serie VH
1500 mm
2000 mm





B / T = Breite / Tiefe (mm) | H = Höhe bis Oberkante Platte (mm)
S = Stärke Arbeitsplatte (mm) | 🏋️ = ca. Gewicht (kg)
FH = Fronthöhe Schublade / Türe (mm) | BMP = Buche-Massiv-Platte

Modell 801 VH



Schublade (FH): 1 x 180
Türe (FH): 1 x 540

Modell 802 VH



Schubladen (FH): 2 x 90
Türe (FH): 1 x 540

Modell 806 VH



Schubladen (FH): 1 x 60, 2 x 150, 1 x 360

B / T	1500 / 700			
H	840	890	850	900
S	40		50	
🏋️	80	82	87	90
BMP	420.000	420.001	420.002	420.003

B / T	1500 / 700			
H	840	890	850	900
S	40		50	
🏋️	85	88	93	95
BMP	420.004	420.005	420.006	420.007

B / T	1500 / 700			
H	840	890	850	900
S	40		50	
🏋️	103	105	110	112
BMP	420.020	420.021	420.022	420.023

Modell 821 VH

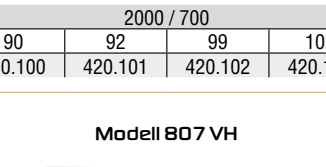

Schublade (FH): 1 x 180
Türe (FH): 1 x 540

Modell 822 VH

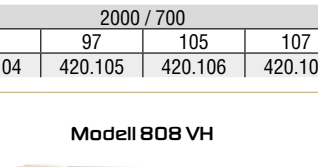

Schubladen (FH): 2 x 90
Türe (FH): 1 x 540

Modell 826 VH

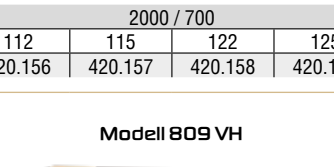

Schubladen (FH): 1 x 60, 2 x 150, 1 x 360

B / T	2000 / 700			
H	90	92	99	102
S				
🏋️	90	92	99	102
BMP	420.100	420.101	420.102	420.103

B / T	2000 / 700			
H	95	97	105	107
S				
🏋️	95	97	105	107
BMP	420.104	420.105	420.106	420.107

B / T	2000 / 700			
H	112	115	122	125
S				
🏋️	112	115	122	125
BMP	420.156	420.157	420.158	420.159

Modell 807 VH



Schubladen (FH): 2 x 90, 1 x 180, 1 x 360

Modell 808 VH



Schubladen (FH): 4 x 180

Modell 809 VH



Schubladen (FH): 1 x 60, 1 x 120, 1 x 150, 1 x 180, 1 x 210

B / T	1500 / 700			
H	840	890	850	900
S	40		50	
🏋️	106	108	113	115
BMP	420.024	420.025	420.026	420.027

B / T	1500 / 700			
H	840	890	850	900
S	40		50	
🏋️	110	113	117	120
BMP	420.028	420.029	420.030	420.031

B / T	1500 / 700			
H	840	890	850	900
S	40		50	
🏋️	112	115	120	122
BMP	420.032	420.033	420.034	420.035

Modell 827 VH

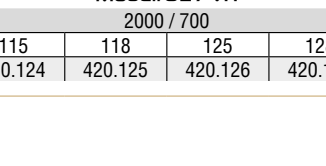

Schublade (FH): 1 x 180
Türe (FH): 1 x 540

Modell 828 VH

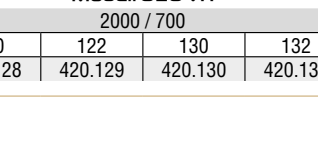

Schubladen (FH): 2 x 90
Türe (FH): 1 x 540

Modell 829 VH

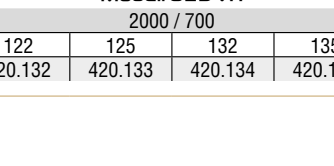

Schubladen (FH): 1 x 60, 2 x 150, 1 x 360

B / T	2000 / 700			
H	115	118	125	128
S				
🏋️	115	118	125	128
BMP	420.124	420.125	420.126	420.127

B / T	2000 / 700			
H	120	122	130	132
S				
🏋️	120	122	130	132
BMP	420.128	420.129	420.130	420.131

B / T	2000 / 700			
H	122	125	132	135
S				
🏋️	122	125	132	135
BMP	420.132	420.133	420.134	420.135



Kombi- werkbenke

Schubladen 500 x 540 mm (BxT)

Serie VH 1500 mm 2000 mm



ab Seite 220
Passendes Schubladen-
einteilungsmaterial

ab Seite 225
Zubehör für ANKE Werkbänke.

Gehäuse in RAL 7016
Front Buche natur gewachst

Edle Optik - zeitloses Design.

Serienausstattung:

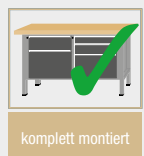
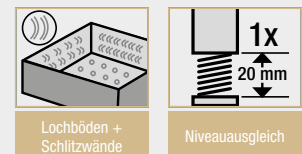
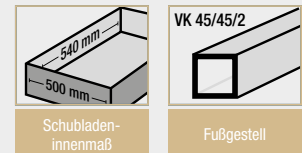
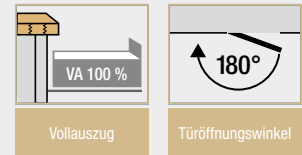
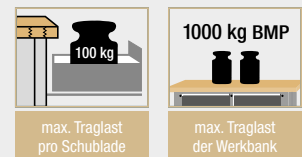

Modell 810 VH



Schubladen (FH): 2 x 90, 3 x 180

B / T	1500 / 700			
H	840	890	850	900
S	40		50	
	115	118	123	125
BMP	420.036	420.037	420.038	420.039

Modell 812 VH



Schubladen (FH): 2 x 60, 1 x 120, 2 x 150, 1 x 180

B / T	1500 / 700			
H	840	890	850	900
S	40		50	
	117	120	125	127
BMP	420.044	420.045	420.046	420.047

Modell 830 VH

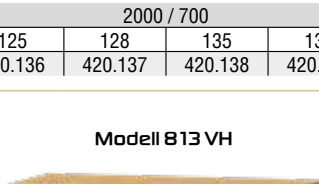

Schubladen (FH): 6 x 120

B / T	2000 / 700			
	125	128	135	138
BMP	420.136	420.137	420.138	420.139

Modell 832 VH

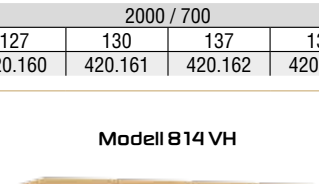

Schubladen (FH): 2 x 60, 2 x 90, 2 x 210

B / T	2000 / 700			
	127	130	137	139
BMP	420.160	420.161	420.162	420.163

Modell 813 VH



B / T	1500 / 700			
H	840	890	850	900
S	40		50	
	116	118	123	126
BMP	420.048	420.049	420.050	420.051

Modell 814 VH



B / T	1500 / 700			
H	840	890	850	900
S	40		50	
	120	122	127	130
BMP	420.052	420.053	420.054	420.055

Modell 833 VH

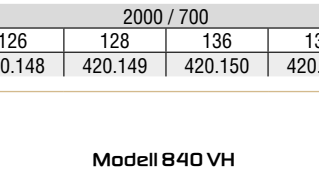

B / T	2000 / 700			
	126	128	136	138
BMP	420.148	420.149	420.150	420.151

Modell 834 VH

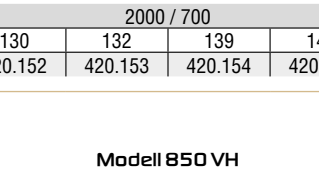

B / T	2000 / 700			
	130	132	139	142
BMP	420.152	420.153	420.154	420.155

Modell 840 VH



Schubladen (FH): 4 x 150, 4 x 210

B / T	2000 / 700			
H	840	890	850	900
S	40		50	
	176	180	186	190
BMP	420.180	420.181	420.182	420.183

Modell 850 VH



Schubladen (FH): 4 x 90, 6 x 180

B / T	2000 / 700			
H	840	890	850	900
S	40		50	
	196	201	206	210
BMP	420.184	420.185	420.186	420.187

Überzeugende Qualität für ein langes Arbeitsleben!



- **Lieferbar in 2 Breiten**
(570, 660 mm) als
Hängeunterbauschrank
in Höhe 330, 420, 600 mm /
Nutzhöhe 270, 360, 540 mm
Sockelschrank (bodenstehend)
Höhe 800 mm /
Nutzhöhe 720 mm
- **11 Schubladenfronhöhen**
(FH) im 30 mm Raster von
60 - 360 mm. Die Summe
der Schubladenfronhöhen
entspricht der Nutzhöhe des
jeweiligen Schrankgehäuses
- **Schubladenwannenhöhe (WH)**
bei FH 60 mm - WH 40 mm
FH 90-150 mm - WH 60 mm
FH 180-360 mm - WH 150 mm
- **Vollauszug 100 %**
- **100 kg** Traglast pro Schublade
- **Traglast Gehäuse**
jeweils bei gleichmäßig
verteilter Last Unterbauschrank
(hängend) max. 400 kg
Sockelschrank max. 1000 kg
- **Zentralverschluss**
mit 2 Schlüsseln
- **Einzelauszugssperre**
- **Alu-Griffprofile**
mit Beschriftungsmöglichkeit
- Schubladen mit Lochböden und
Schlitzwänden zur individuellen
Unterteilung
- **Schubladeninnenmaß**
bei Gehäusebreite 570 mm:
410 x 540 mm; BxT
(0,22 m² Fläche)
bei Gehäusebreite 660 mm:
500 x 540 mm; BxT
(0,27 m² Fläche)
- **Türen mit Versteifungs-
profilen;** Fronthöhe 540
bzw. 720 mm
- Stabile Scharniere mit Zuhaltung;
Türöffnungsweite 180°
- **komplett montiert**



- Available in **2 widths**
(570, 660 mm) as substructure
cabinet (hanging) at heights
330, 420, 600 mm /
usable height 270, 360, 540 mm
floor cabinet height
800 mm / usable height 720 mm
- **11 drawer front heights**
in 30 mm grids of 60 - 360 mm.
The sum of the drawer front
heights corresponds to the usable
height of the respective cabinet
housing
- **Drawer tray height (TH)**
at FH 60 mm - TH 40 mm
FH 90-150 mm - TH 60 mm
FH 180-360 mm - TH 150 mm
- **full pull-out 100 %**
- **100 kg** load per drawer
- **load capacity housing**
with even surface distributed
load substructure cabinet
(hanging) max. 400 kg
floor cabinet max. 1000 kg
- central lock with 2 keys
- **standard pull-out block**
- **aluminum profiled handle**
with labeling option
- drawers with perforated base
and slotted sides for individual
compartments
- **inner drawer size**
with housing with 570 mm:
410 x 540 mm; BxT
(0,22 m² area)
with housing with 660 mm:
500 x 540 mm; BxT
(0,27 m² area)
- **doors with reinforcement**
profiles; front height 540 mm
or 720 mm
- sturdy hinges with catch;
door opening width 180°
- fully assembled

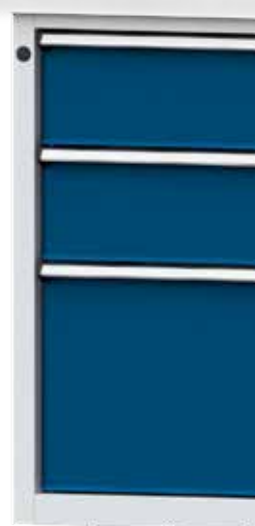

Kombi- programm



- Disponible en **2 largeurs** d'armoire (570, 660 mm) armoire suspendue en hauteur 330, 420, 600 mm / hauteur utile 270, 360, 540 mm armoire sur socle placée au sol en hauteur 800 mm / hauteur utile 720 mm
- **11 hauteurs avant de tiroir** avec écartement 30 mm, de 60 - 360 mm. La somme des hauteurs de tiroir est égale à la hauteur utile du boîtier de l'armoire
- La hauteur de bac de tiroir (HB) à HT 60 mm - HB 40 mm HT 90-150 mm - HB 60 mm HT 180-360 mm - HB 150 mm
- **coulisses double extension 100 %, différentielles**
- **100 kg** de charge par tiroir
- **charge boîtier d'armoire** en cas de charge régulièrement répartie armoire suspendue max. 400 kg; armoire sur socle placée au sol max. 1000 kg
- fermeture centralisée avec 2 clés
- **blocage d'ouverture d'un seul tiroir à la fois**
- **aluminium profils** de poignée avec possibilité d'inscription
- tiroirs avec fonds perforés et parois rainurées pour subdivision individuelle
- **dimensions intérieures du tiroir**
largeurs d'armoire 570 mm: 410 x 540 mm; LxP (surface 0,22 m²)
largeurs d'armoire 660 mm: 500 x 540 mm; LxP (surface 0,27 m²)
- **portes avec profilés de renforcement**, hauteur face avant 540 mm ou 720 mm
- charnières à ressort à fermeture automatique; angle d'ouverture de porte 180°
- entièrement monté

Hänge- unterbau- und Socket- schränke Serie V 570 mm 660 mm

Serienausstattung:





B / T = Breite / Tiefe (mm) | H = Höhe Unterbauschrank (mm) |  = ca. Gewicht (kg)
FH = Fronthöhe Schublade / Türe (mm) | S B/T = Schubladen Breite/Tiefe (mm)

**Nutzhöhe
270 mm**

Modell 902



Schubladen (FH): 1 x 120, 1 x 150

B / T	570 / 615	660 / 615
H	330	
S B/T	410 x 540	500 x 540
	28	31
Art.-Nr.	402.000	402.500

Modell 903



Schubladen (FH): 1 x 90, 1 x 180

B / T	570 / 615	660 / 615
H	330	
S B/T	410 x 540	500 x 540
	30	33
Art.-Nr.	402.006	402.506

Modell 904



Schubladen (FH): 3 x 90

B / T	570 / 615	660 / 615
H	330	
S B/T	410 x 540	500 x 540
	35	39
Art.-Nr.	402.012	402.512

Modell 905



Schubladen (FH): 1 x 60, 1 x 90, 1 x 120

B / T	570 / 615	660 / 615
H	330	
S B/T	410 x 540	500 x 540
	35	38
Art.-Nr.	402.018	402.518

**Nutzhöhe
360 mm**

Modell 1202



Schubladen (FH): 1 x 90, 1 x 270

B / T	570 / 615	660 / 615
H	420	
S B/T	410 x 540	500 x 540
	33	36
Art.-Nr.	402.001	402.501

Modell 1203



Schubladen (FH): 2 x 180

B / T	570 / 615	660 / 615
H	420	
S B/T	410 x 540	500 x 540
	34	37
Art.-Nr.	402.007	402.507

Modell 1204



Schubladen (FH): 1 x 60, 2 x 150

B / T	570 / 615	660 / 615
H	420	
S B/T	410 x 540	500 x 540
	38	41
Art.-Nr.	402.013	402.513

Modell 1205



Schubladen (FH): 2 x 90, 1 x 180

B / T	570 / 615	660 / 615
H	420	
S B/T	410 x 540	500 x 540
	40	43
Art.-Nr.	402.019	402.519

**Nutzhöhe
360 mm**

Modell 1206



Schubladen (FH): 4 x 90

B / T	570 / 615	660 / 615
H	420	
S B/T	410 x 540	500 x 540
	45	49
Art.-Nr.	402.002	402.502

Modell 1208



Schubladen (FH): 1 x 90, 1 x 120,
1 x 150

B / T	570 / 615	660 / 615
H	420	
S B/T	410 x 540	500 x 540
	38	41
Art.-Nr.	402.008	402.508

Modell 1209



Schubladen (FH): 3 x 60, 2 x 90

B / T	570 / 615	660 / 615
H	420	
S B/T	410 x 540	500 x 540
	51	55
Art.-Nr.	402.014	402.514

Modell 1210



Schubladen (FH): 6 x 60

B / T	570 / 615	660 / 615
H	420	
S B/T	410 x 540	500 x 540
	57	62
Art.-Nr.	402.020	402.520



Hängeunterbauschränke

Schubladen 410 x 540 mm (BxT)
Schubladen 500 x 540 mm (BxT)

Serie V

570 mm

660 mm

Nutzhöhe 540 mm

Modell 1801



Türe (FH): 1 x 540

Modell 1802



Schubladen (FH): 1 x 180, 1 x 360

Modell 1803



Schubladen (FH): 2 x 90, 1 x 360

B / T	570 / 615	660 / 615
H	600	
S B / T	410 x 540	500 x 540
	22	24
Art.-Nr.	402.003	402.503

B / T	570 / 615	660 / 615
H	600	
S B / T	410 x 540	500 x 540
	39	43
Art.-Nr.	402.009	402.509

B / T	570 / 615	660 / 615
H	600	
S B / T	410 x 540	500 x 540
	45	48
Art.-Nr.	402.015	402.515

Nutzhöhe 540 mm

Modell 1804



Schubladen (FH): 2 x 120, 2 x 150

Modell 1805



Schubladen (FH): 1 x 60, 2 x 90, 2 x 150

Modell 1806



Schubladen (FH): 3 x 90, 1 x 270

B / T	570 / 615	660 / 615
H	600	
S B / T	410 x 540	500 x 540
	50	54
Art.-Nr.	402.021	402.521

B / T	570 / 615	660 / 615
H	600	
S B / T	410 x 540	500 x 540
	56	61
Art.-Nr.	402.004	402.504

B / T	570 / 615	660 / 615
H	600	
S B / T	410 x 540	500 x 540
	52	56
Art.-Nr.	402.010	402.510

Nutzhöhe 540 mm

Modell 1807



Schubladen (FH): 1 x 60, 4 x 120

Modell 1808



Schubladen (FH): 3 x 120, 1 x 180

Modell 1809



Schubladen (FH): 3 x 180

B / T	570 / 615	660 / 615
H	600	
S B / T	410 x 540	500 x 540
	56	61
Art.-Nr.	402.016	402.516

B / T	570 / 615	660 / 615
H	600	
S B / T	410 x 540	500 x 540
	51	56
Art.-Nr.	402.022	402.522

B / T	570 / 615	660 / 615
H	600	
S B / T	410 x 540	500 x 540
	48	52
Art.-Nr.	402.005	402.505

Nutzhöhe 540 mm

Modell 1810



Schubladen (FH): 4 x 90, 1 x 180

Modell 1811



Schubladen (FH): 6 x 90

Modell 1812



Schubladen (FH): 1 x 120, 1 x 150, 1 x 270

B / T	570 / 615	660 / 615
H	600	
S B / T	410 x 540	500 x 540
	58	64
Art.-Nr.	402.011	402.511

B / T	570 / 615	660 / 615
H	600	
S B / T	410 x 540	500 x 540
	64	69
Art.-Nr.	402.017	402.517

B / T	570 / 615	660 / 615
H	600	
S B / T	410 x 540	500 x 540
	45	48
Art.-Nr.	402.023	402.523



Seite 11

Farbpalette der Frontfarben.
Bitte bei Bestellung die gewünschte Farbkombination (RAL) angeben.
Wird kein Farbwunsch angegeben, liefern wir im Farbton RAL 7035/5010 wie abgebildet.

ab Seite 220

Passendes Schubladeneinteilungsmaterial

Seite 125

Passende Gestelle

Serienausstattung:

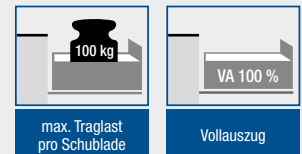

max. Traglast pro Schublade

Vollauszug



Türöffnungswinkel

Einzelauszugsperr

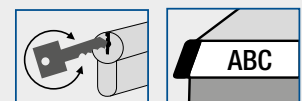

Zentralverschluss

Hochwertige Alu-Griffleiste

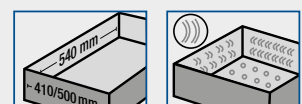

Schubladeninnenmaß

Lochböden + Schlitzwände



komplett montiert



B / T = Breite / Tiefe (mm) | H = Höhe Unterbauschrank (mm) | = ca. Gewicht (kg)
 FH = Fronthöhe Schublade / Türe (mm) | S B/T = Schubladen Breite/Tiefe (mm)

Nutzhöhe
720 mm

Modell 2401



Türe (FH): 1 x 720

B / T	570 / 615	660 / 615
H	800	
S B/T	410 x 540	500 x 540
	28	31
Art.-Nr.	402.024	402.524

Modell 2402



Schublade (FH): 1 x 180
Türe (FH): 1 x 540

B / T	570 / 615	660 / 615
H	800	
S B/T	410 x 540	500 x 540
	37	40
Art.-Nr.	402.029	402.529

Modell 2403



Schubladen (FH): 1 x 60, 1 x 120
Türe (FH): 1 x 540

B / T	570 / 615	660 / 615
H	800	
S B/T	410 x 540	500 x 540
	42	45
Art.-Nr.	402.034	402.534

Modell 2404



Schubladen (FH): 2 x 90
Türe (FH): 1 x 540

B / T	570 / 615	660 / 615
H	800	
S B/T	410 x 540	500 x 540
	42	46
Art.-Nr.	402.039	402.539

Nutzhöhe
720 mm

Modell 2406



Schubladen (FH): 2 x 180, 1 x 360

B / T	570 / 615	660 / 615
H	800	
S B/T	410 x 540	500 x 540
	54	59
Art.-Nr.	402.025	402.525

Modell 2407



Schubladen (FH): 2 x 90,
1 x 180, 1 x 360

B / T	570 / 615	660 / 615
H	800	
S B/T	410 x 540	500 x 540
	59	64
Art.-Nr.	402.030	402.530

Modell 2408



Schubladen (FH): 1 x 60,
2 x 150, 1 x 360

B / T	570 / 615	660 / 615
H	800	
S B/T	410 x 540	500 x 540
	57	62
Art.-Nr.	402.035	402.535

Modell 2409



Schubladen (FH): 4 x 180

B / T	570 / 615	660 / 615
H	800	
S B/T	410 x 540	500 x 540
	63	68
Art.-Nr.	402.040	402.540



Sockel-schränke

Schubladen 410 x 540 mm (BxT)
Schubladen 500 x 540 mm (BxT)

Serie V

570 mm

660 mm

Nutzhöhe 720 mm

Modell 2410



Schubladen (FH): 2 x 90, 3 x 180

B / T	570 / 615	660 / 615
H	800	
S B/T	410 x 540	500 x 540
	68	74
Art.-Nr.	402.026	402.526

Modell 2411



Schubladen (FH): 2 x 60,
1 x 120, 2 x 150, 1 x 180

B / T	570 / 615	660 / 615
H	800	
S B/T	410 x 540	500 x 540
	71	77
Art.-Nr.	402.031	402.531

Modell 2412



Schubladen (FH): 1 x 90,
2 x 120, 1 x 180, 1 x 210

B / T	570 / 615	660 / 615
H	800	
S B/T	410 x 540	500 x 540
	66	72
Art.-Nr.	402.036	402.536

Nutzhöhe 720 mm

Modell 2413



Schubladen (FH): 4 x 120, 1 x 240

B / T	570 / 615	660 / 615
H	800	
S B/T	410 x 540	500 x 540
	64	70
Art.-Nr.	402.041	402.541

Modell 2414



Schubladen (FH): 1 x 120,
2 x 180, 1 x 240

B / T	570 / 615	660 / 615
H	800	
S B/T	410 x 540	500 x 540
	61	66
Art.-Nr.	402.027	402.527

Modell 2415



Schubladen (FH): 6 x 120

B / T	570 / 615	660 / 615
H	800	
S B/T	410 x 540	500 x 540
	69	76
Art.-Nr.	402.032	402.532

Nutzhöhe 720 mm

Modell 2416



Schubladen (FH): 2 x 60, 4 x 150

B / T	570 / 615	660 / 615
H	800	
S B/T	410 x 540	500 x 540
	69	75
Art.-Nr.	402.037	402.537

Modell 2417



Schubladen (FH): 1 x 60, 1 x 120,
1 x 150, 1 x 180, 1 x 210

B / T	570 / 615	660 / 615
H	800	
S B/T	410 x 540	500 x 540
	66	71
Art.-Nr.	402.042	402.542

Modell 2418



Schubladen (FH): 1 x 60,
3 x 150, 1 x 210

B / T	570 / 615	660 / 615
H	800	
S B/T	410 x 540	500 x 540
	64	69
Art.-Nr.	402.028	402.528



Seite 11

Farbpalette der Frontfarben.
Bitte bei Bestellung die gewünschte
Farbkombination (RAL) angeben.
Wird kein Farbwunsch angegeben,
liefern wir im Farbton RAL 7035/5010
wie abgebildet.

ab Seite 220

Passendes Schubladen-
einteilungsmaterial

Seite 125

Passende Gestelle

Serienausstattung:



max. Traglast
pro Schublade

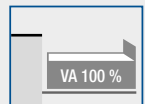

Vollauszug

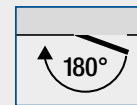

Türöffnungswinkel

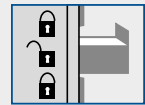

Einzelauszugsperr

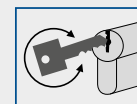

Zentralverschluss

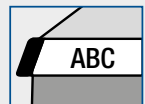

Hochwertige
Alu-Griffleiste

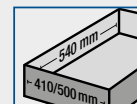

Schubladen-
innenmaß

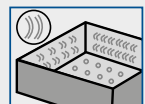

Lochböden +
Schlitzwände



komplett montiert



B / T = Breite / Tiefe (mm) | H = Höhe bis Unterkante Platte (mm)

Energieblock zusätzlich mit seitlichen Aufnahmen für Schlauch-/Kabelaufroller

Energieblock mit seitlichen Aufnahmen für Kabel- und Schlauchaufroller

- 1 x Doppel-Schukosteckdose 230 V/50 Hz, 10/16 A, 2-polig
- 1 x CEE Steckdose 16 A 400 V mit Deckel 5-polig
- 2 x Schnellkupplung Druckluft

B / T	380 / 615	
H	800	850
Art.-Nr.	900.250	900.251



Seitliche Aufnahme bestückbar mit:

Schlauchaufroller Druckluft 12 m lang, Anschluss 1/4" (Ein-/Ausgang), Druckluft max. 15 bar; 40 °C, mit Schlauch-Arretierungsvorrichtung (verhindert unerwünschtes Aufrollen)	Kabelaufroller mit Schukostecker 230 V; Kabellänge 18 m	Kabelaufroller mit CEE Stecker 400 V; Kabellänge 10 m
Art.-Nr. 900.280	900.281	900.282





Medien- schränke

als Energie-
oder
Schraub-
stockblock

Vorkonfektionierte Energieblöcke



bestückt mit:

(nebenstehende Energieblöcke sind mittels Steckverbindern fertig verdrahtet*):

- 1 x Doppel-Schukosteckdose 230 V/50 Hz, 10/16 A, 2-polig
- 1 x CEE Steckdose 16 A 400 V mit Deckel 5-polig
- 2 x Schnellkupplung Druckluft

- 1 x Doppel-Schukosteckdose 230 V/50 Hz, 10/16 A, 2-polig

- 1 x CEE Steckdose 16 A 400 V mit Deckel 5-polig

- Schlauchaufroller Druckluft 12 m lang, Anschluss 1/4" (Ein-/Ausgang), Druckluft max. 15 bar; 40 °C, mit Schlauch-Arretierungsvorrichtung (verhindert unerwünschtes Aufrollen)

- Kabelaufroller mit Schukostecker 230 V; Kabellänge 18 m

- 1 x CEE Steckdose 16 A 400 V mit Deckel 5-polig

- 2 x Schnellkupplung Druckluft

- 1 x Doppel-Schukosteckdose 230 V/50 Hz, 10/16 A, 2-polig

- Kabelaufroller mit CEE Stecker 400 V; Kabellänge 10 m

- 2 x Schnellkupplung Druckluft

B / T	380 / 615		380 / 615		380 / 615		380 / 615	
H	800	850	800	850	800	850	800	850
Art.-Nr.	900.201	900.202	900.203	900.204	900.205	900.206	900.207	900.208

*Achtung: Anschluss der CEE-Steckdose von einer Elektrofachkraft durchführen lassen (nicht im ANKE Leistungsumfang enthalten)!



Schraubstockblock

Das Schraubstockfach ist mit einer Türe ausgestattet. Dies schützt das Gehäuseinnere vor Verschmutzung.

Eingebauter Schraubstock:
100 mm
Backenbreite mit Klappflift, 360° drehbar und höhenverstellbar



B / T	380 / 615		380 / 615	
H	800		850	
Art.-Nr.	900.209		900.210	

Werkbank auf Wunsch!

Kombinieren Sie einfach und schnell Unterbauschränke/
Arbeitsplatten/FüÙe oder Gestelle zu Ihrer Kombiwerkbank.

PT = Plattentiefe (mm) | PL = Plattenlänge (mm)
H / T = Höhe / Tiefe (mm) | SO = Sockel für Schrank Breite (mm)

Fußrahmen Zarge A/B

Zarge A
Plattenüberstand ca. 70 mm

PT	700		800	
H / T	800 / 615	850 / 615	800 / 700	850 / 700
Art.-Nr.	903.970	903.980	903.972	903.982

Zarge B
bündig montiert

PT	700		800	
H / T	800 / 615	850 / 615	800 / 700	850 / 700
Art.-Nr.	903.971	903.981	903.973	903.983

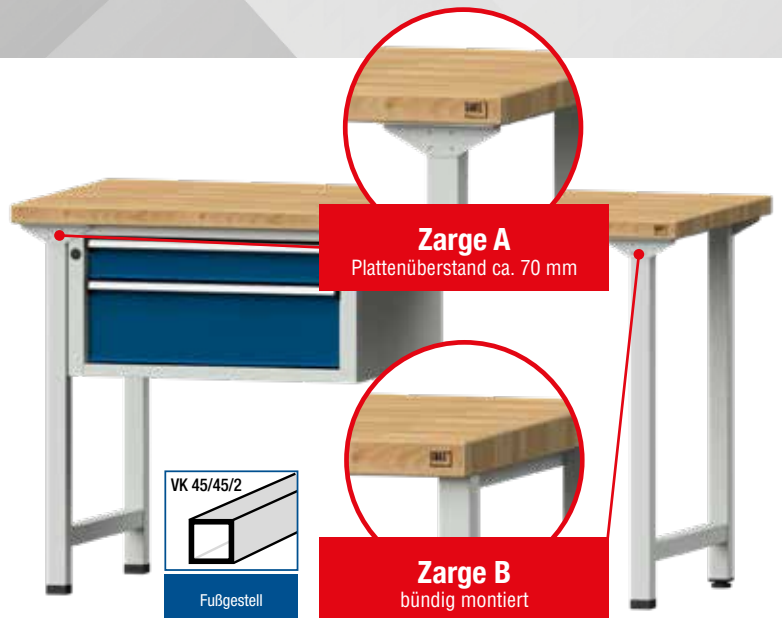

Einhängefuß NH 540

- Ausführung als Eihängefuß in Verbindung mit Unterbauschränken Nutzhöhe 540 mm
- Eihängefuß links oder rechts möglich

Eihängefuß außen

PT	700		800	
H / T	800 / 615	850 / 615	800 / 615	850 / 615
Art.-Nr.	990.150	990.151	990.154	990.155

Eihängefuß Mitte (für 2800/4050 mm Werkbank)

PT	700 und 800	
H / T	800 / 615	850 / 615
Art.-Nr.	990.152	990.153



Sockel-Erhöhung

Durch Erhöhung des Sockels um **50 mm** ergibt sich je nach Wahl der Arbeitsplattenstärke eine neue Arbeitshöhe:

Plattenhöhe 40 mm = Arbeitshöhe 890 mm

Plattenhöhe 50 mm = Arbeitshöhe 900 mm

SO	570	660
Art.-Nr.	990.193	990.194





Fußrahmen Sockel-Erhöhung Gestell

Gestell

Gestelle A
„FIX“

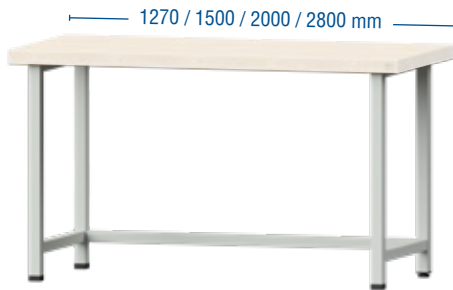

Gestelle A
„Mit fester Fahreinrichtung“

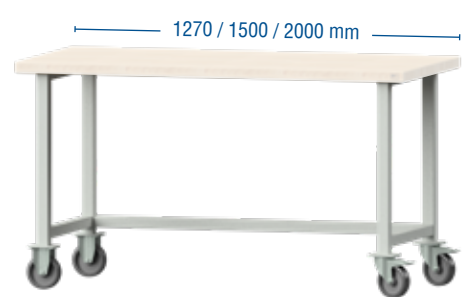

Gestell A „FIX“ - Plattenüberstand ca. 70 mm

PL	1270				1500				2000				2800			
PT	700		800		700		800		700		800		700		800	
H/T	800/615	850/615	800/715	850/715	800/615	850/615	800/715	850/715	800/615	850/615	800/715	850/715	800/615	850/615	800/715	850/715
Art.-Nr.	990.550	990.551	990.552	990.553	990.554	990.555	990.556	990.557	990.558	990.559	990.560	990.561	990.562	990.563	990.564	990.565

Gestell A „Mit fester Fahreinrichtung“ - Plattenüberstand ca. 70 mm

PL	1270				1500				2000			
PT	700		800		700		800		700		800	
H/T	800 / 615	850 / 615	800 / 715	850 / 715	800 / 615	850 / 615	800 / 715	850 / 715	800 / 615	850 / 615	800 / 715	850 / 715
Art.-Nr.	990.566	990.567	990.568	990.569	990.570	990.571	990.572	990.573	990.574	990.575	990.576	990.577

Gestelle B
„FIX“

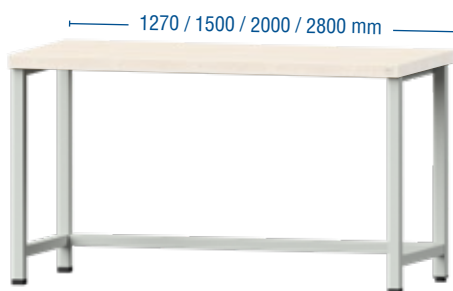

Gestelle B
„Mit fester Fahreinrichtung“

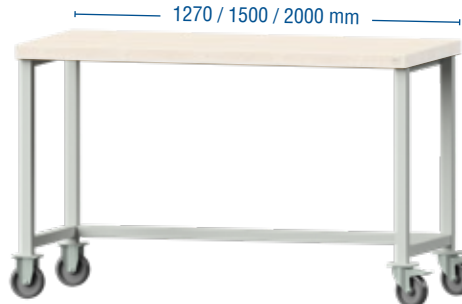

Gestell B „FIX“ - bündig montiert

PL	1270				1500				2000				2800			
PT	700		800		700		800		700		800		700		800	
H/T	800/615	850/615	800/715	850/715	800/615	850/615	800/715	850/715	800/615	850/615	800/715	850/715	800/615	850/615	800/715	850/715
Art.-Nr.	990.578	990.579	990.580	990.581	990.582	990.583	990.584	990.585	990.586	990.587	990.588	990.589	990.590	990.591	990.592	990.593

Gestell B „Mit fester Fahreinrichtung“ - bündig montiert

PL	1270				1500				2000			
PT	700		800		700		800		700		800	
H/T	800 / 615	850 / 615	800 / 715	850 / 715	800 / 615	850 / 615	800 / 715	850 / 715	800 / 615	850 / 615	800 / 715	850 / 715
Art.-Nr.	990.594	990.595	990.596	990.597	990.598	990.599	990.600	990.601	990.602	990.603	990.604	990.605

Vom runden Stamm bis zur fertigen Arbeitsplatte – die ANKE Buche-Massiv-Platte



BMP

ANKE Buche-Massiv-Platte

- enorm hohe Lebensdauer
- robust und widerstandsfähig
- höchst belastbar
- mehrfach abschleifbar
- Oberfläche geölt

Einzigartiges
Produktionsverfahren
für höchste Ansprüche
an Belastung
und Werterhalt.

Arbeitsplatten
bis 4050 mm lang
und 1300 mm tief
an einem Stück.

Tiefe 700 mm

Plattenlänge (mm)	1270	1500	2000	2800	4050
40 mm stark	900.535	900.547	900.567	900.583	900.607
50 mm stark	900.536	900.548	900.568	900.584	900.608

Tiefe 800 mm

Plattenlänge (mm)	1270	1500	2000	2800	4050
40 mm stark	900.539	900.551	900.571	900.587	900.611
50 mm stark	900.540	900.552	900.572	900.588	900.612

KSP - Kunststoffschichtplatte mit ABS-Kante



- pflegeleicht
- kurzzeitig hitzebeständig bis 180° C
- beständig gegen organische Lösungsmittel, schwache Säuren, Laugen sowie Benzin und Öl

Tiefe 700 mm

Plattenlänge (mm)	1270	1500	2000	2800	4050
40 mm stark	900.685	900.697	900.717	900.733	900.757
50 mm stark	900.686	900.698	900.718	900.734	900.758

Tiefe 800 mm

Plattenlänge (mm)	1270	1500	2000	2800	4050
40 mm stark	900.689	900.701	900.721	900.737	900.761
50 mm stark	900.690	900.702	900.722	900.738	900.762

UBP - Universalplatte mit ABS Kante



- abriebfest und antistatisch
- kurzzeitig beständig gegen schwache Säuren, Laugen sowie Hitze einwirkung bis 250° C
- langandauernd beständig gegen Fette und Öle

Tiefe 700 mm

Plattenlänge (mm)	1270	1500	2000	2800	4050
40 mm stark	900.835	900.847	900.867	900.883	900.907
50 mm stark	900.836	900.848	900.868	900.884	900.908

Tiefe 800 mm

Plattenlänge (mm)	1270	1500	2000	2800	4050
40 mm stark	900.839	900.851	900.871	900.887	900.911
50 mm stark	900.840	900.852	900.872	900.888	900.912

ZBP - Platte mit verzinktem Stahlblechbelag (1,5 mm)



- allseitig um die Kanten gebördelt
- pflegeleicht – ideal bei Arbeiten mit Verölung
- feuerverzinkt, langandauernd, korrosionsbeständig
- Platten > 2800 mm 2-teilig mit sichtbarem Stoß in der Mitte

Tiefe 700 mm

Plattenlänge (mm)	1270	1500	2000	2800	4050
40 mm stark	900.985	900.997	901.017	901.033	901.057
50 mm stark	900.986	900.998	901.018	901.034	901.058

Tiefe 800 mm

Plattenlänge (mm)	1270	1500	2000	2800	4050
40 mm stark	900.989	901.001	901.021	901.037	901.061
50 mm stark	900.990	901.002	901.022	901.038	901.062

Überzeugende Qualität für ein langes Arbeitsleben!



- **Einzigartig durch die Original ANKE Buche-Massiv-Platte (BMP) in 50 mm Stärke: längsseits riegelartig zahnverleimt; Oberfläche geölt**
- **2 Arbeitshöhen:** 850 und 900 mm
- **11 Schubladenfronnhöhen (FH)** im 30 mm Raster von FH 60 - 360 mm
- **Schubladenwannenhöhe (WH)** bei FH 60 mm - WH 40 mm
FH 90-150 mm - WH 60 mm
FH 180-360 mm - WH 150 mm
- **Vollauszug 100 %**
- **100 kg** Traglast pro Schublade
- Zentralverschluss mit 2 Schlüsseln
- **Einzelauszugssperre**
- Griffprofile mit Beschriftungsmöglichkeit
- Schubladen mit Lochböden und Schlitzwänden zur individuellen Unterteilung
- Schubladeninnenmaß 500 x 540 mm; BxT (0,27 m² Fläche)
- Türen mit Versteifungsprofilen; Fronthöhe 540 mm
- stabile Scharniere mit Zuhaltung; **Türöffnungsweite 180°**
- **Optional:**
 - Zweitschließung und diebstahlsicherer Boden (1 Schrank für 2 Mitarbeiter!)
 - elektronische Zentralschließung
 - Dokumentenfach für Türinnenseite
 - Energieaufsatz, Blendensatz, Zeichnungshalter



- **Unique due to the original ANKE solid beech top (BMP) in 50 mm thickness: lengthways interlocked bonded strips; oiled surface**
- **2 worktop heights:** 850 and 900 mm
- **11 drawer front heights (FH)** in 30 mm grids of FH 60 - 360 mm
- **Drawer tray height (TH)** at FH 60 mm - TH 40 mm
FH 90-150 mm - TH 60 mm
FH 180-360 mm - TH 150 mm
- **full pull-out 100 %**
- **100 kg** load per drawer
- central lock with 2 keys
- **standard pull-out block**
- profiled handle with labeling option
- drawers with perforated base and slotted sides for individual compartments
- inner drawer size 500 x 540 mm; WxD (0.27 m² area)
- doors with reinforcement profiles; front height 540 mm
- sturdy hinges with catch; **door opening width 180°**
- **Optional:**
 - second lock and anti-theft base
 - electronic central locking
 - document shelf for inside of door
 - energy attachment, set of panels, drawing holder





Gruppen- werkbenke



- **Unique avec son plateau en hêtre massif (BMP) ANKE original, d'une épaisseur de 50 mm: collé en adent dans la longueur; surface huilée**
- **2 hauteurs de travail:** 850 et 900 mm
- **11 hauteurs avant de tiroir (HT)** avec écartement 30 mm, de HT 60 - 360 mm
- **La hauteur de bac de tiroir (HB)** à HT 60 mm - HB 40 mm
HT 90-150 mm - HB 60 mm
HT 180-360 mm - HB 150 mm
- **coulisses double extension 100 %, différentielles**
- **100 kg** de charge par tiroir
- fermeture centralisée avec 2 clés
- **blocage d'ouverture d'un seul tiroir à la fois**
- profils de poignée avec possibilité d'inscription
- tiroirs avec fonds perforés et parois rainurées pour subdivision individuelle
- dimensions intérieures du tiroir 500 x 540 mm; LxP (surface 0,27 m²)
- portes avec profilés de renforcement, hauteur face avant 540 mm
- charnières à ressort à fermeture automatique; **angle d'ouverture de porte 180°**
- **Options :**
 - deuxième fermeture et plancher antivol
 - fermeture centrale électronique
 - compartiment pour documents pour intérieur de porte
 - raccordement énergie (panneau de distribution d'énergie), assortiment d'écrans, support de dessin

Serie VG 3,4,6,8 Arbeitsplätze

Serienausstattung:





H = Höhe bis Oberkante Platte (mm) | S = Stärke Arbeitsplatte (mm)
 📦 = ca. Gewicht (kg) | BMP = Buche-Massiv-Platte

3 Arbeitsplätze

Modell VG 302



3 x Sockelschrank V, jeweils bestückt mit:
 Schubladen (FH): 2 x 90, Türen (FH): 1 x 540

H	850	900
S	50	
📦	283	290
BMP	440.103	440.104

Modell VG 306



Diebstahlsicherer Boden: Teilt den Schrank in zwei Schubladenblöcke, welche durch eine zusätzliche Schließung voneinander getrennt schließend ausgestattet werden können. Auf einfachste Art und Weise lässt sich somit regeln, welcher Mitarbeiter zu welchen Schubladen Zugang hat.



3 x Sockelschrank V, jeweils bestückt mit:
 Schubladen (FH): 4 x 90, 2 x 180, diebstahlsicherer Boden

H	850	900
S	50	
📦	398	404
BMP	440.111	440.112

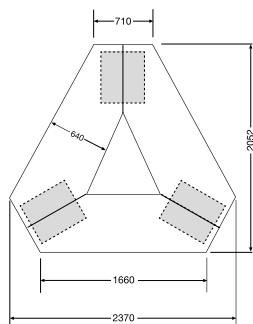

Zeichnungshalter



📦	19
Art.-Nr.	903.820

Energieaufsatz

Seitenlänge 1070 mm - Höhe 170 mm Bestückung pro Seite



unbestückt; individuell bestückbar siehe Seite 226

📦	28
Art.-Nr.	900.060



2 x Schukosteckdose mit Deckel 2-polig + E10/16, A 230 V unverdrahtet

📦	28
Art.-Nr.	900.061



1 x CEE Steckdose 16 A 400 V mit Deckel 5-polig, 1 x Schukosteckdose mit Deckel 2-polig + E10/16 A 230 V, 1 x Schnellkupplung Druckluft unverdrahtet

📦	28
Art.-Nr.	900.062



1 x CEE Steckdose 16 A 400 V mit Deckel 5-polig, 2 x Schukosteckdose mit Deckel 2-polig +E10/16 A 230 V unverdrahtet

📦	28
Art.-Nr.	900.063



Gruppen- werkbenke

Schubladen 500 x 540 mm (BxT)

Serie VG 3-4 Arbeits- plätze

4 Arbeitsplätze

Modell VG 404



4 x Sockelschrank V, jeweils bestückt mit:
Schubladen (FH): 1 x 90, 2 x 120, 1 x 180, 1 x 210

H	850	900
S	50	
	465	474
BMP	440.203	440.204

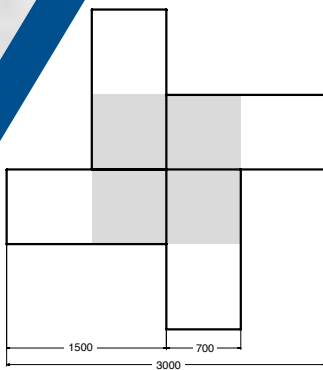

Modell VG 454



4 x Sockelschrank V, jeweils bestückt mit:
Schubladen (FH): 1 x 90, 2 x 120, 1 x 180, 1 x 210

H	850	900
S	50	
	460	469
BMP	440.303	440.304

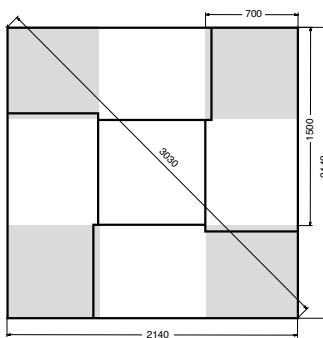

Energieaufsatz

Höhe 170 mm - Bestückung pro Seite

Seitenlänge 450 mm - Modell 404

Seitenlänge 850 mm - Modell 454



2 x Schukosteckdose mit Deckel
2-polig + E10/16 A 230 V,
1 x Schnellkupplung Druckluft unverdrahtet

	12
Art.-Nr.	900.059



2 x Schukosteckdose mit Deckel
2-polig + E10/16 A 230 V,
1 x Schnellkupplung Druckluft unverdrahtet

	26
Art.-Nr.	900.074

Zeichnungshalter



	Modell 404	Modell 454
	22	35
Art.-Nr.	903.821	903.822



1 x Schukosteckdose mit Deckel 2-polig +
E10/16 A 230 V, 1 x Schnellkupplung Druckluft
1 x CEE Steckdose 16 A 400 V
mit Deckel 5-polig unverdrahtet

	12
Art.-Nr.	900.057



1 x Schukosteckdose mit Deckel
2-polig + E10/16 A 230 V, 1 x Schnellkupp-
lung Druckluft 1 x CEE Steckdose 16 A 400 V
mit Deckel 5-polig unverdrahtet

	26
Art.-Nr.	900.072



Seite 11

Farbpalette der Frontfarben.
Bitte bei Bestellung die gewünschte
Farbkombination (RAL) angeben.
Wird kein Farbwunsch angegeben,
liefern wir im Farbton RAL 7035/5010
wie abgebildet.

ab Seite 220

Passendes Schubladen-
einteilungsmaterial

ab Seite 225

Zubehör für ANKE Werkbänke

Zubehör



Abdeckplatte 3-Eck - Art.Nr. 903.810



Abdeckplatte 4-Eck - Art.Nr. 903.811

Serienausstattung:

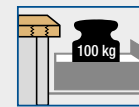

max. Traglast
pro Schublade



max. Traglast
der Werkbank

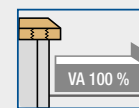

Vollauszug

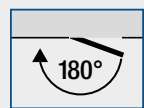

Türöffnungswinkel

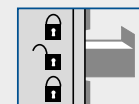

Einzelauszugssperre

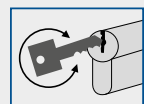

Zentralverschluss

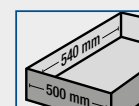

Schubladen-
innenmaß



Lochböden +
Schlitzwände

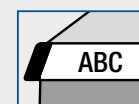

Hochwertige
Alu-Griffleiste



H = Höhe bis Oberkante Platte (mm) | S = Stärke Arbeitsplatte (mm)
📦 = ca. Gewicht (kg) | BMP = Buche-Massiv-Platte

6 Arbeitsplätze

Modell 601 VG



6 x Sockelschrank V, jeweils bestückt mit:
 Schublade (FH): 1 x 180, Türe (FH): 1 x 540

H	850	900
S	50	
📦	484	497
BMP	440.501	440.502

Modell 602 VG



6 x Sockelschrank V, jeweils bestückt mit:
 Schubladen (FH): 2 x 90, Türe (FH): 1 x 540

H	850	900
S	50	
📦	518	531
BMP	440.503	440.504

Energieaufsatz

Seitenlänge 535 mm - Höhe 170 mm - Bestückung pro Seite



unbestückt; individuell bestückbar siehe Seite 226

📦	27
Art.-Nr.	900.080



2 x Schukosteckdose mit Deckel 2-polig + E10/16 A 230 V unverdrahtet

📦	27
Art.-Nr.	900.081

Zeichnungshalter



📦	19
Art.-Nr.	903.823



1 x CEE Steckdose 16 A 400 V mit Deckel 5-polig, 1 x Schukosteckdose mit Deckel 2-polig + E10/16 A 230 V, 1 x Schnellkupplung Druckluft unverdrahtet

📦	27
Art.-Nr.	900.082



1 x CEE Steckdose 16 A 400 V mit Deckel 5-polig, 2 x Schukosteckdose mit Deckel 2-polig + E10/16 A 230 V unverdrahtet

📦	27
Art.-Nr.	900.083



Gruppen- werkbenke

Schubladen 500 x 540 mm (BxT)

Serie VG 6 Arbeits- plätze

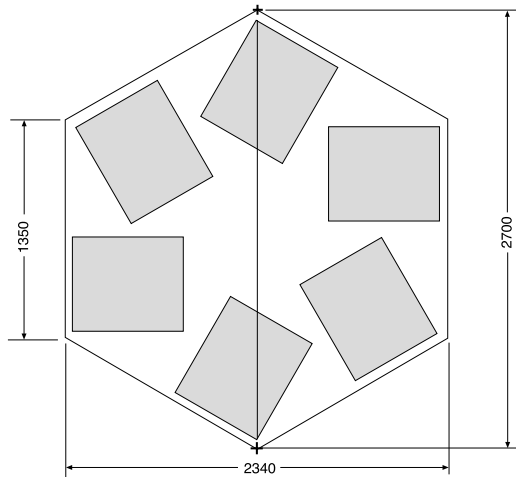

Modell 603 VG



6 x Sockelschrank V, jeweils bestückt mit:
Schubladen (FH): 2 x 90, 1 x 180, 1 x 360

H	850	900
S	50	
	630	643
BMP	440.505	440.506

Modell 604 VG



6 x Sockelschrank V, jeweils bestückt mit:
Schubladen (FH): 1 x 90, 2 x 120, 1 x 180, 1 x 210

H	850	900
S	50	
	675	688
BMP	440.507	440.508

Modell 606 VG



Diebstahlsicherer Boden: Teilt den Schrank in zwei Schubladenblöcke, welche durch eine zusätzliche Schließung voneinander getrennt schließend ausgestattet werden können. Auf einfachste Art und Weise lässt sich somit regeln, welcher Mitarbeiter zu welchen Schubladen Zugang hat.

Modell 605 VG



6 x Sockelschrank V, jeweils bestückt mit:
Schubladen (FH): 2 x 90, 3 x 120, 1 x 180

H	850	900
S	50	
	709	722
BMP	440.509	440.510



6 x Sockelschrank V, jeweils bestückt mit:
Schubladen (FH): 4 x 90, 2 x 180, diebstahlsicherer Boden

H	850	900
S	50	
	748	761
BMP	440.511	440.512



Seite 11

Farbpalette der Frontfarben.
Bitte bei Bestellung die gewünschte Farbkombination (RAL) angeben.
Wird kein Farbwunsch angegeben, liefern wir im Farbton RAL 7035/5010 wie abgebildet.

ab Seite 220

Passendes Schubladeneinteilungsmaterial

ab Seite 225

Zubehör für ANKE Werkbänke

Zubehör



Satz Blenden (6 Stück) - Art.Nr. 903.830

Serienausstattung:

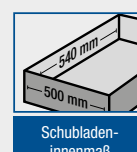
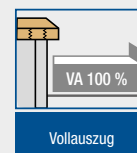



H = Höhe bis Oberkante Platte (mm) | S = Stärke Arbeitsplatte (mm)
📦 = ca. Gewicht (kg) | BMP = Buche-Massiv-Platte

8 Arbeitsplätze

Modell 801 VG



8 x Sockelschrank V, jeweils bestückt mit:
 Schublade (FH): 1 x 180, Türe (FH): 1 x 540

H	850	900
S	50	
📦	544	561
BMP	440.701	440.702

Modell 802 VG



8 x Sockelschrank V, jeweils bestückt mit:
 Schubladen (FH): 2 x 90, Türe (FH): 1 x 540

H	850	900
S	50	
📦	589	607
BMP	440.703	440.704

Energieaufsatz

Seitenlänge 610 mm - Höhe 170 mm - Bestückung pro Seite



unbestückt; individuell bestückbar siehe Seite 226

📦	51
Art.-Nr.	900.090



2 x Schukosteckdose mit Deckel 2-polig + E10/16 A 230 V unverdrahtet

📦	51
Art.-Nr.	900.091

Zeichnungshalter



📦	26
Art.-Nr.	903.824



1 x CEE Steckdose 16 A 400 V mit Deckel 5-polig, 1 x Schukosteckdose mit Deckel 2-polig + E10/16 A 230 V 1 x Schnellkupplung Druckluft unverdrahtet

📦	51
Art.-Nr.	900.092



1 x CEE Steckdose 16 A 400 V mit Deckel 5-polig, 2 x Schukosteckdose mit Deckel 2-polig + E10/16 A 230 V unverdrahtet

📦	51
Art.-Nr.	900.093

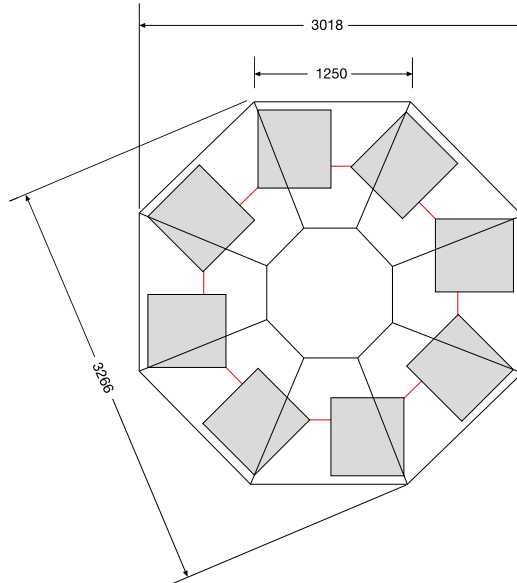

Modell 806 VG



8 x Sockelschrank V, jeweils bestückt mit:
Schubladen (FH): 4 x 90, 2 x 180, diebstahlsicherer Boden

H	850	900
S	50	
	895	912
BMP	440.711	440.712



Diebstahlsicherer Boden:
Teilt den Schrank in zwei Schubladenblöcke, welche durch eine zusätzliche Schließung voneinander getrennt schließend ausgestattet werden können. Auf einfachste Art und Weise lässt sich somit regeln, welcher Mitarbeiter zu welchen Schubladen Zugang hat.

Modell 807 VG



8 x Sockelschrank V, jeweils bestückt mit:
Schubladen (FH): 2 x 90, 1 x 180, 1 x 360

H	850	900
S	50	
	738	756
BMP	440.721	440.722



Seite 11

Farbpalette der Frontfarben.
Bitte bei Bestellung die gewünschte Farbkombination (RAL) angeben.
Wird kein Farbwunsch angegeben, liefern wir im Farbton RAL 7035/5010 wie abgebildet.

ab Seite 220

Passendes Schubladen-einteilungsmaterial

ab Seite 225

Zubehör für ANKE Werkbänke

Zubehör



Satz Blenden (6 Stück) - Art.Nr. 903.831



Abdeckplatte 8-Eck - Art.Nr. 903.812

Serienausstattung:

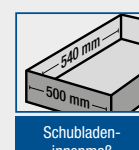
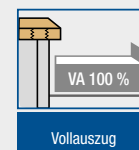

Überzeugende Qualität für ein langes Arbeitsleben!



- **Einzigartig durch die Original ANKE Buche-Massiv-Platte (BMP) in 50 mm Stärke: längsseits riegelartig zahnverleimt; Oberfläche geölt**
- **2 Arbeitshöhen:** 850 und 900 mm
- **3 Schubladenfronnhöhen (FH):** 85, 170 und 255 mm
- **Schubladenwannenhöhe (WH)** bei FH 85 mm - WH 60 mm
FH 170/255 mm - WH 150 mm
- **Teilauszug ca. 90 %**
- **70 kg** Traglast pro Schublade
- Zentralverschluss mit 2 Schlüsseln
- Schubladen mit Lochböden und Schlitzwänden zur individuellen Unterteilung
- Schubladeninnenmaß 500 x 540 mm; BxT (0,27 m² Fläche)
- Türen mit Versteifungsprofilen; Fronthöhe 340 oder 510 mm
- stabile Scharniere mit Zuhaltung; **Türöffnungsweite 180°**
- **Optional:**
 - Zweitschließung und diebstahlsicherer Boden (1 Schrank für 2 Mitarbeiter!)
 - Energieaufsatz, Blendensatz, Zeichnungshalter



- **Unique due to the original ANKE solid beech top (BMP) in 50 mm thickness: lengthways interlocked bonded strips; oiled surface**
- **2 worktop heights:** 850 and 900 mm
- **3 drawer front heights (FH):** 85, 170 and 255 mm
- **Drawer tray height (TH)** at FH 85 mm - TH 60 mm
FH 170/255 mm - TH 150 mm
- **standard pull-out approx. 90 %**
- **70 kg** load per drawer
- central lock with 2 keys
- drawers with perforated base and slotted sides for individual compartments
- inner drawer size 500 x 540 mm; WxD (0.27 m² area)
- doors with reinforcement profiles; front height 340 or 510 mm
- sturdy hinges with catch; **door opening width 180°**
- **Optional:**
 - **second lock and anti-theft base**
 - energy attachment, set of panels, drawing holder





Gruppen- werkbenke



- **Unique avec son plateau en hêtre massif (BMP) ANKE original, d'une épaisseur de 50 mm: collé en adent dans la longueur; surface huilée**
- **2 hauteurs de travail:** 850 et 900 mm
- **3 hauteurs avant de tiroir (HB)** 85, 170 et 255 mm
- **La hauteur de bac de tiroir (HB)** à HT 85 mm - HB 60 mm HT 170/255 mm - HB 150 mm
- **coulisses simple extension 90%**
- **70 kg** de charge par tiroir
- fermeture centralisée avec 2 clés
- tiroirs avec fonds perforés et parois rainurées pour subdivision individuelle
- dimensions intérieures du tiroir 500 x 540 mm; LxP (surface 0,27 m²)
- portes avec profilés de renforcement, hauteur face avant 340 ou 510 mm
- charnières à ressort à fermeture automatique; **angle d'ouverture de porte 180°**
- **Options :**
 - deuxième fermeture et plancher antivol
 - raccordement énergie (panneau de distribution d'énergie), assortiment d'écrans, support de dessin

Serie EG 6 Arbeits- plätze



Serienausstattung:

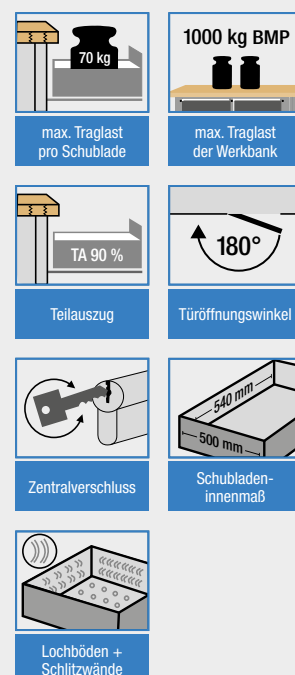



H = Höhe bis Oberkante Platte (mm) | S = Stärke Arbeitsplatte (mm)
📦 = ca. Gewicht (kg) | BMP = Buche-Massiv-Platte

6 Arbeitsplätze

Modell 801 EG



6 x Sockelschrank E, jeweils bestückt mit:
 Schublade (FH): 1 x 170, Türe (FH): 1 x 510

H	850	900
S	50	
📦	444	455
BMP	520.300	520.301

Modell 802 EG



6 x Sockelschrank E, jeweils bestückt mit:
 Schubladen (FH): 2 x 85, Türe (FH): 1 x 510

H	850	900
S	50	
📦	469	480
BMP	520.302	520.303

Energieaufsatz

Seitenlänge 535 mm - Höhe 170 mm - Bestückung pro Seite



unbestückt; individuell bestückbar siehe Seite 226

📦	27
Art.-Nr.	900.080



2 x Schuko Steckdose mit Deckel 2-polig + E10/16 A 230 V unverdrahtet

📦	27
Art.-Nr.	900.081

Zeichnungshalter



📦	19
Art.-Nr.	903.823



1 x CEE Steckdose 16 A 400 V mit Deckel 5-polig, 1 x Schuko Steckdose mit Deckel 2-polig + E10/16 A 230 V, 1 x Schnellkupplung Druckluft unverdrahtet

📦	27
Art.-Nr.	900.082



1 x CEE Steckdose 16 A 400 V mit Deckel 5-polig, 2 x Schuko Steckdose mit Deckel 2-polig + E10/16 A 230 V unverdrahtet

📦	27
Art.-Nr.	900.083



Gruppen- werkbenke

Schubladen 500 x 540 mm (BxT)

Serie EG 6 Arbeits- plätze

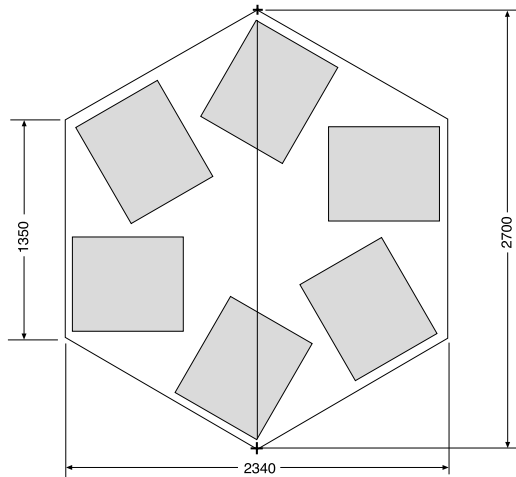

Seite 11

Farbpalette der Frontfarben.
Bitte bei Bestellung die gewünschte
Farbkombination (RAL) angeben.
Wird kein Farbwunsch angegeben,
liefern wir im Farbton RAL 7035/5012
wie abgebildet.

ab Seite 220

Passendes Schubladen-
einteilungsmaterial

ab Seite 225

Zubehör für ANKE Werkbänke

Zubehör



Satz Blenden (6 Stück) - Art.Nr. 903.830

Modell 804 EG



6 x Sockelschrank E, jeweils bestückt mit:
Schubladen (FH): 2 x 85, 1 x 170, Türe (FH): 1 x 340

H	850	900
S	50	
	509	520
BMP	520.304	520.305

Modell 805 EG



6 x Sockelschrank E, jeweils bestückt mit:
Schubladen (FH): 4 x 170

H	850	900
S	50	
	564	575
BMP	520.310	520.311

Modell 806 EG



6 x Sockelschrank E, jeweils bestückt mit:
Schubladen (FH): 2 x 85, 3 x 170

H	850	900
S	50	
	589	600
BMP	520.306	520.307

Modell 807 EG



6 x Sockelschrank E, jeweils bestückt mit:
Schubladen (FH): 1 x 85, 2 x 170, 1 x 255

H	850	900
S	50	
	556	567
BMP	520.308	520.309

Serienausstattung:

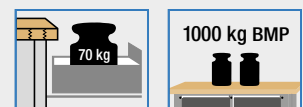

max. Traglast
pro Schublade

1000 kg BMP



max. Traglast
der Werkbank

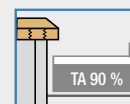

Teilauszug

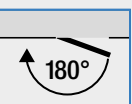

Türöffnungswinkel

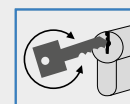

Zentralverschluss

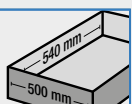

Schubladen-
innenmaß

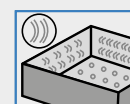

Lochböden +
Schlitzwände

Überzeugende Qualität für ein langes Arbeitsleben!



- Serienmäßig mit **praktischer Ablagewanne** (4-seitiger Abrollrand) und **Antirutschmatte**
- **3 Arbeitshöhen:** 575 mm, 750 mm (passt unter Arbeitstisch/ Kombiwerkbank) und 930 mm
- 2 Schiebegriffe
- **11 Schubladenfronnhöhen (FH)** im 30 mm Raster von FH 60 - 360 mm
- **Schubladenwannenhöhe (WH)** bei FH 60 mm - WH 40 mm
FH 90-150 mm - WH 60 mm
FH 180-360 mm - WH 150 mm
- **Vollauszug 100 %**
- **100 kg** Traglast pro Schublade
- Zentralverschluss mit 2 Schlüsseln
- **Einzelauszugssperre**
- Griffprofile mit Beschriftungsmöglichkeit

- **Fronten:** Schubladen- und Türfronten in **Stahlblech**. Türen mit Versteifungsprofilen in Fronthöhe 540 oder 720 mm
- Schubladen mit Lochböden und Schlitzwänden zur individuellen Unterteilung
- Schubladeninnenmaß 410 x 540 mm; BxT (0,22 m² Fläche)
500 x 540 mm; BxT (0,27 m² Fläche)
- stabile Scharniere mit Zuhaltung; **Türöffnungsweite 180°**
- 2 Bock- und 2 feststellbare Lenkrollen; Rollendurchmesser 125 mm; Traglast je Rolle 200 kg; **mögliche Höchstbelastung einschließlich Eigengewicht des Rollcontainers = 600 kg**
- **Optional:**
 - elektronische Zentralschließung
 - Dokumentenfach für Türinnenseite



- As standard **with practical tray** (4 sided upstand) **and anti-slip mat**
- **3 worktop heights:** 575, 750 and 930 mm
- 2 sliding handles
- **11 drawer front heights (FH)** in 30 mm grids of FH 60 - 360 mm
- **Drawer tray height (TH)** at FH 60 mm - TH 40 mm
FH 90-150 mm - TH 60 mm
FH 180-360 mm - TH 150 mm
- **full pull-out 100 %**
- **100 kg** load per drawer
- central lock with 2 keys
- **standard pull-out block**
- profiled handle with labelling option

- **front:** drawers and door fronts in **sheet steel**. Doors with reinforcement profiles; front height 540 or 720 mm
- drawers with perforated base and slotted sides for individual compartments
- inner drawer size 410 x 540 mm; BxT (0,22 m² area)
500 x 540 mm; WxD (0.27 m² area)
- sturdy hinges with catch; **door opening width 180°**
- 2 swivel and 2 fixed castors; castor diameter 125 mm; load per castor 200 kg; **highest possible load including weight of the mobile drawer cabinet = 600 kg**
- **Optional:**
 - electronic central locking
 - document shelf for inside of door



Roll- container



- De série avec **cuvette de rangement pratique** (bordure supérieure 4 côtes) **et revêtement anti-glissement**
- **3 hauteurs de travail:** 575, 750 et 930 mm
- 2 poignées à coulisse
- **11 hauteurs avant de tiroir (HT)** avec écartement 30 mm, de HT 60 - 360 mm
- **La hauteur de bac de tiroir (HB)** à HT 60 mm - HB 40 mm
HT 90-150 mm - HB 60 mm
HT 180-360 mm - HB 150 mm
- **coulisses double extension 100 %, différentielles**
- **100 kg** de charge par tiroir
- fermeture centralisée avec 2 clés
- **blocage d'ouverture d'un seul tiroir à la fois**
- profils de poignée avec possibilité d'inscription
- **faces antérieures:**
Faces avant des tiroirs et des portes en **tôle d'acier**.
Hauteur avant des portes 540 mm ou 720 mm avec profils de renforcement
- tiroirs avec fonds perforés et parois rainurées pour subdivision individuelle
- dimensions intérieures du tiroir 410 x 540 mm; LxP (surface 0,22 m²)
500 x 540 mm; LxP (surface 0,27 m²)
- charnières à ressort à fermeture automatique; **angle d'ouverture de porte 180°**
- 2 roulettes pivotantes avec frein et 2 roulettes fixes, diamètre des roulettes 125 mm; charge par roulette 200 kg; **charge maximum possible y compris le propre poids du caisson à tiroirs sur roulettes = 600 kg**
- **Options :**
 - fermeture centrale électronique
 - compartiment pour documents pour intérieur de porte

Serie V

Serienausstattung:





B / T = Breite / Tiefe (mm) | S B/T = Schublade Breite / Tiefe (mm)
H = Höhe Rollcontainer (mm) | 📦 = ca. Gewicht (kg)
FH = Fronthöhe Schublade / Türe (mm)

Modell 17 V



Schubladen (FH): 2 x 90, 1 x 180

B / T	570 x 615	660 x 615
S B/T	410 x 540	500 x 540
H	575	
📦	49	53
Art.-Nr.	450.057	450.003

Modell 18 V



Schubladen (FH): 1 x 90, 1 x 120, 1 x 150

B / T	570 x 615	660 x 615
S B/T	410 x 540	500 x 540
H	575	
📦	48	51
Art.-Nr.	450.058	450.004

Modell 19 V



Schubladen (FH): 3 x 120

B / T	570 x 615	660 x 615
S B/T	410 x 540	500 x 540
H	575	
📦	48	51
Art.-Nr.	450.059	450.005

Modell 50 V



Türe (FH): 1 x 540

B / T	570 x 615	660 x 615
S B/T	410 x 540	500 x 540
H	750	
📦	32	34
Art.-Nr.	450.150	450.200

Modell 52 V



Schubladen (FH): 2 x 90, 1 x 360

B / T	570 x 615	660 x 615
S B/T	410 x 540	500 x 540
H	750	
📦	54	58
Art.-Nr.	450.154	450.204

Modell 54 V



Schubladen (FH): 2 x 90, 2 x 180

B / T	570 x 615	660 x 615
S B/T	410 x 540	500 x 540
H	750	
📦	63	68
Art.-Nr.	450.158	450.208



Roll-container

Schubladen 410 x 540 mm (BxT)
Schubladen 500 x 540 mm (BxT)

Serie V

Modell 55 V



Schubladen (FH): 1 x 90, 1 x 120, 1 x 150, 1 x 180

B / T	570 x 615	660 x 615
S B/T	410 x 540	500 x 540
H	750	
	61	66
Art.-Nr.	450.160	450.210

Modell 56 V



Schubladen (FH): 1 x 60, 1 x 120, 1 x 150, 1 x 210

B / T	570 x 615	660 x 615
S B/T	410 x 540	500 x 540
H	750	
	61	66
Art.-Nr.	450.162	450.212

Modell 72 V



Schubladen (FH): 2 x 90, 1 x 180, 1 x 360

B / T	570 x 615	660 x 615
S B/T	410 x 540	500 x 540
H	930	
	68	73
Art.-Nr.	450.254	450.304

Modell 73 V



Schubladen (FH): 2 x 150, 1 x 180, 1 x 240

B / T	570 x 615	660 x 615
S B/T	410 x 540	500 x 540
H	930	
	68	73
Art.-Nr.	450.256	450.306

Modell 76 V



Schubladen (FH): 4 x 120, 1 x 240

B / T	570 x 615	660 x 615
S B/T	410 x 540	500 x 540
H	930	
	73	79
Art.-Nr.	450.262	450.312

Modell 77 V



Schubladen (FH): 1 x 60, 3 x 120, 2 x 150

B / T	570 x 615	660 x 615
S B/T	410 x 540	500 x 540
H	930	
	78	84
Art.-Nr.	450.264	450.314



Seite 11

Farbpalette der Frontfarben.
Bitte bei Bestellung die gewünschte Farbkombination (RAL) angeben.
Wird kein Farbwunsch angegeben, liefern wir im Farbton RAL 7035/5010 wie abgebildet.

ab Seite 220

Passendes Schubladeneinteilungsmaterial.

ab Seite 225

Zubehör für ANKE Rollcontainer.

Serienausstattung:



max. Traglast pro Schublade



max. Traglast des Rollcontainers



Vollauszug

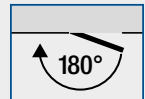

Türöffnungswinkel

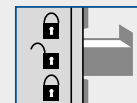

Einzelauszugssperre

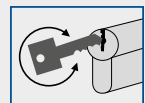

Zentralverschluss

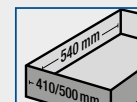

Schubladinnenmaß



Lochböden + Schlitzwände

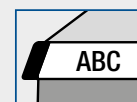

Hochwertige Alu-Griffleiste

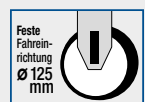

Rollendurchmesser

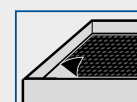

Antirutschmatte

Überzeugende Qualität für ein langes Arbeitsleben!



- **2 Ausführungen:**
 - mit praktischer **Ablagewanne** (4-seitiger Abrollrand) und Antirutschmatte
 - mit Original ANKE **Buche-Massiv-Platte (BMP) in 40 mm** Stärke: längsseits riegelartig zahnverleimt; Oberfläche geölt
- **6 Arbeitshöhen:** 730 und 790 mm (passt z. B. unter Arbeitstisch/Kombiwerkbank) 810 und 850 mm (gleiche Höhe wie Werkbank; erleichtert Warenübergabe) sowie 930 und 970 mm (für mehr Stauraum)
- durchgehender Stahlbügelgriff lackiert (auch mit Arbeitshandschuhen noch leicht zu greifen)
- **11 Schubladenfronhöhen (FH)** im 30 mm Raster von FH 60 - 360 mm
- **Schubladenwannenhöhe (WH)** bei FH 60 mm - WH 40 mm
FH 90-150 mm - WH 60 mm
FH 180-360 mm - WH 150 mm
- **Vollauszug 100 %**
- **100 kg** Traglast pro Schublade
- Zentralverschluss mit 2 Schlüsseln
- **Einzelauszugssperre**

- Griffprofile mit Beschriftungsmöglichkeit
- Schubladen mit Lochböden und Schlitzwänden zur individuellen Unterteilung
- Schubladeninnenmaß modellabhängig 410 x 540 mm; BxT (0,22 m² Fläche) bzw. 930 x 540 mm; BxT (0,50 m² Fläche)
- Türen mit Versteifungsprofilen; modellabhängig Fronthöhe 540 oder 600 mm
- stabile Scharniere mit Zuhaltung; **Türöffnungsweite 180°**
- 2 Bock- und 2 feststellbare Lenkrollen; Rollendurchmesser 125 mm; Traglast je Rolle 200 kg; **mögliche Höchstbelastung einschließlich Eigengewicht des Werkstattwagens = 600 kg**
- **Optional:**
 - **elektronische Zentralschließung**
 - **Dokumentenfach für Türinnenseite**



- **2 versions:**
 - with practical **tray** (4 sided upstand) and anti-slip mat
 - with original ANKE **solid beech top (BMP) in 40 mm** thickness: lengthways inter-locked bonded strips; oiled surface
- **6 worktop heights:** 730, 790, 810, 850, 930 and 970 mm
- continuous steel handle powder-coated
- **11 drawer front heights (FH)** in 30 mm grids of FH 60 - 360 mm
- **Drawer tray height (TH)** at FH 60 mm - TH 40 mm
FH 90-150 mm - TH 60 mm
FH 180-360 mm - TH 150 mm
- **full pull-out 100 %**
- **100 kg** load per drawer
- central lock with 2 keys
- **standard pull-out block**
- profiled handle with labelling option
- drawers with perforated base and slotted sides for individual compartments
- inner drawer size, depending on model 410 x 540 mm; WxD (0.22 m² area) or 930 x 540 mm; WxD (0.50 m² area)
- doors with reinforcement profiles; model-dependent front height 540 mm or 600 mm
- sturdy hinges with catch; **door opening width 180°**
- 2 swivel and 2 fixed castors; castor diameter 125 mm; load per castor 200 kg; **highest possible load including weight of the mobile workbench = 600 kg**
- **Optional:**
 - **electronic central locking**
 - **document shelf for inside of door**





Werkstatt- wagen





- 2 modèles :
 - avec **cuvette de rangement pratique** (rebord continu sur 4 côtés) et revêtement anti-glissement
 - avec **plateau en hêtre massif (BMP)** ANKE original, de **40 mm** d'épaisseur: collé en adent dans la longueur, surface huilée
- **6 hauteurs de travail:** 730, 790, 810, 850, 930 et 970 mm
- poignée en arceau poudre revêtue
- **11 hauteurs avant de tiroir (HT)** avec écartement 30 mm, de HT 60 - 360 mm
- **La hauteur de bac de tiroir (HB)** à HT 60 mm - HB 40 mm
HT 90-150 mm - HB 60 mm
HT 180-360 mm - HB 150 mm
- **coulisses double extension 100 %, différentielles**
- **100 kg** de charge par tiroir
- fermeture centralisée avec 2 clés

- **blocage d'ouverture d'un seul tiroir à la fois**
- profils de poignée avec possibilité d'inscription
- tiroirs avec fonds perforés et parois rainurées pour subdivision individuelle
- dimensions intérieures du tiroir en fonction du modèle 410 x 540 mm; LxP (surface 0,22 m²) et/ou 930 x 540 mm; LxP (surface 0,50 m²)
- portes avec profilés de renforcement; selon modèle hauteur face avant 540 ou 600 mm
- charnières à ressort à fermeture automatique; **angle d'ouverture de porte 180°**
- 2 roulettes pivotantes avec frein et 2 roulettes fixes, diamètre des roulettes 125 mm; **charge par roulette 200 kg; charge maximum possible y compris le propre poids du poste de travail mobile = 600 kg**
- **Options:**
 - fermeture centrale électronique
 - compartiment pour documents pour intérieur de porte

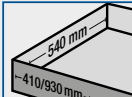

Serie V

Serienausstattung:

 max. Traglast pro Schublade	 max. Traglast des Werkstattwagens
 Vollauszug	 Türöffnungswinkel
 Einzelzugsperr	 Zentralverschluss
 Schubladeninnenmaß	 Lochböden + Schlitzwände
 Hochwertige Alu-Griffleiste	 Rollendurchmesser
 Antirutschmatte	



B / T = Breite / Tiefe (mm) | H = Höhe bis Oberkante (mm)
📦 = ca. Gewicht (kg) | FH = Fronthöhe Schublade / Türe (mm)

BMP = Buche-Massiv-Platte - Stärke 40 mm

Modell 111 V



Schubladen (FH): 2 x 90, 2 x 180

	Wanne	BMP
B / T	1090 x 615	1140 x 650
H	750	790
📦	81	95
Art.-Nr.	460.002	460.003

Modell 151 V



Schublade (FH): 1 x 180

	Wanne	BMP
B / T	1090 x 615	1140 x 650
H	750	790
📦	48	63
Art.-Nr.	460.052	460.053

Modell 153 V



Schubladen (FH): 3 x 180

	Wanne	BMP
B / T	1090 x 615	1140 x 650
H	750	790
📦	82	96
Art.-Nr.	460.054	460.055

Modell 215 V



Schubladen (FH): 1 x 90, 1 x 120, 1 x 180, 1 x 210
 Türe (FH): 1 x 600

	Wanne	BMP
B / T	1090 x 615	1140 x 650
H	810	850
📦	84	99
Art.-Nr.	460.100	460.101

Modell 216 V



Schubladen (FH): 2 x 60, 2 x 180, 2 x 360

	Wanne	BMP
B / T	1090 x 615	1140 x 650
H	810	850
📦	101	116
Art.-Nr.	460.102	460.103

Modell 251 V



Schublade (FH): 1 x 180

	Wanne	BMP
B / T	1090 x 615	1140 x 650
H	810	850
📦	49	64
Art.-Nr.	460.150	460.151



Werkstattwagen

Schubladen 410 x 540 mm (BxT)
Schubladen 930 x 540 mm (BxT)

Serie V

Modell 310 V



Schubladen (FH): 4 x 180

	Wanne	BMP
B / T	1090 x 620	1140 x 650
H	930	970
	90	105
Art.-Nr.	460.200	460.201

Modell 311 V



Schubladen (FH): 2 x 90, 2 x 180, 1 x 360
Türe (FH): 1 x 540

	Wanne	BMP
B / T	1090 x 620	1140 x 650
H	930	970
	99	113
Art.-Nr.	460.202	460.203

Modell 330 V



Schubladen (FH): 1 x 90, 1 x 150, 1 x 180, 1 x 270
Türe (FH): 1 x 540

	Wanne	BMP
B / T	1090 x 615	1140 x 650
H	930	970
	92	107
Art.-Nr.	460.204	460.205

Modell 350 V



	Wanne	BMP
B / T	1090 x 615	1140 x 650
H	930	970
	48	63
Art.-Nr.	460.250	460.251

Modell 352 V



Schubladen (FH): 2 x 90

	Wanne	BMP
B / T	1090 x 615	1140 x 650
H	930	970
	59	74
Art.-Nr.	460.252	460.253

Modell 353 V



Schubladen (FH): 2 x 90, 3 x 180

	Wanne	BMP
B / T	1090 x 615	1140 x 650
H	930	970
	109	123
Art.-Nr.	460.254	460.255



Seite 11

Farbpalette der Frontfarben.
Bitte bei Bestellung die gewünschte Farbkombination (RAL) angeben.
Wird kein Farbwunsch angegeben, liefern wir im Farbton RAL 7035/5010 wie abgebildet.

ab Seite 220

Passendes Schubladeneinteilungsmaterial

ab Seite 225

Zubehör für ANKE Werkstattwagen

Serienausstattung:



max. Traglast pro Schublade



max. Traglast des Werkstattwagens

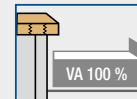

Vollauszug

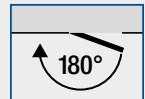

Türöffnungswinkel

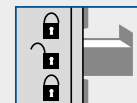

Einzelauszugsperr

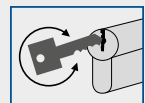

Zentralverschluss

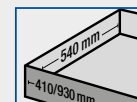

Schubladeninnenmaß

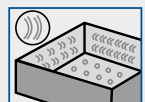

Lochböden + Schlitzwände

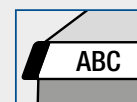

Hochwertige Alu-Griffleiste



Rollendurchmesser

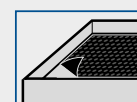

Antirutschmatte

Mobilen Daten- Erfassung

- Inventur
- mobiles Büro
- Wareneingang
- Maschinen-
beistellwagen
- u. v. m.



B / T = Breite / Tiefe (mm)

H = Höhe (mm)

📦 = ca. Gewicht (kg)

① ABF = Arbeitsfläche Breite / Tiefe (mm)

② ABR = Ablageboden mit Rollen Breite / Tiefe (mm)

Modell 200 MDE



Basiswagen
(Tastaturablage inkl.)

Modell 201 MDE



Basiswagen mit zusätzlicher
Ablage und 2 Buchstützen

Modell 202 MDE



Basiswagen mit
Hängeregistraturrahmen für DIN A4

Modell 203 MDE



Basiswagen mit abschließbarem
Laptop-/Tablet-PC-Fach
unter der Arbeitsplatte

B / T	600 x 470	600 x 470	600 x 470	600 x 470
H	1115	1115	1115	1115
ABF	600 x 365	600 x 365	600 x 365	600 x 365
ABR	600 x 470	600 x 470	600 x 470	600 x 470
📦	18	20	20	20
Art.-Nr.	970.010	970.011	970.012	970.013



Seite 11

Farbpalette der Frontfarben.
Bitte bei Bestellung die gewünschte Farbkombination (RAL) angeben.
Wird kein Farbwunsch angegeben, liefern wir im Farbton RAL 7035/5010 wie abgebildet.

Basiswagen

mit integriertem Schiebegriff und inklusive separate Tastaturablage (für Tastaturen unter 400 mm Breite).

Seitenwände mit Quadratlochung 10 mm, Achsabstand 38 mm

Ideal zur Aufnahme von Standard-Werkzeughalter siehe Seiten 236 bis 238

Rückwand mit zwei gummigeschützten Kabeldurchführungen (max. Ø 32 mm)

Ablageboden (ABR)

600 x 470 mm; BxT
Ideal für Eurobehälter
siehe Seite 237

Modell 204 MDE



Basiswagen mit abschließbarem Laptop-/Tablet-PC-Fach und Ablage inkl. Buchstützen

Modell 205 MDE



Basiswagen mit abschließbarem Laptopfach unter der Arbeitsplatte und Hängeregistraturrahmen für DIN A4

B / T	600 x 470	600 x 470
H	1115	1115
ABF	600 x 365	600 x 365
ABR	600 x 470	600 x 470
	23	22
Art.-Nr.	970.014	970.015

Zubehör



Monitorhalter nach VESA MIS-D 75/100



Steckdosenleiste mit 2 x Schuko 230 V

Art.-Nr.	970.022	970.024
----------	---------	---------

Serienausstattung:

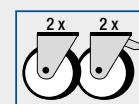

4 Lenkrollen
Ø 100 mm

Überzeugende Qualität für ein langes Arbeitsleben!



■ 2 Ausführungen:

- mit praktischer **Ablagewanne** (4-seitiger Abrollrand) und Antirutschmatte

- mit Original ANKE **Buche-Massiv-Platte (BMP) in 40 mm und 50 mm***

Stärke: längsseits riegelartig zahnverleimt; Oberfläche geölt (* 50 mm Plattenstärke nur bei H = 800 mm)

■ 8 Schrankhöhen:

800, 850 und 980 mm (mit Wanne)

840, 850, 890, 900 und 1020 mm (mit Original ANKE Buche-Massiv-Platte; ideal zum Kombinieren mit Werkbänken der gleichen Höhe)

■ 11 Schubladenfronhöhen (FH) im 30 mm Raster von FH 60 - 360 mm

■ **Schubladenwannenhöhe (WH)**
bei FH 60 mm - WH 40 mm
FH 90-150 mm - WH 60 mm
FH 180-360 mm - WH 150 mm

■ **Vollauszug 100 %**

■ **100 kg** Traglast pro Schublade

■ Zentralverschluss mit 2 Schlüsseln

■ Einzelauszugssperre

■ Griffprofile mit Beschriftungsmöglichkeit

■ Schubladen mit Lochböden und Schlitzwänden zur individuellen Unterteilung

■ Schubladeninnenmaß 500 x 540 mm; BxT (0,27 m² Fläche)

■ Türen mit Versteifungsprofilen; Fronthöhe 540 oder 720 mm, auf Wunsch auch in Fronthöhe 360 mm

■ stabile Scharniere mit Zuhaltung; **Türöffnungsweite 180°**

■ komplett montiert

■ Optional:

- **Zweitschließung** und diebstahlsicherer Boden (1 Schrank für 2 Mitarbeiter!)

- **elektronische Zentralschließung**

- **Dokumentenfach für Türinnenseite**



■ 2 versions:

- with practical **tray** (4 sided upstand) and anti-slip mat

- with original ANKE **solid beech top (BMP) in 40 mm and 50 mm*** thickness: lengthways interlocked bonded strips; oiled surface (* 50 mm top thickness only for H = 800 mm)

■ 8 cabinet heights:

800, 850 and 980 mm (with tray)

840, 850, 890, 900 and 1020 mm (with original ANKE solid beech top)

■ 11 drawer front heights (FH) in 30 mm grids of FH 60 - 360 mm

■ **Drawer tray height (TH)**
at FH 60 mm - TH 40 mm
FH 90-150 mm - TH 60 mm
FH 180-360 mm - TH 150 mm

■ **full pull-out 100 %**

■ **100 kg** load per drawer

■ central lock with 2 keys

■ standard pull-out block

■ profiled handle with labelling option

■ drawers with perforated base and slotted sides for individual compartments

■ inner drawer size 500 x 540 mm; WxD (0.27 m² area)

■ doors with reinforcement profiles; front height 540 or 720 mm

■ sturdy hinges with catch; **door opening width 180°**

■ fully assembled

■ Optional:

- **second lock** and anti-theft base

- **electronic central locking**

- **document shelf for inside of door**





Beistell- schränke



■ 2 modèles:

- avec **cuvette de rangement pratique** (bordure supérieure 4 côtes) et revêtement anti-glissement
- avec **plateau en hêtre massif (BMP)** ANKE original, de 40 mm et 50 mm* d'épaisseur: collé en adent dans la longueur; surface huilée (* 50 mm d'épaisseur de plateau seulement avec H = 800 mm)

■ 8 hauteurs d'armoire :

- 800, 850 et 980 mm (avec cuvette)
- 840, 850, 890, 900 et 1020 mm (avec plateau en hêtre massif ANKE original)

■ 11 hauteurs avant de tiroir (HT) avec écartement 30 mm, de HT 60 - 360 mm

■ La hauteur de bac de tiroir (HB) à HT 60 mm - HB 40 mm HT 90-150 mm - HB 60 mm HT 180-360 mm - HB 150 mm

■ coulisses double extension 100 %, différentielles

■ 100 kg de charge par tiroir

■ fermeture centralisée avec 2 clés

■ blocage d'ouverture d'un seul tiroir à la fois

■ profils de poignée avec possibilité d'inscription

■ tiroirs avec fonds perforés et parois rainurées pour subdivision individuelle

■ dimensions intérieures du tiroir 500 x 540 mm; LxP (surface 0,27 m²)

■ portes avec profilés de renforcement, hauteur face avant 540 ou 720 mm

■ charnières à ressort à fermeture automatique; **angle d'ouverture de porte 180°**

■ entièrement monté

■ Options :

- deuxième fermeture et plancher antivol
- fermeture centrale électronique
- compartiment pour documents pour intérieur de porte



Serie V

800 mm

980 mm

Serienausstattung:

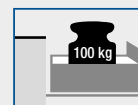

max. Traglast pro Schublade

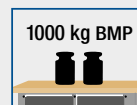

max. Traglast des Beistellschranks



Vollauszug

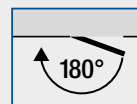

Türöffnungswinkel

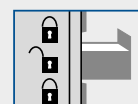

Einzelauszugssperre

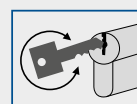

Zentralverschluss

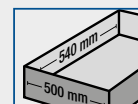

Schubladeninnenmaß



Lochböden + Schlitzwände

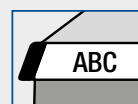

Hochwertige Alu-Griffleiste

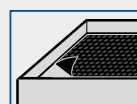

Antirutschmatte



komplett montiert



B / T = Breite / Tiefe (mm) | H = Höhe bis Oberkante (mm)
S = Stärke Arbeitsplatte (mm) | $\bar{\square}$ = ca. Gewicht (kg)
FH = Fronthöhe Schublade / Türe (mm)
BMP = Buche-Massiv-Platte

Einlege-/Auszugsböden siehe Zubehör Seite 232

Modell 101



Türe (FH): 1 x 720

Modell 102



Schublade (FH): 1 x 180
Türe (FH): 1 x 540

Modell 103



Schubladen (FH): 4 x 180

B / T	Wanne		BMP			
	660 / 615		665 / 650			
H	800	850	840	890	850	900
S	-		40		50	
$\bar{\square}$	38		46		49	
Art-Nr.	600.001	600.002	600.003	600.004	600.005	600.006

B / T	Wanne		BMP			
	660 / 615		665 / 650			
H	800	850	840	890	850	900
S	-		40		50	
$\bar{\square}$	47		55		58	
Art-Nr.	600.007	600.008	600.009	600.010	600.011	600.012

B / T	Wanne		BMP			
	660 / 615		665 / 650			
H	800	850	840	890	850	900
S	-		40		50	
$\bar{\square}$	75		84		87	
Art-Nr.	600.013	600.014	600.015	600.016	600.017	600.018

Modell 104



Schubladen (FH): 2 x 90, 3 x 180

Modell 105



Schubladen (FH): 2 x 60, 1 x 120, 2 x 150, 1 x 180

Modell 106



Schubladen (FH): 1 x 60, 1 x 120,
1 x 150, 1 x 180, 1 x 210

B / T	Wanne		BMP			
	660 / 615		665 / 650			
H	800	850	840	890	850	900
S	-		40		50	
$\bar{\square}$	81		89		92	
Art-Nr.	600.019	600.020	600.021	600.022	600.023	600.024

B / T	Wanne		BMP			
	660 / 615		665 / 650			
H	800	850	840	890	850	900
S	-		40		50	
$\bar{\square}$	84		92		95	
Art-Nr.	600.025	600.026	600.027	600.028	600.029	600.030

B / T	Wanne		BMP			
	660 / 615		665 / 650			
H	800	850	840	890	850	900
S	-		40		50	
$\bar{\square}$	79		87		90	
Art-Nr.	600.031	600.032	600.033	600.034	600.035	600.036



Beistell- schränke

Schubladen 500 x 540 mm (BxT)

Serie V 800 mm

Modell 203



Schubladen (FH): 8 x 180

B / T	Wanne		BMP			
	1275 / 615		1280 / 650			
H	800	850	840	890	850	900
S	-		40		50	
	138		152		157	
Art-Nr.	600.113 600.114		600.115 600.116	600.117	600.118	

Modell 204



Schubladen (FH): 4 x 90, 6 x 180

B / T	Wanne		BMP			
	1275 / 615		1280 / 650			
H	800	850	840	890	850	900
S	-		40		50	
	150		163		169	
Art-Nr.	600.119 600.120		600.121 600.122	600.123	600.124	

Modell 205



Schubladen (FH): 4 x 60, 2 x 120, 4 x 150, 2 x 180

B / T	Wanne		BMP			
	1275 / 615		1280 / 650			
H	800	850	840	890	850	900
S	-		40		50	
	156		169		175	
Art-Nr.	600.125 600.126		600.127 600.128	600.129	600.130	

Modell 206



Schubladen (FH): 2 x 60, 2 x 120, 2 x 150, 2 x 180, 2 x 210

B / T	Wanne		BMP			
	1275 / 615		1280 / 650			
H	800	850	840	890	850	900
S	-		40		50	
	145		158		164	
Art-Nr.	600.131 600.132		600.133 600.134	600.135	600.136	

Modell 310



Schubladen (FH): 9 x 90, 3 x 180, 3 x 270

B / T	Wanne		BMP			
	1890 / 615		1895 / 650			
H	800	850	840	890	850	900
S	-		40		50	
	213		234		242	
Art-Nr.	600.237 600.238		600.239 600.240	600.241	600.242	

Modell 311



Schubladen (FH): 6 x 180, 3 x 360

B / T	Wanne		BMP			
	1890 / 615		1895 / 650			
H	800	850	840	890	850	900
S	-		40		50	
	174		194		203	
Art-Nr.	600.243 600.244		600.245 600.246	600.247	600.248	



Seite 11

Farbpalette der Frontfarben.
Bitte bei Bestellung die gewünschte Farbkombination (RAL) angeben.
Wird kein Farbwunsch angegeben, liefern wir im Farbton RAL 7035/5010 wie abgebildet.

ab Seite 220

Passendes Schubladeneinteilungsmaterial

ab Seite 225

Zubehör für ANKE Beistellschränke

Serienausstattung:

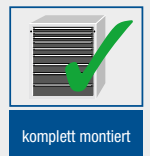
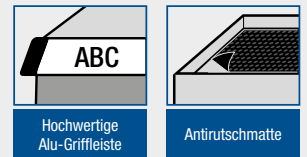
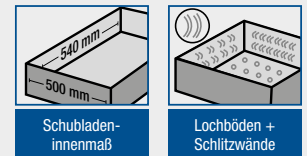
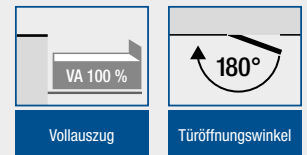



B / T = Breite / Tiefe (mm) | H = Höhe bis Oberkante (mm)
S = Stärke Arbeitsplatte (mm) |  = ca. Gewicht (kg)
FH = Fronthöhe Schublade / Türe (mm)
BMP = Buche-Massiv-Platte

Modell 401



Schublade (FH): 1 x 180
Türe (FH): 1 x 720

	Wanne	BMP
B / T	660 / 615	665 / 650
H	980	1020
	51	59
Art-Nr.	600.300	600.301

Modell 402



Schubladen (FH): 2 x 90, 1 x 180
Türe (FH): 1 x 540

	Wanne	BMP
B / T	660 / 615	665 / 650
H	980	1020
	66	75
Art-Nr.	600.302	600.303

Modell 403



Schubladen (FH): 5 x 180

	Wanne	BMP
B / T	660 / 615	665 / 650
H	980	1020
	89	97
Art-Nr.	600.304	600.305

Modell 404



Schubladen (FH): 1 x 180, 1 x 210, 1 x 240, 1 x 270

	Wanne	BMP
B / T	660 / 615	665 / 650
H	980	1020
	79	88
Art-Nr.	600.306	600.307

Modell 405



Schubladen (FH): 2 x 90, 2 x 180, 1 x 360

	Wanne	BMP
B / T	660 / 615	665 / 650
H	980	1020
	85	93
Art-Nr.	600.308	600.309

Modell 406



Schubladen (FH): 2 x 90, 1 x 120, 2 x 150, 1 x 300

	Wanne	BMP
B / T	660 / 615	665 / 650
H	980	1020
	89	97
Art-Nr.	600.310	600.311



Beistell- schränke

Schubladen 500 x 540 mm (BxT)

Serie V 980 mm



Seite 11

Farbpalette der Frontfarben.
Bitte bei Bestellung die gewünschte
Farbkombination (RAL) angeben.
Wird kein Farbwunsch angegeben,
liefern wir im Farbton RAL 7035/5010
wie abgebildet.

ab Seite 220

Passendes Schubladen-
einteilungsmaterial

ab Seite 225

Zubehör für ANKE Beistellschränke

Modell 501



Schubladen (FH): 2 x 180
Türen (FH): 2 x 720

	Wanne	BMP
B / T	1275 / 615	1280 / 650
H	980	1020
	89	102
Art-Nr.	600.400	600.401

Modell 502



Schubladen (FH): 4 x 90, 2 x 180
Türen (FH): 2 x 540

	Wanne	BMP
B / T	1275 / 615	1280 / 650
H	980	1020
	119	133
Art-Nr.	600.402	600.403

Modell 503



Schubladen (FH): 10 x 180

	Wanne	BMP
B / T	1275 / 615	1280 / 650
H	980	1020
	164	177
Art-Nr.	600.404	600.405

Modell 506



Schubladen (FH): 2 x 60, 4 x 90,
2 x 150, 2 x 240, 2x 270

	Wanne	BMP
B / T	1275 / 615	1280 / 650
H	980	1020
	167	181
Art-Nr.	600.410	600.411

Modell 603



Schubladen (FH): 15 x 180

	Wanne	BMP
B / T	1890 / 615	1895 / 650
H	980	1020
	240	260
Art-Nr.	600.504	600.505

Modell 605



Schubladen (FH): 6 x 90, 6 x 180, 3 x 360

	Wanne	BMP
B / T	1890 / 615	1895 / 650
H	980	1020
	229	249
Art-Nr.	600.508	600.509

Serienausstattung:

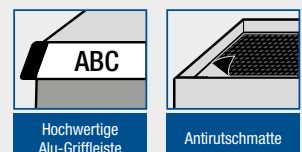
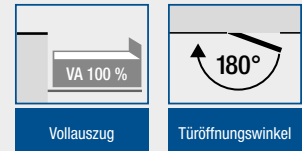

Überzeugende Qualität für ein langes Arbeitsleben!



■ 2 Ausführungen:

- mit praktischer **Ablagewanne** (4-seitiger Abrollrand) und Antirutschmatte
- mit Original ANKE

Buche-Massiv-Platte (BMP) in 40 mm

Stärke: längsseits riegelartig zahnverleimt; Oberfläche geölt

■ lieferbar in 3 Schrankbreiten:

- **760 mm**;
Schubladeninnenmaß 600 x 600 mm; (BxT)
- **910 mm**;
Schubladeninnenmaß 750 x 600 mm; (BxT)
- **1060 mm**;
Schubladeninnenmaß 900 x 600 mm; (BxT)

■ 4 Schrankhöhen:

980 und 1280 mm (bei Ausführung mit Wanne)
1020 und 1320 mm (bei Ausführung mit Buche-Massiv-Platte, Verwendung z. B. als Thekenschrank)

■ 11 Schubladenfronnhöhen (FH) im 30 mm Raster von FH 60 - 360 mm

■ Schubladenwannenhöhe (WH) bei FH 60 mm - WH 40 mm FH 90-150 mm - WH 60 mm FH 180-360 mm - WH 150 mm

■ Vollauszug 100 %

■ 100 kg oder 200 kg Traglast pro Schublade

■ Zentralverschluss mit 2 Schlüsseln

■ Einzelauszugssperre

■ Griffprofile mit Beschriftungsmöglichkeit

■ Schubladen mit Lochböden und Schlitzwänden zur individuellen Unterteilung

■ komplett montiert

■ Optional:

- **Zubehör** zum Schubladenschrank (Ausführung mit Wanne): Wanne serienmäßig vorbereitet zur Aufnahme einer **Systemloch-Werkzeugwand** (10 mm Quadratlochung, 38 mm Achsabstand) bzw. einer **Schreibplatte aus Buche Multiplex 20 mm** in der Neigung von 0° - 45° verstellbar
- Gehäuse mit integriertem **Staplersockel**
- **Zweitschließung** und diebstahlsicherer Boden (1 Schrank für 2 Mitarbeiter!)
- **elektronische Zentralschließung**



■ 2 versions:

- with practical **tray** (4 sided upstand) and anti-slip mat
 - with original ANKE
- ### **solid beech top (BMP) in 40 mm** thickness: lengthways interlocked bonded strips; oiled surface

■ available in 3 cabinet widths:

- **760 mm**; inner drawer size 600 x 600 mm; (WxD)
- **910 mm**; inner drawer size 750 x 600 mm; (WxD)
- **1060 mm**; inner drawer size 900 x 600 mm; (WxD)

■ 4 cabinet heights:

- 980 and 1280 mm (for version with tray)
- 1020 and 1320 mm (for version with solid beech top)

■ 11 front heights (FH)

- in 30 mm grids of FH 60 - 360 mm

■ Drawer tray height (TH)

- at FH 60 mm - TH 40 mm
FH 90-150 mm - TH 60 mm
FH 180-360 mm - TH 150 mm

■ full pull-out 100 %

■ 100 kg or 200 kg load per drawer

■ central lock with 2 keys

■ standard pull-out block

■ profiled handle with labelling option

■ drawers with perforated base and slotted sides for individual compartments

■ fully assembled

■ Optional:

- system perforated tool wall (10 mm square holes, 38 mm axle clearance)

Writing desk made of beech Multiplex 20 mm, adjustable inclination of 0° - 45°

- housing with integrated

lift-truck base

- **second lock**

- and anti-theft base

- **electronic central locking**





Schubladen- schränke



■ 2 modèles:

- avec **cuvette de rangement pratique** (bordure supérieure 4 côtes) et revêtement anti-glissement
- avec **plateau en hêtre massif (BMP)** ANKE original, de 40 mm d'épaisseur: collé en adent dans la longueur, surface huilée

■ disponible en

3 largeurs d'armoire:

- **760 mm;** dimensions intérieures des tiroirs 600 x 600 mm; (LxP)
- **910 mm;** dimensions intérieures des tiroirs 750 x 600 mm; (LxP)
- **1060 mm;** dimensions intérieures des tiroirs 900 x 600 mm; (LxP)

■ 4 hauteurs d'armoire:

- 980 et 1280 mm (en cas de modèle avec cuvette)
- 1020 et 1320 mm (en cas de modèle avec plateau en hêtre massif)

- 11 hauteurs avant de tiroir (HT) avec écartement 30 mm, de HT 60 - 360 mm

- **La hauteur de bac de tiroir (HB)** à HT 60 mm - HB 40 mm HT 90-150 mm - HB 60 mm HT 180-360 mm - HB 150 mm

- **coulisses double extension 100 %, différentielles**

- **100 kg ou 200 kg** de charge par tiroir

- fermeture centralisée avec 2 clés

- **blocage d'ouverture d'un seul tiroir à la fois**

- profils de poignée avec possibilité d'inscription

- tiroirs avec fonds perforés et parois rainurées pour subdivision individuelle

- entièrement monté

■ Options :

- **porte-outils avec système de perforation** (trous carrés de 10 mm, empattement 38 mm);
- **plateau écriture en hêtre Multiplex 20 mm**, réglable avec une inclinaison de 0° - 45°
- **boîtier avec socle de chariot élévateur intégré**
- **deuxième fermeture et plancher antivol**
- **fermeture centrale électronique**

Serie V 760 mm 910 mm 1060 mm

100 bzw. 200 kg Schubladentraglast

Serienausstattung:





B / T = Breite / Tiefe (mm) | H = Höhe bis Oberkante (mm)
📦 = ca. Gewicht (kg) | FH = Fronthöhe Schublade / Türe (mm)

BMP = Buche-Massiv-Platte 40mm
ST 1 = 100 kg Schubladentraglast | ST 2 = 200 kg Schubladentraglast

Modell 3001



Schubladen (FH): 5 x 180

	Wanne	BMP
B / T	760 / 675	765 / 700
H	980	1020
📦	107	118
ST 1	610.000	610.001
ST 2	611.000	611.001

Modell 3002



Schubladen (FH): 6 x 150

	Wanne	BMP
B / T	760 / 675	765 / 700
H	980	1020
📦	108	119
ST 1	610.002	610.003
ST 2	611.002	611.003

Modell 3003



Schubladen (FH): 1 x 180,
1 x 210, 1 x 240, 1 x 270

	Wanne	BMP
B / T	760 / 675	765 / 700
H	980	1020
📦	96	106
ST 1	610.004	610.005
ST 2	611.004	611.005

Modell 3004



Schubladen (FH): 2 x 90,
1 x 120, 2 x 150, 1 x 300

	Wanne	BMP
B / T	760 / 675	765 / 700
H	980	1020
📦	111	121
ST 1	610.006	610.007
ST 2	611.006	611.007

Modell 3005



Schubladen (FH): 2 x 90,
3 x 120, 2 x 180

	Wanne	BMP
B / T	760 / 675	765 / 700
H	980	1020
📦	122	133
ST 1	610.008	610.009
ST 2	611.008	611.009

Modell 3006



Schubladen (FH): 1 x 60, 2 x 90,
1 x 150, 1 x 240, 1 x 270

	Wanne	BMP
B / T	760 / 675	765 / 700
H	980	1020
📦	103	115
ST 1	610.010	610.011
ST 2	-	-

Modell 3008



Schubladen (FH): 3 x 60, 2 x 90,
2 x 120, 2 x 150

	Wanne	BMP
B / T	760 / 675	765 / 700
H	980	1020
📦	126	138
ST 1	610.014	610.015
ST 2	-	-

Modell 3009



Schubladen (FH): 2 x 90, 2 x 180,
1 x 360

	Wanne	BMP
B / T	760 / 675	765 / 700
H	980	1020
📦	104	115
ST 1	610.016	610.017
ST 2	611.016	611.017



Schubladenschränke

Schubladen 600 x 600 mm (BxT)

Serie V 760 mm

Modell 4001



Schubladen (FH): 1 x 120, 6 x 180

Modell 4002



Schubladen (FH): 8 x 150

Modell 4003



Schubladen (FH): 5 x 180, 1 x 300

	Wanne	BMP	Wanne	BMP	Wanne	BMP
B / T	760 / 675	765 / 700	760 / 675	765 / 700	760 / 675	765 / 700
H	1280	1320	1280	1320	1280	1320
	139	150	139	149	129	140
ST1	610.100	610.101	610.102	610.103	610.104	610.105
ST2	611.100	611.101	611.102	611.103	611.104	611.105

Modell 4004



Schubladen (FH): 2 x 90,
3 x 120, 2 x 180, 1 x 300

Modell 4005

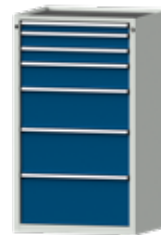

Schubladen (FH): 1 x 60, 2 x 90,
1 x 150, 1 x 240, 1 x 270, 1 x 300

Modell 4006



Schubladen (FH): 3 x 90,
3 x 120, 2 x 150, 1 x 270

	Wanne	BMP	Wanne	BMP	Wanne	BMP
B / T	760 / 675	765 / 700	760 / 675	765 / 700	760 / 675	765 / 700
H	1280	1320	1280	1320	1280	1320
	145	156	124	136	151	162
ST1	610.106	610.107	610.108	610.109	610.110	610.111
ST2	611.106	611.107	-	-	611.110	611.111

Modell 4007



Schubladen (FH): 1 x 180,
1 x 210, 1 x 240, 1 x 270, 1 x 300

Modell 4008



Schubladen (FH): 4 x 120, 4 x 180

Modell 4009



Schubladen (FH): 2 x 90,
1 x 120, 3 x 180, 1 x 360

	Wanne	BMP	Wanne	BMP	Wanne	BMP
B / T	760 / 675	765 / 700	760 / 675	765 / 700	760 / 675	765 / 700
H	1280	1320	1280	1320	1280	1320
	118	129	146	157	136	147
ST1	610.112	610.113	610.114	610.115	610.116	610.117
ST2	611.112	611.113	611.114	611.115	611.116	611.117



Seite 11

Farbpalette der Frontfarben.
Bitte bei Bestellung die gewünschte Farbkombination (RAL) angeben.
Wird kein Farbwunsch angegeben, liefern wir im Farbton RAL 7035/5010 wie abgebildet.

ab Seite 220

Passendes Schubladeneinteilungsmaterial

ab Seite 225

Zubehör für ANKE Schubladenschränke

Serienausstattung:



max. Traglast pro Schublade

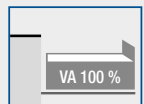

Vollauszug



Einzelauszugssperre

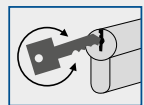

Zentralverschluss

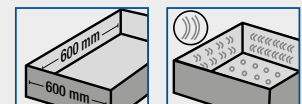

Schubladinnenmaß

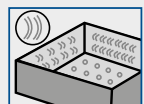

Lochböden + Schlitzwände



Hochwertige Alu-Griffleiste

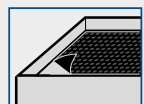

Antirutschmatte



komplett montiert



B / T = Breite / Tiefe (mm) | H = Höhe bis Oberkante (mm)
📦 = ca. Gewicht (kg) | FH = Fronthöhe Schublade / Türe (mm)

BMP = Buche-Massiv-Platte 40mm
ST 1 = 100 kg Schubladentraglast | ST 2 = 200 kg Schubladentraglast

Modell 3001



Schubladen (FH): 5 x 180

	Wanne	BMP
B / T	910 / 675	915 / 700
H	980	1020
📦	118	131
ST 1	610.200	610.201
ST 2	611.200	611.201

Modell 3002



Schubladen (FH): 6 x 150

	Wanne	BMP
B / T	910 / 675	915 / 700
H	980	1020
📦	120	133
ST 1	610.202	610.203
ST 2	611.202	611.203

Modell 3003



Schubladen (FH): 1 x 180, 1 x 210,
1 x 240, 1 x 270

	Wanne	BMP
B / T	910 / 675	915 / 700
H	980	1020
📦	105	118
ST 1	610.204	610.205
ST 2	611.204	611.205

Modell 3005



Schubladen (FH): 2 x 90, 3 x 120,
2 x 180

	Wanne	BMP
B / T	910 / 675	915 / 700
H	980	1020
📦	135	148
ST 1	610.208	610.209
ST 2	611.208	611.209

Modell 3006



Schubladen (FH): 1 x 60, 2 x 90,
1 x 150, 1 x 240, 1 x 270

	Wanne	BMP
B / T	910 / 675	915 / 700
H	980	1020
📦	113	127
ST 1	610.210	610.211
ST 2	-	-

Modell 3007



Schubladen (FH): 4 x 120,
1 x 180, 1 x 240

	Wanne	BMP
B / T	910 / 675	915 / 700
H	980	1020
📦	124	137
ST 1	610.212	610.213
ST 2	611.212	611.213

Modell 3008



Schubladen (FH): 3 x 60, 2 x 90,
2 x 120, 2 x 150

	Wanne	BMP
B / T	910 / 675	915 / 700
H	980	1020
📦	136	150
ST 1	610.214	610.215
ST 2	-	-

Modell 3009



Schubladen (FH): 2 x 90, 2 x 180,
1 x 360

	Wanne	BMP
B / T	910 / 675	915 / 700
H	980	1020
📦	115	128
ST 1	610.216	610.217
ST 2	611.216	611.217



Schubladen- schränke

Schubladen 750 x 600 mm (BxT)

Serie V 910 mm



Seite 11

Farbpalette der Frontfarben.
Bitte bei Bestellung die gewünschte
Farbkombination (RAL) angeben.
Wird kein Farbwunsch angegeben,
liefern wir im Farbton RAL 7035/5010
wie abgebildet.

ab Seite 220

Passendes Schubladen-
einteilungsmaterial

ab Seite 225

Zubehör für ANKE
Schubladenschränke

Modell 4001

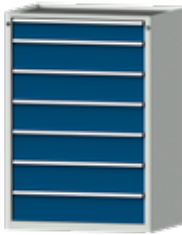

Schubladen (FH): 1 x 120, 6 x 180

Modell 4002



Schubladen (FH): 8 x 150

Modell 4003



Schubladen (FH): 5 x 180, 1 x 300

	Wanne	BMP	Wanne	BMP	Wanne	BMP
B / T	910 / 675	915 / 700	910 / 675	915 / 700	910 / 675	915 / 700
H	1280	1320	1280	1320	1280	1320
	154	167	153	166	143	156
ST1	610.300	610.301	610.302	610.303	610.304	610.305
ST2	611.300	611.301	611.302	611.303	611.304	611.305

Modell 4004

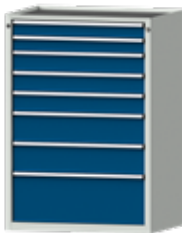

Schubladen (FH): 2 x 90, 3 x 120,
2 x 180, 1 x 300

Modell 4005

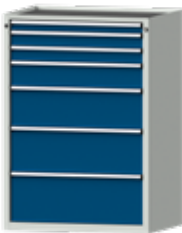

Schubladen (FH): 1 x 60, 2 x 90,
1 x 150, 1 x 240, 1 x 270, 1 x 300

Modell 4006



Schubladen (FH): 3 x 90,
3 x 120, 2 x 150, 1 x 270

	Wanne	BMP	Wanne	BMP	Wanne	BMP
B / T	910 / 675	915 / 700	910 / 675	915 / 700	910 / 675	915 / 700
H	1280	1320	1280	1320	1280	1320
	159	172	136	150	167	180
ST1	610.306	610.307	610.308	610.309	610.310	610.311
ST2	611.306	611.307	-	-	611.310	611.311

Modell 4007



Schubladen (FH): 1 x 180,
1 x 210, 1 x 240, 1 x 270, 1 x 300

Modell 4008



Schubladen (FH): 4 x 120, 4 x 180

Modell 4009



Schubladen (FH): 2 x 90,
1 x 120, 3 x 180, 1 x 360

	Wanne	BMP	Wanne	BMP	Wanne	BMP
B / T	910 / 675	915 / 700	910 / 675	915 / 700	910 / 675	915 / 700
H	1280	1320	1280	1320	1280	1320
	130	143	161	174	150	163
ST1	610.312	610.313	610.314	610.315	610.316	610.317
ST2	611.312	611.313	611.314	611.315	611.316	611.317

Serienausstattung:



max. Traglast
pro Schublade

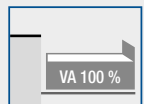

Vollauszug



Einzelauszugssperre

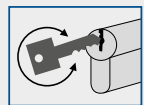

Zentralverschluss

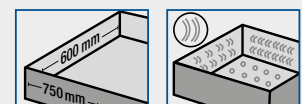

Schubladen-
innenmaß



Lochböden +
Schlitzwände

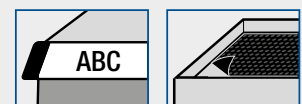

Hochwertige
Alu-Griffleiste

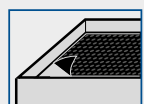

Antirutschmatte



komplett montiert

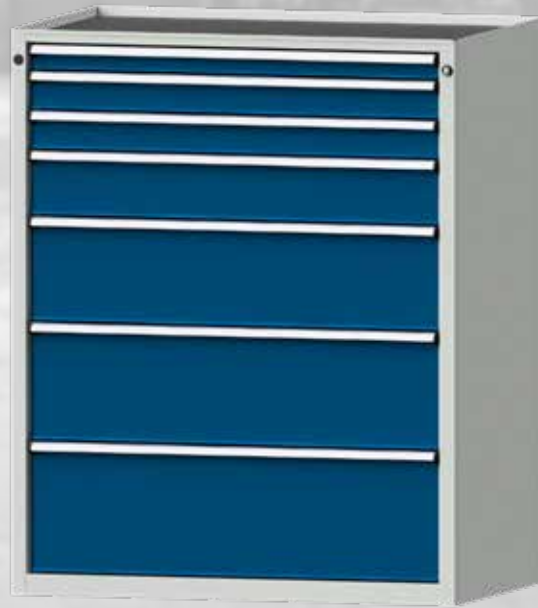

B / T = Breite / Tiefe (mm) | H = Höhe bis Oberkante (mm)
📦 = ca. Gewicht (kg) | FH = Fronthöhe Schublade / Türe (mm)

BMP = Buche-Massiv-Platte 40mm
ST 1 = 100 kg Schubladentraglast | ST 2 = 200 kg Schubladentraglast

Modell 3001



Schubladen (FH): 5 x 180

	Wanne	BMP
B / T	1060 / 675	1065 / 700
H	980	1020
📦	141	156
ST 1	610.400	610.401
ST 2	611.400	611.401

Modell 3002



Schubladen (FH): 6 x 150

	Wanne	BMP
B / T	1060 / 675	1065 / 700
H	980	1020
📦	141	156
ST 1	610.402	610.403
ST 2	611.402	611.403

Modell 3003



Schubladen (FH): 1 x 180, 1 x 210,
1 x 240, 1 x 270

	Wanne	BMP
B / T	1060 / 675	1065 / 700
H	980	1020
📦	125	140
ST 1	610.404	610.405
ST 2	611.404	611.405

Modell 3005



Schubladen (FH): 2 x 90,
3 x 120, 2 x 180

	Wanne	BMP
B / T	1060 / 675	1065 / 700
H	980	1020
📦	161	176
ST 1	610.408	610.409
ST 2	611.408	611.409

Modell 3006



Schubladen (FH): 1 x 60, 2 x 90,
1 x 150, 1 x 240, 1 x 270

	Wanne	BMP
B / T	1060 / 675	1065 / 700
H	980	1020
📦	135	151
ST 1	610.410	610.411
ST 2	-	-

Modell 3008



Schubladen (FH): 3 x 60, 2 x 90,
2 x 120, 2 x 150

	Wanne	BMP
B / T	1060 / 675	1065 / 700
H	980	1020
📦	162	178
ST 1	610.414	610.415
ST 2	-	-

Modell 3009



Schubladen (FH): 2 x 90, 2 x 180,
1 x 360

	Wanne	BMP
B / T	1060 / 675	1065 / 700
H	980	1020
📦	136	151
ST 1	610.416	610.417
ST 2	611.416	611.417

Modell 3010



Schubladen (FH): 3 x 90, 2 x 180,
1 x 270

	Wanne	BMP
B / T	1060 / 675	1065 / 700
H	980	1020
📦	150	165
ST 1	610.418	610.419
ST 2	611.418	611.419



Schubladenschränke

Schubladen 900 x 600 mm (BxT)

Serie V 1060 mm



Seite 11

Farbpalette der Frontfarben.
Bitte bei Bestellung die gewünschte Farbkombination (RAL) angeben.
Wird kein Farbwunsch angegeben, liefern wir im Farbton RAL 7035/5010 wie abgebildet.

ab Seite 222

Passendes Schubladeneinteilungsmaterial

ab Seite 225

Zubehör für ANKE Schubladenschränke

Modell 4001



Schubladen (FH): 1 x 120, 6 x 180

Modell 4002



Schubladen (FH): 8 x 150

Modell 4003



Schubladen (FH): 5 x 180, 1 x 300

	Wanne	BMP	Wanne	BMP	Wanne	BMP
B / T	1060 / 675	1065 / 700	1060 / 675	1065 / 700	1060 / 675	1065 / 700
H	1280	1320	1280	1320	1280	1320
	183	199	180	195	170	185
ST1	610.500	610.501	610.502	610.503	610.504	610.505
ST2	611.500	611.501	611.502	611.503	611.504	611.505

Modell 4004



Schubladen (FH): 2 x 90, 3 x 120, 2 x 180, 1 x 300

Modell 4005



Schubladen (FH): 1 x 60, 2 x 90, 1 x 150, 1 x 240, 1 x 270, 1 x 300

Modell 4006



Schubladen (FH): 3 x 90, 3 x 120, 2 x 150, 1 x 270

	Wanne	BMP	Wanne	BMP	Wanne	BMP
B / T	1060 / 675	1065 / 700	1060 / 675	1065 / 700	1060 / 675	1065 / 700
H	1280	1320	1280	1320	1280	1320
	189	204	162	181	198	213
ST1	610.506	610.507	610.508	610.509	610.510	610.511
ST2	611.506	611.507	-	-	611.510	611.511

Modell 4007



Schubladen (FH): 1 x 180, 1 x 210, 1 x 240, 1 x 270, 1 x 300

Modell 4008



Schubladen (FH): 4 x 120, 4 x 180

Modell 4009



Schubladen (FH): 2 x 90, 1 x 120, 3 x 180, 1 x 360

	Wanne	BMP	Wanne	BMP	Wanne	BMP
B / T	1060 / 675	1065 / 700	1060 / 675	1065 / 700	1060 / 675	1065 / 700
H	1280	1320	1280	1320	1280	1320
	153	168	192	207	178	193
ST1	610.512	610.513	610.514	610.515	610.516	610.517
ST2	611.512	611.513	611.514	611.515	611.516	611.517

Serienausstattung:



max. Traglast pro Schublade

Vollauszug



Einzelauszugssperre

Zentralverschluss

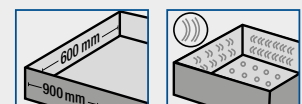

Schubladeninnenmaß

Lochböden + Schlitzwände

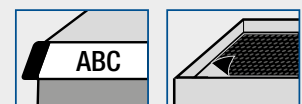

Hochwertige Alu-Griffleiste

Antirutschmatte



komplett montiert



Entsprechend Ihrer Skizze produzieren wir Thekenplatten am Stück durchgängig bis maximal 4050 mm Länge.

Setzen Sie Ihre Thekenanlage individuell zusammen

Die Abbildung zeigt Schränke aus dem Schubladenschrankprogramm mit der Breite 1060 mm siehe auf den Seiten 162 und 163.

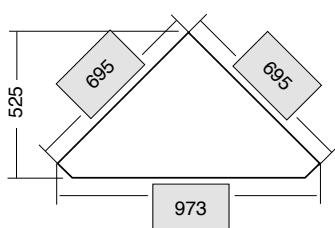
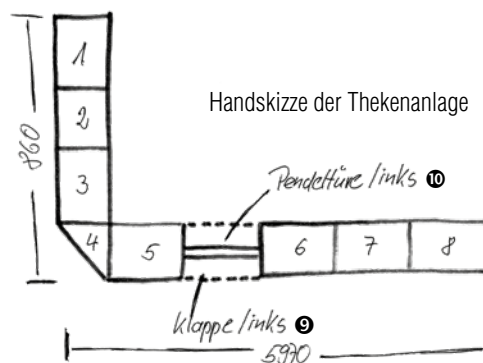

Modell 3030

B / T	973 / 525
H	1020
BMP	53
	610.460

mit 2 eingeschweißten Einlegeböden



Material- & Waren- ausgabetheke

Schubladen 900 x 600 mm (BxT)

Serie V 1060 mm

B / T = Breite / Tiefe (mm) | H = Höhe bis Oberkante (mm)
 📦 = ca. Gewicht (kg) | BMP = Buche-Massiv-Platte 40 mm



Seite 11

Farbpalette der Frontfarben.
 Bitte bei Bestellung die gewünschte
 Farbkombination (RAL) angeben.
 Wird kein Farbwunsch angegeben,
 liefern wir im Farbton RAL 7035/5010
 wie abgebildet.

ab Seite 222

Passendes Schubladen-
 einteilungsmaterial

ab Seite 225

Zubehör für ANKE
 Schubladenschränke

Bestellbeispiel:

Ziffer	Art.Nr.	Modell	Anzahl
1	610.411	Thekenschränk Modell 3006	1
2	610.450	Thekenschränk Modell 3020	1
3	610.403	Thekenschränk Modell 3002	1
4	610.460	Thekenschränk Modell 3030	1
5	610.451	Thekenschränk Modell 3021	1
6	610.409	Thekenschränk Modell 3005	1
7	610.452	Thekenschränk Modell 3022	1
8	610.401	Thekenschränk Modell 3001	1
9	903.840	Thekenklappe (DIN links)	1
10	903.841	Pendeltüre (DIN links)	1



Modell 3020



Einlege-/Auszugsboden
 optional siehe Zubehör Seite 232

B / T	1065 / 700
H	1020
📦	63
BMP	610.450

Modell 3021



B / T	1065 / 700
H	1020
📦	75
BMP	610.451

Modell 3022



B / T	1065 / 700
H	1020
📦	91
BMP	610.452

Serienausstattung:

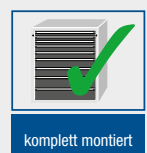
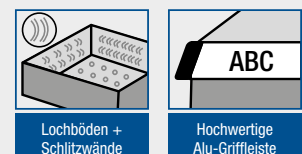
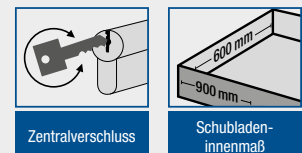
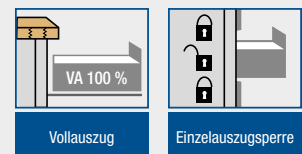

Überzeugende Qualität für ein langes Arbeitsleben!



- Lieferbar in **2 Breiten** (1085, 1485 mm)
- **Schrank in 1085 mm Breite wahlweise mit Stahlblechtüren (Schwerlastschrank VS) oder Türen in Buchenholzoptik (Materialschrank Serie VH)**
- **Gehäuse geschweißt; Traglast 1200 kg** jeweils bei gleichmäßig verteilter Last
- **4 Schranktiefen: 400, 500 und 630 mm; Serie VS zusätzlich in 690 mm**
- Verschraubung des Schwerlastschrankes mit dem Boden. **Bodenverankerung wird mitgeliefert.**
- **Flügeltüren in 2 Ausführungen (Serie VS):** mit bzw. ohne Sichtfenster.
- Türöffnungsweite 270° stabile Scharniere mit Zuhaltung;
- 3-Riegel Sicherheitszylinderschloss
- Bestückung Gehäuse in Tiefe:
 - **400/ 500 mm** mit: Einlegeböden 160 kg Traglast, Schubladen **100 kg Traglast.**
 - **630 mm** mit: Einlegeböden 160 kg Traglast, Auszugsböden/Schubladen **100 kg Traglast.**
 - **690 mm** (Serie VS) mit: Einlegeböden 160 kg Traglast, Auszugsböden/Schubladen **200 kg Traglast.****Belastungsangaben jeweils bei gleichmäßig flächenverteilter Last.**

- **Einlegeböden aus verzinktem Stahlblech**
- **Auszugsböden/Schubladen pulverbeschichtet in RAL 7035, lichtgrau**
- **4 Schubladenfronhöhen (FH)** 90, 120, 150 und 180 mm
- **Vollauszug 100 %**
- **Gehäusebreite 1085 mm Schubladeninnenmaß Schrank mit Mittelwand in:**
 - Tiefe 630 mm: 450 x 540 mm; BxT (0,24 m² Fläche)
 - Tiefe 690 mm (Serie VS): 450 x 600 mm; BxT (0,27 m² Fläche)**Schrank ohne Mittelwand in:**
 - Tiefe 630 mm: 980 x 540 mm; BxT (0,53 m² Fläche)
 - Tiefe 690 mm (Serie VS): 980 x 600 mm; BxT (0,59 m² Fläche)
- **Gehäusebreite 1485 mm Schubladeninnenmaß Schrank mit Mittelwand in:**
 - Tiefe 630 mm: 650 x 540 mm; BxT (0,35 m² Fläche)
 - Tiefe 690 mm (Serie VS): 650 x 600 mm; BxT (0,39 m² Fläche)**Schrank ohne Mittelwand in:**
 - Tiefe 630 mm: 1380 x 540 mm; BxT (0,75 m² Fläche)
 - Tiefe 690 mm (Serie VS): 1380 x 600 mm; BxT (0,83 m² Fläche)
- **komplett montiert**



- Available in **2 widths** (1085, 1485 mm)
- **Cabinet in 1085 mm width optionally with sheet steel doors (heavy-duty cabinet VS) or doors in beech wood look (material cabinet series VH)**
- **Housing welded; load capacity 1200 kg** with even surface distributed load
- **4 cabinet depths: 400, 500 and 630 mm; Serie VS additional in 690 mm**
- Heavy duty cabinet must be screwed to the floor. **Floor anchoring is included.**
- **Double doors in 2 designs (Serie VS):** with or without viewing window.
- Sturdy hinges with catch; door opening width 270°
- 3-bolt security cylinder lock
- **Equipment housing in depth:**
 - **400/500 mm** with: shelves 160 kg load capacity,
 - **630 mm** with: fitted shelves 160 kg load, pull-out shelves / drawers **100 kg load.**
 - **690 mm** (Serie VS) with: shelf 160 kg load, pull-out shelves / drawers **200 kg load.****Load information in each case with evenly distributed load.**
- **Shelves made of galvanized sheet steel**
- **Pull-out shelves / drawers powdercoated in RAL 7035, light grey**
- **4 drawer front heights** 90, 120, 150 and 180 mm
- **full pull-out 100 %**
- **Housing width 1085 mm - inner drawer size cabinet divided in the middle:**
 - Depth 630 mm: 450 x 540 mm; WxD (0.24 m² area)
 - Depth 690 mm (Serie VS): 450 x 600 mm; WxD (0.27 m² area)**cabinet without central partition in:**
 - Depth 630 mm: 980 x 540 mm; WxD (0.53 m² area)
 - Depth 690 mm: 980 x 600 mm; WxD (0.59 m² area)
- **Housing width 1485 mm - inner drawer size cabinet divided in the middle:**
 - Depth 630 mm: 650 x 540 mm; WxD (0.35 m² area)
 - Depth 690 mm (Serie VS): 650 x 600 mm; WxD (0.39 m² area)**cabinet without central partition in:**
 - Depth 630 mm: 1380 x 540 mm; WxD (0.75 m² area)
 - Depth 690 mm (Serie VS): 1380 x 600 mm; WxD (0.83 m² area)
- **fully assembled**



Schwerlast- schränke



- Disponible en **2 largeurs** d'armoire (1085, 1485 mm)
- **Armoire de 1085 mm de largeur au choix avec portes en tôle d'acier (armoire lourde VS) ou portes aspect bois de hêtre (armoire à matériaux série VH)**
- **Boîtier soudé, charge boîtier d'armoire** en cas de charge **1200 kg** régulièrement répartie
- **4 profondeurs d'armoire: 400, 500 et 630 mm; Serie VS additionnellement en 690 mm**
- Raccordement vissé de l'armoire pour charges lourdes au sol. **L'ancrage au sol est inclus.**
- **Type de portes battantes en 2 modèles (Serie VS):** vitrées ou non vitrées
- charnières à ressort à fermeture automatique; angle d'ouverture de porte 270°
- Serrure à cylindre de sécurité à 3 verrous
- **Boîtier d'équipement en profondeur:**
 - **400/500 mm** avec: tablettes charge max. 160 kg 630 mm avec: tablettes charge max. 160 kg, tablettes coulissantes / tiroirs **charge max. 100 kg**
 - **690 mm** (Serie VS) avec: tablettes charge max. 160 kg, tablettes coulissantes / tiroirs **charge max. 200 kg.****Toutes les informations en cas de charge régulièrement répartie à la surface.**
- **Tablettes en tôle d'acier galvanisée**

- **Tablettes/ tiroirs coulissants avec revêtement par poudre en RAL 7035, gris clair**
- **4 hauteurs avant de tiroir** 90, 120, 150 et 180 mm
- **coulisses double extension 100 %, différentielles**
- **Largeur du boîtier 1085 mm - dimensions intérieures du tiroir armoire avec cloison médiane:**
 - Profondeur 630 mm: 450 x 540 mm; LxP (surface de 0,24 m²)
 - Profondeur 690 mm (Serie VS): 450 x 600 mm; LxP (surface de 0,27 m²)**armoire sans cloison médiane en:**
 - Profondeur 630 mm: 980 x 540 mm; LxP (surface de 0,53 m²)
 - Profondeur 690 mm: 980 x 600 mm; LxP (surface de 0,59 m²)
- **Largeur du boîtier 1485 mm - dimensions intérieures du tiroir armoire avec cloison médiane:**
 - Profondeur 630 mm: 650 x 540 mm; LxP (surface de 0,35 m²)
 - Profondeur 690 mm (Serie VS): 650 x 600 mm; LxP (surface de 0,39 m²)**armoire sans cloison médiane en:**
 - Profondeur 630 mm: 1380 x 540 mm; LxP (surface de 0,75 m²)
 - Profondeur 690 mm (Serie VS): 1380 x 600 mm; LxP (surface de 0,83 m²)
- entièrement monté

Breite
1085 mm
1485 mm

Serienausstattung:

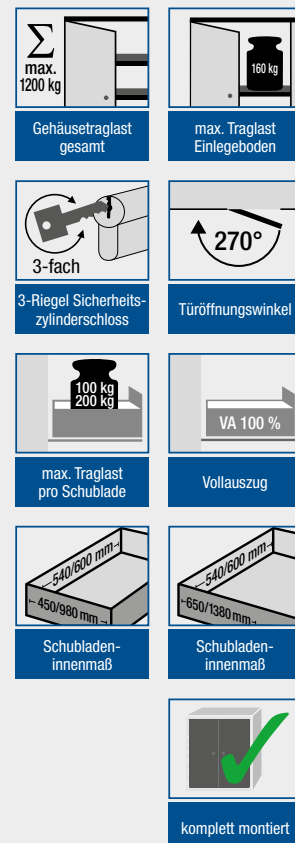



T = Tiefe (mm) |  = ca. Gewicht (kg) | ST = Schubladentraglast (kg) | FH = Fronthöhe Schublade (mm)
 OSF = ohne Sichtfenster | MSF = mit Sichtfenster

Modell 100





Leergehäuse ohne Mittelwand

Modell 200



Leergehäuse mit Mittelwand

T	400	500	630	690
	89	93	104	108
OSF	620.108	620.130	620.020	621.020
MSF	620.208	620.230	620.030	621.029

T	400	500	630	690
	100	106	119	124
OSF	620.109	620.135	620.060	621.060
MSF	620.209	620.235	620.070	621.030

Modell 101





4 x Einlegeboden

Modell 201



8 x Einlegeboden

T	400	500	630	690
	115	123	142	156
OSF	620.110	620.131	620.021	621.021
MSF	620.210	620.231	620.031	621.031

T	400	500	630	690
	126	136	160	168
OSF	620.111	620.136	620.061	621.061
MSF	620.211	620.236	620.071	621.034



Schwerlast- schränke

Schubladen 450 x 540/600 mm (BxT)
Schubladen 980 x 540/600 mm (BxT)

Serie V

Breite 1085 mm

Höhe 1950 mm



Seite 11

Farbpalette der Frontfarben.
Bitte bei Bestellung die gewünschte
Farbkombination (RAL) angeben.
Wird kein Farbwunsch angegeben,
liefern wir im Farbton RAL 7035/5010
wie abgebildet.

Modell 102



3 x Einlegeboden
Schubladen (FH): 2 x 180

Modell 202



6 x Einlegeboden
Schubladen (FH): 4 x 180

T	630	690
ST	100	200
	159	179
OSF	620.022	621.022
MSF	620.032	621.032

	630	690
	100	200
	185	202
	620.062	621.062
	620.072	621.072

Modell 103



3 x Einlegeboden
Schubladen (FH): 3 x 120

Modell 203



6 x Einlegeboden
Schubladen (FH): 6 x 120

T	630	690
ST	100	200
	165	189
OSF	620.023	621.023
MSF	620.033	621.033

	630	690
	100	200
	194	215
	620.063	621.063
	620.073	621.073



Verschraubung des Schwerlastschranks
mit dem Boden. Bodenverankerung wird
mitgeliefert!



Sicht-
fenster

SORGEN
FÜR
DURCH-
BLICK



Passendes
**Schubladen-
einteilungsmaterial**

sowie
Einlegeböden

finden Sie
auf der Seite
174

Serienausstattung:



Gehäusetraglast
gesamt

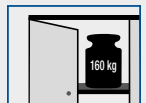

max. Traglast
Einlegeboden

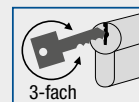

3-fach
3-Riegel Sicherheits-
zylinderschloss

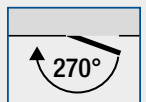

Türöffnungswinkel



max. Traglast
pro Schublade



Vollauszug

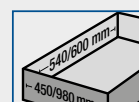

Schubladen-
innenmaß



komplett montiert



T = Tiefe (mm) | H = Höhe bis Oberkante (mm) | = ca. Gewicht (kg) | FH = Fronthöhe Schublade (mm)

Modell 100 VH



Leergehäuse ohne Mittelwand

T	400	500	630
	92	96	107
Art.-Nr.	620.049	620.050	620.055

Modell 200 VH



Leergehäuse mit Mittelwand

T	400	500	630
	102	108	122
Art.-Nr.	620.056	620.057	620.058

Modell 101 VH



4 x Einlegeboden

T	400	500	630
	117	126	145
Art.-Nr.	620.000	620.029	620.001

Modell 201 VH



8 x Einlegeboden

T	400	500	630
	129	139	163
Art.-Nr.	620.017	620.039	620.018



Schwerlast- schränke

Schubladen 450 x 540 mm (BxT)
Schubladen 980 x 540 mm (BxT)

Serie VH
Breite 1085 mm
Höhe 1950 mm



Farbe Gehäuse:
RAL 7016

Türen:
Buche-Dekor mit ABS Kante 2 mm

Passendes
**Schubladen-
einteilungsmaterial**
sowie
Einlegeböden
finden Sie
auf der Seite
174

Modell 102 VH



3 x Einlegeboden, Schubladen (FH): 2 x 180

T	630
H	161
Art.-Nr.	620.016

Modell 202 VH



6 x Einlegeboden, Schubladen (FH): 4 x 180

T	630
H	188
Art.-Nr.	620.019

Modell 103 VH



3 x Einlegeboden, Schubladen (FH): 3 x 120

T	630
H	168
Art.-Nr.	620.059

Modell 203 VH



6 x Einlegeboden, Schubladen (FH): 6 x 120

T	630
H	197
Art.-Nr.	620.069

Aufsatzschrank

Modell 1000 VH



T	400	500	630
H	68	73	85
Art.-Nr.	620.002	620.079	620.003

Sideboard

Modell 1000 VH
inkl. Buche-Massiv-Platte 40 mm



T	400	500	630
H	77	81	94
Art.-Nr.	620.004	620.089	620.005

Serienausstattung:

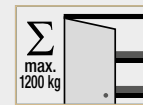

Gehäusetraglast
gesamt

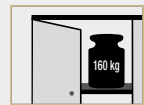

max. Traglast
Einlegeboden



3-fach
3-Riegel Sicherheits-
zylinderschloss



Türöffnungswinkel



max. Traglast
pro Schublade

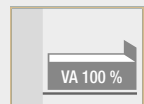

Vollauszug

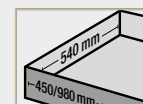

Schubladen-
innenmaß



komplett montiert



T = Tiefe (mm) | = ca. Gewicht (kg) | ST = Schubladentraglast (kg) | FH = Fronthöhe Schublade (mm)
 OSF = ohne Sichtfenster | MSF = mit Sichtfenster

Modell 300



Leergehäuse ohne Mittelwand

Modell 400



Leergehäuse mit Mittelwand

T	400	500	630	690
	110	117	127	132
OSF	620.140	620.170	620.080	621.080
MSF	620.240	620.270	620.280	621.036

T	400	500	630	690
	121	130	142	148
OSF	620.150	620.160	620.090	621.090
MSF	620.250	620.260	620.290	621.037

Modell 301



4 x Einlegeboden

Modell 401



8 x Einlegeboden

T	400	500	630	690
	145	158	178	196
OSF	620.141	620.171	620.081	621.081
MSF	620.241	620.271	620.281	621.038

T	400	500	630	690
	158	171	195	205
OSF	620.151	620.161	620.091	621.091
MSF	620.251	620.261	620.291	621.039



Schwerlast- schränke

Schubladen 650 x 540/600 mm (BxT)
Schubladen 1380 x 540/600 mm (BxT)

Serie V

Breite 1485 mm

Höhe 1950 mm

Modell 302



3 x Einlegeboden
Schubladen (FH): 2 x 180

T	630	690
ST	100	200
	198	222
OSF	620.082	621.082
MSF	620.282	621.282

Modell 402



6 x Einlegeboden
Schubladen (FH): 4 x 180

	630	690
	100	200
	224	243
	620.092	621.092
	620.292	621.292

Modell 303



3 x Einlegeboden
Schubladen (FH): 3 x 120

T	630	690
ST	100	200
	206	235
OSF	620.083	621.083
MSF	620.283	621.283

Modell 403



6 x Einlegeboden
Schubladen (FH): 6 x 120

	630	690
	100	200
	234	258
	620.093	621.093
	620.293	621.293



Seite 11

Farbpalette der Frontfarben.
Bitte bei Bestellung die gewünschte
Farbkombination (RAL) angeben.
Wird kein Farbwunsch angegeben,
liefern wir im Farbton RAL 7035/5010
wie abgebildet.

Passendes
**Schubladen-
einteilungsmaterial**

sowie
Einlegeböden

finden Sie
auf der Seite
175

Serienausstattung:



Gehäusetraglast
gesamt

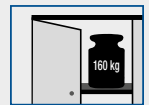

max. Traglast
Einlegeboden

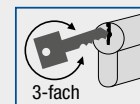

3-fach
3-Riegel Sicherheits-
zylinderschloss



Türöffnungswinkel



max. Traglast
pro Schublade



Vollauszug

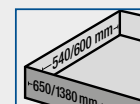

Schubladen-
innenmaß



komplett montiert



Verschraubung des Schwerlastschranks
mit dem Boden. Bodenverankerung wird
mitgeliefert!



Sicht-
fenster

SORGEN
FÜR
DURCH-
BLICK



Einlegeböden und Schubladeneinteilungsmaterial

Für Schwerlastschrank mit der Breite 1085 mm

Einlegeböden



Einlegeböden für Schrank - mit Mittelwand

Tiefe (mm)	Abmessungen mm (BxT)	Art.Nr.
400	490 x 340	990.425
500	490 x 430	990.426
630	490 x 570	990.418
690	490 x 630	990.427



Einlegeböden für Schrank - ohne Mittelwand

Abmessungen mm (BxT)	Art.Nr.
1030 x 340	990.432
1030 x 430	990.433
1030 x 570	990.419
1030 x 630	990.438

Schubladen / Auszugsboden

Schubladeninnenmaß: 450 x 540 mm; BxT

Tragkraft 100 kg

Fronthöhe mm	Art.Nr.
60	990.370
90	990.371
120	990.372
180	990.374
Auszugsboden	990.414



Schubladen mit 200 kg Traglast nur in Verbindung mit Gehäusetiefe 690 mm möglich!

Schubladeninnenmaß: 980 x 540 mm; BxT

Tragkraft 100 kg

Fronthöhe mm	Art.Nr.
60	990.381
90	990.382
120	990.383
180	990.385
Auszugsboden	990.415

Schubladeninnenmaß: 450 x 600 mm; BxT

Tragkraft 200 kg

Fronthöhe mm	Art.Nr.
90	990.471
120	990.472
180	990.474
Auszugsboden	990.514

Schubladeninnenmaß: 980 x 600 mm; BxT

Tragkraft 200 kg

Fronthöhe mm	Art.Nr.
90	990.482
120	990.483
180	990.485
Auszugsboden	990.515

Schubladeneinteilungsmaterial

Kleinteilekästen

450 x 540 mm; BxT

9 Stk. à 150 x 150,
3 Stk. à 100 x 150 mm



Art.Nr.
903.081

980 x 540 mm; BxT

18 Stk. à 150 x 150, 9 Stk. à
100 x 150 mm, 1 Stk. à 100 x 100 mm



Art.Nr.
903.157

Muldenplatten

450 x 540 mm; BxT



Art.Nr.
903.326

980 x 540 mm; BxT



Art.Nr.
903.327

Antirutschmatten

450 x 540 mm; BxT



Art.Nr.
903.175

980 x 540 mm; BxT



Art.Nr.
903.176

Fronthöhe
ab 90 mm

450 x 600 mm; BxT

12 Stk. à
150 x 150 mm



Art.Nr.
903.209

980 x 600 mm; BxT

24 Stk. à 150 x 150 mm,
4 Stk. à 100 x 150 mm

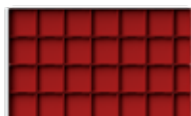

Art.Nr.
903.234

450 x 600 mm; BxT



Art.Nr.
903.328

980 x 600 mm; BxT



Art.Nr.
903.329

450 x 600 mm; BxT



Art.Nr.
903.181

980 x 600 mm; BxT



Art.Nr.
903.179

Fronthöhe
ab 90 mm



Schwerlast- schränke

Serie V+VH
Breite 1085 mm
Breite 1485 mm

Für Schwerlastschrank mit der Breite 1485 mm

Einlegeböden



Einlegeböden für Schrank - mit Mittelwand

Tiefe (mm)	Abmessungen mm (BxT)	Art.Nr.
400	690 x 340	990.436
500	690 x 430	990.437
630	690 x 570	990.420
690	690 x 630	990.439



Einlegeböden für Schrank - ohne Mittelwand

Abmessungen mm (BxT)	Art.Nr.
1430 x 340	990.434
1430 x 430	990.435
1430 x 570	990.421
1430 x 630	990.440

Schubladen / Auszugsboden

Schubladen mit 200 kg Traglast nur in Verbindung mit Gehäusetiefe 690 mm möglich!

Schubladeninnenmaß: 650 x 540 mm; BxT

Tragkraft 100 kg

Fronthöhe mm	Art.Nr.
60	990.392
90	990.393
120	990.394
180	990.396
Auszugsboden	990.416

Schubladeninnenmaß: 1380 x 540 mm; BxT

Tragkraft 100 kg

Fronthöhe mm	Art.Nr.
60	990.403
90	990.404
120	990.405
180	990.407
Auszugsboden	990.417

Schubladeninnenmaß: 650 x 600 mm; BxT

Tragkraft 200 kg

Fronthöhe mm	Art.Nr.
90	990.493
120	990.494
180	990.496
Auszugsboden	990.516

Schubladeninnenmaß: 1380 x 600 mm; BxT

Tragkraft 200 kg

Fronthöhe mm	Art.Nr.
90	990.504
120	990.505
180	990.507
Auszugsboden	990.517

Schubladeneinteilungsmaterial

Kleinteilekästen

650 x 540 mm; BxT

9 Stk. à 150 x 150, 9 Stk. à 100 x 150, 2 Stk. à 100 x 100 mm



Art.Nr.
903.249

1380 x 540 mm; BxT

24 Stk. à 150 x 150, 14 Stk. à 100 x 150, 2 Stk. à 100 x 100 mm



Art.Nr.
903.251

Muldenplatten

650 x 540 mm; BxT



Art.Nr.
903.330

1380 x 540 mm; BxT



Art.Nr.
903.331

Antirutschmatten

650 x 540 mm; BxT



Art.Nr.
903.177

1380 x 540 mm; BxT



Art.Nr.
903.178

Fronthöhe
ab 90 mm

650 x 600 mm; BxT

12 Stk. à 150 x 150 mm, 8 Stk. à 100 x 150 mm



Art.Nr.
903.217

1380 x 600 mm; BxT

32 Stk. à 150 x 150, 8 Stk. à 100 x 150 mm



Art.Nr.
903.235

650 x 600 mm; BxT



Art.Nr.
903.332

1380 x 600 mm; BxT



Art.Nr.
903.333

450 x 600 mm; BxT



Art.Nr.
903.182

1380 x 600 mm; BxT



Art.Nr.
903.180

Fronthöhe
ab 90 mm

Überzeugende Qualität für ein langes Arbeitsleben!



■ Systemmodul in 3 Ausführungen:
**Basisschrank,
Aufsatzschrank,
Vertikalauszugsschrank**

■ **Basisschrank**
(720 x 2200 mm; TxH) lieferbar in
3 Breiten (715, 865, 1015 mm)

■ **Gehäuse geschweißt;**
Traglast 1200 kg, jeweils bei
gleichmäßig verteilter Last

■ **Aufsatzschrank**, Höhe 800 mm

■ **Maximale Systemhöhe 3000 mm**
(Basisschrank mit Aufsatz)

■ Basis-/Aufsatzschrank jeweils als
offene Version oder mit Flügel-
türen lieferbar.

■ **Türöffnungsweite 270°** stabile
Scharniere mit Zuhaltung;

■ 3-Riegel
Sicherheitszylinderschloss

■ **Vertikalauszugsschrank**
(715 x 720 x 2200 mm; BxTxH)
in 3 Ausführungen: Auszugsbreite
150/200/300 mm

■ Verschraubung des modularen
Schranksystems mit dem Boden.
**Bodenverankerung wird
mitgeliefert.**

■ Basisschrank bestückbar mit
Schubladen/Auszugsböden:
Traglast 100/200 kg,
Einlegeböden:
Traglast 160 kg

■ Einlegeböden aus verzinktem
Stahlblech

■ Auszugsböden/Schubladen
pulverbeschichtet in RAL 7035,
lichtgrau

■ **Vollauszug 100 %**

■ **Einzelauszugssperre**

■ **Schubladenblock in 3 Nutz-
höhen: 720, 900, 1200 mm**

■ **11 Schubladenfronthöhen** (FH)
von 60 – 360 mm
im 30 mm Raster (FH 60 mm
nur in Traglast 100 kg)

■ **Schubladeninnenmaße**
Schrankbreite 715 mm:
600 x 600 mm; BxT
(0,36 m² Fläche)
Schrankbreite 865 mm:
750 x 600 mm; BxT
(0,45 m² Fläche)
Schrankbreite 1015 mm:
900 x 600 mm; BxT
(0,54 m² Fläche)

■ Schubladen mit Lochböden im
25 mm Raster und Schlitzwänden
zur individuellen Unterteilung

■ **Alu-Griffprofile**
mit Beschriftungsmöglichkeit

■ **Schubladenblock abschließbar:**
Zentralverschluss mit
2 Schlüsseln, gleichschließend
mit Flügeltür sofern vorhanden.

■ Systemmodul komplett montiert



■ System module in 3 versions:
**Basic cabinet,
top-mounted cabinet,
vertical pull-out cabinet**

■ **Basic cabinet**
(720 x 2200 mm; DxH) available
in **3 widths** (715, 865, 1015 mm)

■ **Housing welded;**
load capacity 1200 kg
with even surface distributed load

■ **Top-mounted cabinet,**
height 800 mm

■ **Maximum system height
3000 mm** (basic cabinet with
top cabinet)

■ Basic/ top-mounted cabinet each
available as an open version or
with wing doors

■ Sturdy hinges with catch;
door opening width 270°

■ 3-bolt security cylinder lock

■ **Vertical pull-out cabinet**
(715 x 720 x 2200 mm; WxDxH)
in 3 versions: pull-out width
150/200/300 mm

■ Basic/ vertical pull out cabinet
must be screwed to the floor.
Floor anchoring is included

■ Basic cabinet can be equipped with
Drawers / pull-out shelves:
load capacity 100/200 kg,
Shelves:
load 160 kg

■ Shelves made of galvanized
sheet steel

■ Pull-out shelves / drawers
powdercoated in RAL 7035,
light grey

■ **full pull-out 100 %**

■ **standard pull-out block**

■ **Drawer block in 3 usable
heights: 720, 900, 1200 mm**

■ **11 drawer front heights** (FH)
from 60 – 360 mm in a 30 mm
grid (FH 60 mm only with load
capacity 100 kg)

■ **inner drawer size**
cabinet width 715 mm:
600 x 600 mm; WxD
(0.36 m² area)
cabinet width 865 mm:
750 x 600 mm; WxD
(0.45 m² area)
cabinet width 1015 mm:
900 x 600 mm; WxD
(0.54 m² area)

■ drawers with perforated base in a
25 mm grid and slotted sides for
individual compartments

■ **aluminum profiled handle
with labeling option**

■ **Lockable drawer unit:**
central lock with 2 keys, keyed
alike with wing door if available

■ System module fully assembled



Modulares Schranksystem



- Module système en 3 versions:
Armoire de base, armoire supérieure, armoire coulissante verticale
- **Armoire de base** (720 x 2200 mm; PxH) disponible en **3 largeurs d'armoire** (715, 865, 1015 mm)
- **Boîtier soudé, charge boîtier d'armoire** en cas de charge 1200 kg régulièrement répartie
- **Armoire supérieure**, hauteur 800 mm
- **Hauteur maximale du système 3000 mm** (armoire de base avec armoire supérieure)
- L'armoire de base / supérieure est disponible en version ouverte ou avec portes battantes.
- charnières à ressort à fermeture automatique; **angle d'ouverture de porte 270°**
- Serrure à cylindre de sécurité à 3 verrous
- **Armoire coulissante verticale** (715 x 720 x 2200 mm; LxPxH) en 3 versions: largeur coulissante 150/200/300 mm
- L'armoire de base / coulissante verticale doit être vissée au sol. **L'ancrage au sol est inclus.**
- L'armoire de base peut être équipée de **Tiroirs / tablettes coulissantes: charge 100/200 kg, Tablettes: charge 160 kg**

- Tablettes en tôle d'acier galvanisée
- Tablettes/ tiroirs coulissants avec revêtement par poudre en RAL 7035, gris clair
- **coulisses double extension 100 %, différentielles**
- **blocage d'ouverture d'un seul tiroir à la fois**
- **Bloc de tiroirs en 3 hauteurs utilisables: 720, 900, 1200 mm**
- **11 hauteurs de façade de tiroir (FH)** de 60 à 360 mm dans une grille de 30 mm (FH 60 mm uniquement avec charge de 100 kg)
- **Dimensions intérieures du tiroir**
Largeur de l'armoire 715 mm: 600 x 600 mm; LxP (surface de 0,36 m²)
Largeur armoire 865 mm: 750 x 600 mm; LxP (surface de 0,45 m²)
largeur de l'armoire 1015 mm: 900 x 600 mm; LxP (surface de 0,54 m²)
- tiroirs avec fonds perforés dans une grille de 25 mm et parois rainurées pour subdivision individuelle
- **aluminium profils de poignée avec possibilité d'inscription**
- **Bloc de tiroir verrouillable:** fermeture centralisée avec 2 clés, clé identique avec porte battante si disponible.
- Module système entièrement monté

Breite
715 mm
865 mm
1015 mm

Serienausstattung:

Gehäusetraglast gesamt	max. Traglast Einlegeboden
max. Traglast Schublade/Auszugsboden	max. Traglast Vertikalauszug
3-Riegel Sicherheits- zylinderschloss	Türöffnungswinkel
Einzelauszugsperre	Vollauszug
Schubladen- innenmaß	Lasche zur Verschraubung
Die Gesamtanlage muss vor Ort montiert werden. Montage ist Leistung des Kunden!	
	Modul fertig montiert



B / T = Breite / Tiefe (mm) | H / NH = Höhe bis Oberkante / Nutzhöhe (mm) | = ca. Gewicht (kg) | B = Breite Gehäuse (mm)
 SI = Schubladeninnenmaß (mm) | TL = Traglast Schublade/Auszug-/Fachboden (kg) | FH = Fronthöhe Schublade (mm)

Basisschrank

Modell 100



offen mit Flügeltüren

B / T	715 / 720	
H / NH	2200 / 1950	
SI	-	
	89	108
Art.-Nr.	631.000	631.001
B / T	865 / 720	
H / NH	2200 / 1950	
SI	-	
	97	118
Art.-Nr.	631.100	631.101
B / T	1015 / 720	
H / NH	2200 / 1950	
SI	-	
	105	127
Art.-Nr.	631.200	631.201

Modell 101



offen mit Flügeltüren

B / T	715 / 720	
H / NH	2200 / 1950	
SI	600 x 600	
	97	116
Art.-Nr.	631.002	631.003
B / T	865 / 720	
H / NH	2200 / 1950	
SI	750 x 600	
	105	126
Art.-Nr.	631.102	631.103
B / T	1015 / 720	
H / NH	2200 / 1950	
SI	900 x 600	
	113	136
Art.-Nr.	631.202	631.203

Modell 102



offen mit Flügeltüren

B / T	715 / 720	
H / NH	2200 / 1950	
SI	600 x 600	
	97	116
Art.-Nr.	631.004	631.005
B / T	865 / 720	
H / NH	2200 / 1950	
SI	750 x 600	
	105	126
Art.-Nr.	631.104	631.105
B / T	1015 / 720	
H / NH	2200 / 1950	
SI	900 x 600	
	113	136
Art.-Nr.	631.204	631.205

Modell 103



offen mit Flügeltüren

B / T	715 / 720	
H / NH	2200 / 1950	
SI	600 x 600	
	97	116
Art.-Nr.	631.006	631.007
B / T	865 / 720	
H / NH	2200 / 1950	
SI	750 x 600	
	105	126
Art.-Nr.	631.106	631.107
B / T	1015 / 720	
H / NH	2200 / 1950	
SI	900 x 600	
	113	136
Art.-Nr.	631.206	631.207



***Hinweis zu Modell 101/102/103:**
 Schubladenblock unterhalb fest montiertem Blockdeckel vorbereitet, d. h. mit Einzelauszugssperre und Zentralverschluss (DOM Wechselszylinder). Bestückbar mit Schubladen der Fronthöhe 60-360 mm (siehe Seite 179). Die Summe der Schubladenfronhöhen muss mit der Nutzhöhe (NH) des Schubladenblocks übereinstimmen.



Modulares Schranksystem

715 mm
865 mm
1015 mm

Bestückung der Modulbreiten 715/865/1015 mm



Die Summe der Schubladenfronnhöhen muss gleich der Nutzhöhe des Schubladenfeldes sein!

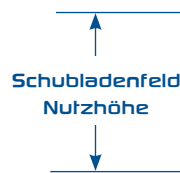

Seite 11

Farbpalette der Frontfarben. Bitte bei Bestellung die gewünschte Farbkombination (RAL) angeben. Wird kein Farbwunsch angegeben, liefern wir im Farbton RAL 7035/5010 wie abgebildet.

ab Seite 220

Passendes Schubladeneinteilungsmaterial

Schubladen

Ausführung	B	715		865		1015		
	SI	600 x 600		750 x 600		900 x 600		
	TL	100	200	100	200	100	200	
FH 60	991.040	-		991.060	-		991.080	-
FH 90	991.041	991.100		991.061	991.120		991.081	991.140
FH 120	991.042	991.101		991.062	991.121		991.082	991.141
FH 150	991.043	991.102		991.063	991.122		991.083	991.142
FH 180	991.044	991.103		991.064	991.123		991.084	991.143
FH 210	991.045	991.104		991.065	991.124		991.085	991.144
FH 240	991.046	991.105		991.066	991.125		991.086	991.145
FH 270	991.047	991.106		991.067	991.126		991.087	991.146
FH 300	991.048	991.107		991.068	991.127		991.088	991.147
FH 330	991.049	991.108		991.069	991.128		991.089	991.148
FH 360	991.050	991.109		991.070	991.129		991.090	991.149

Auszugsboden

B	715		865		1015	
TL	100	200	100	200	100	200
Art.-Nr.	903.720	903.721	903.722	903.723	903.725	903.733

Fachboden

B	715		865		1015	
TL	160		160		160	
Art.-Nr.	903.734		903.735		903.724	

Aufsatzschrank Modell 300



	offen	mit Flügeltüren
B / T	715 / 720	
H / NH	800 / 700	
↓	40	49
Art.-Nr.	631.090	631.091
B / T	865 / 720	
H / NH	800 / 700	
↓	44	53
Art.-Nr.	631.190	631.191
B / T	1015 / 720	
H / NH	800 / 700	
↓	48	57
Art.-Nr.	631.290	631.291

Serienausstattung:

- Gehäusetraglast gesamt
- max. Traglast Einlegeboden
- max. Traglast Schublade/Auszugsboden
- max. Traglast Vertikalauszug
- 3-fach
- 3-Riegel Sicherheitszylinderschloss
- Türöffnungswinkel
- Einzelauszugsperre
- Vollauszug
- Schubladeneinbaumaß
- Laschen zum Verschrauben am Fußboden
- Die Gesamtanlage muss vor Ort montiert werden. Montage ist Leistung des Kunden!
- Modul fertig montiert



B / T = Breite / Tiefe (mm) | H / NH = Höhe bis Oberkante / Nutzhöhe (mm) | = ca. Gewicht (kg) | SI = Schubladeninnenmaß (mm)
 TL = Traglast Schublade/Auszug-/Fachboden (kg) | FH = Fronthöhe Schublade (mm)

Konfigurationsbeispiele

Modell 2409



Basisschrank Modell 101 mit Flügeltüren
Schubladen (FH): 4 x 180

B / T	715 / 720	
H / NH	2200 / 1950	
SI	600 x 600	
	166	168
TL	100	200
Art.-Nr.	631.030	631.070

Modell 2410



Basisschrank Modell 101 mit Flügeltüren
Schubladen (FH): 2 x 90, 3 x 180

B / T	715 / 720	
H / NH	2200 / 1950	
SI	600 x 600	
	173	177
TL	100	200
Art.-Nr.	631.031	631.071

Modell 3005



Basisschrank Modell 102 offen
Schubladen (FH): 2 x 90, 3 x 120, 2 x 180

B / T	715 / 720	
H / NH	2200 / 1950	
SI	600 x 600	
	173	178
TL	100	200
Art.-Nr.	631.032	631.072

B / T	865 / 720	
H / NH	2200 / 1950	
SI	750 x 600	
	182	186
TL	100	200
Art.-Nr.	631.130	631.170

B / T	865 / 720	
H / NH	2200 / 1950	
SI	750 x 600	
	191	195
TL	100	200
Art.-Nr.	631.131	631.171

B / T	865 / 720	
H / NH	2200 / 1950	
SI	750 x 600	
	191	195
TL	100	200
Art.-Nr.	631.132	631.172

B / T	1015 / 720	
H / NH	2200 / 1950	
SI	900 x 600	
	198	212
TL	100	200
Art.-Nr.	631.230	631.270

B / T	1015 / 720	
H / NH	2200 / 1950	
SI	900 x 600	
	208	223
TL	100	200
Art.-Nr.	631.231	631.271

B / T	1015 / 720	
H / NH	2200 / 1950	
SI	900 x 600	
	209	226
TL	100	200
Art.-Nr.	631.232	631.272



Modulares Schranksystem

715 mm
865 mm
1015 mm

Einfacher Aufbau in 5 Schritten

- ✓ 1. Auspacken
Die Anlieferung erfolgt in fertig montierten Modulen (Höhe 2200/800 mm). Dies erleichtert und beschleunigt den Aufbau vor Ort.
- ✓ 2. Bodenanker nach Vorgabe setzen
- ✓ 3. Schrank positionieren
- ✓ 4. Nivellieren/ Ausrichten
- ✓ 5. Schränke untereinander verschrauben



Seite 11

Farbpalette der Frontfarben.
Bitte bei Bestellung die gewünschte Farbkombination (RAL) angeben.
Wird kein Farbwunsch angegeben, liefern wir im Farbton RAL 7035/5010 wie abgebildet.

ab Seite 220

Passendes Schubladeneinteilungsmaterial

Seite 232

Einlege-/Auszugsböden (vgl. Serie 760 V, 910 V, 1060 V)

Modell 3007



Basisschrank Modell 102 offen
Schubladen (FH): 4 x 120,
1 x 180, 1 x 240

B / T	715 / 720	
H / NH	2200 / 1950	
SI	600 x 600	
	164	168
TL	100	200
Art.-Nr.	631.033	631.073

Modell 4003



Basisschrank Modell 103 offen
Schubladen (FH): 5 x 180, 1 x 300

B / T	715 / 720	
H / NH	2200 / 1950	
SI	600 x 600	
	173	177
TL	100	200
Art.-Nr.	631.034	631.074

Modell 4006



Basisschrank Modell 103 offen
Schubladen (FH): 3 x 90, 3 x 120,
2 x 150, 1 x 270

B / T	715 / 720	
H / NH	2200 / 1950	
SI	600 x 600	
	192	199
TL	100	200
Art.-Nr.	631.035	631.075

B / T	865 / 720	
H / NH	2200 / 1950	
SI	750 x 600	
	181	184
TL	100	200
Art.-Nr.	631.133	631.173

B / T	865 / 720	
H / NH	2200 / 1950	
SI	750 x 600	
	191	196
TL	100	200
Art.-Nr.	631.134	631.174

B / T	865 / 720	
H / NH	2200 / 1950	
SI	750 x 600	
	213	219
TL	100	200
Art.-Nr.	631.135	631.175

B / T	1015 / 720	
H / NH	2200 / 1950	
SI	900 x 600	
	197	212
TL	100	200
Art.-Nr.	631.233	631.273

B / T	1015 / 720	
H / NH	2200 / 1950	
SI	900 x 600	
	209	228
TL	100	200
Art.-Nr.	631.234	631.274

B / T	1015 / 720	
H / NH	2200 / 1950	
SI	900 x 600	
	233	255
TL	100	200
Art.-Nr.	631.235	631.275

Serienausstattung:

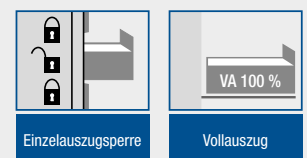
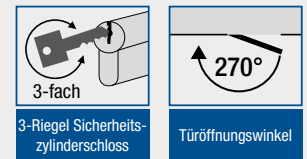
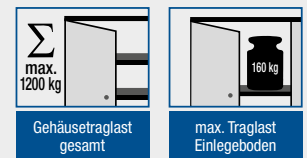

Die Gesamtanlage muss vor Ort montiert werden. Montage ist Leistung des Kunden!

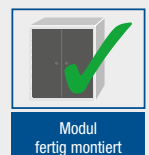



B / T = Breite / Tiefe (mm) | H / NH = Höhe bis Oberkante / Nutzhöhe (mm) |  = ca. Gewicht (kg)

Vertikalauszug-Schrank

Modell 201



2 Vertikalauszüge je 300 mm Breite

Modell 202





3 Vertikalauszüge je 200 mm Breite

Modell 203



4 Vertikalauszüge je 150 mm Breite

B / T	715 / 720
H / NH	2200 / 1950
	145
Art.-Nr.	631.020

B / T	715 / 720
H / NH	2200 / 1950
	160
Art.-Nr.	631.021

B / T	715 / 720
H / NH	2200 / 1950
	176
Art.-Nr.	631.022



Modulares Schranksystem

715 mm

Zubehör Vertikalauszug

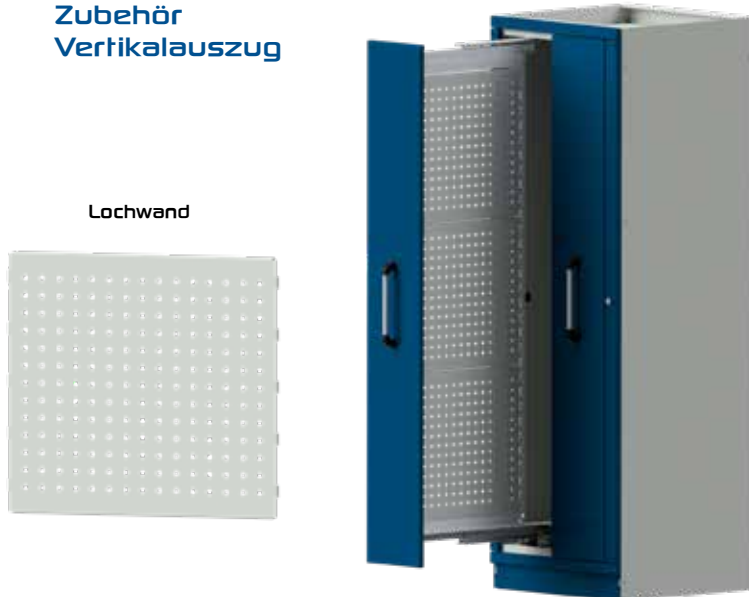

Lochwand

Lochwand 1 Stück - 612 x 566 mm; BxH; pro Auszug max. 6 Stk. (pro Seite max. 3)

	4
Art.-Nr.	630.302

Einhängewanne für Modell 201



Einhängewanne 1 Stück - 612 x 122 x 102 mm; BxTxH, Wannenhöhe 50 mm

	3
Art.-Nr.	630.300



Seite 11

Farbpalette der Frontfarben.
Bitte bei Bestellung die gewünschte Farbkombination (RAL) angeben.
Wird kein Farbwunsch angegeben, liefern wir im Farbton RAL 7035/5010 wie abgebildet.

Serienausstattung:

 Σ max. 1200 kg	 200 kg
Gehäusetraglast gesamt	max. Traglast Vertikalauszug
 VA 100%	 3-fach
Vollauszug	3-Riegel Sicherheitszylinderschloss
 C	 C
Laschen zum Verschrauben am Fußboden	
Die Gesamtanlage muss vor Ort montiert werden. Montage ist Leistung des Kunden!	 Modul fertig montiert



Vario Mobil CVM



Ein Transport-
wagen für alle
Fälle

CVM 800

Höhe 750 mm

Höhe 1350 mm

Höhe 1950 mm

CVM 1250

Höhe 1350 mm

Höhe 1950 mm

Serienausstattung:



Feste
Fahre-
richtung
Ø 125
mm

Rollendurchmesser

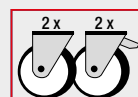

2 x 2 x

Feststellbare
Lenkrollen



Max. Traglast



Max. Zuladung
Grundwagen

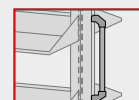

Schiebegriff

ANKE connect®

B / T / H = Breite / Tiefe / Höhe (mm) | H = Höhe bis Oberkante (mm)
 = ca. Gewicht (kg)

Ordnung mit System

Mit einem ANKE CVM,
bestückt mit Eurobehältern
und Sichtlagerkästen,
lässt sich die Materialzufuhr
zum Arbeitsplatz optimieren.



Halteschienen (H = 80 mm) für Sichtlagerkästen



bestückbar mit
 SB4: max. 5 x pro Schiene
 SB5: max. 7 x pro Schiene
 SB6: max. 7 x pro Schiene
 Art.Nr. 960.970

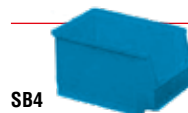

B/T/H	230 x 150 x 130
Art.Nr.	920.450



B/T/H	160 x 100 x 75
Art.Nr.	920.451



B/T/H	85 x 100 x 50
Art.Nr.	920.452

Modell 100

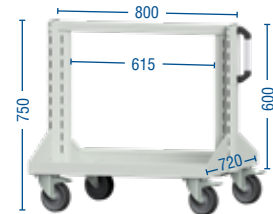

Grundwagen unbestückt

B / T	800 / 720
H	750
	28
Art.Nr.	962.000

Modell 101



Grundwagen zusätzlich bestückt mit:
 2 x Hängeregistratur 960.662 (1 x pro Seite)

B / T	800 / 720
H	750
	35
Art.Nr.	962.001

Modell 102



Grundwagen zusätzlich bestückt mit:
 1 x Arbeitsplatte KSP 960.583

B / T	800 / 720
H	750
	43
Art.Nr.	962.002

Vario Mobil CVM 800

Höhe 750 mm

Modell 103



Grundwagen zusätzlich bestückt mit:
2 x Lochblechpaneel 960.938 (1 x pro Seite)
1 x Ablagewanne 960.822

B / T	800 / 720
H	750
	42
Art.Nr.	962.003

Modell 106



Grundwagen zusätzlich bestückt mit:
2 x Wanne 350 mm 960.855 (1 x pro Seite)

B / T	800 / 720
H	750
	38
Art.Nr.	962.006

Modell 104



Grundwagen zusätzlich bestückt mit:
1 x Ablagewanne 960.822
2 x Wanne 250 mm 960.854 (1 x pro Seite)

B / T	800 / 720
H	750
	40
Art.Nr.	962.004

Modell 107



Grundwagen zusätzlich bestückt mit:
3 x Halteschiene 960.970 für Sichtlagerkästen
1 x Wanne 250 mm 960.854 (Rückseite)

B / T	800 / 720
H	750
	38
Art.Nr.	962.009

Modell 105



Grundwagen zusätzlich bestückt mit:
2 x Ablage 350 mm 960.856 (1 x pro Seite)

B / T	800 / 720
H	750
	38
Art.Nr.	962.005

Modell 108



Grundwagen zusätzlich bestückt mit:
6 x Halteschiene 960.970 für Sichtlagerkästen (3 x pro Seite)

B / T	800 / 720
H	750
	38
Art.Nr.	962.010

Ablage neigungsverstellbar 0/10/20°



T	160	250	350
Art.Nr.	960.823	960.828	960.856

Wanne neigungsverstellbar 0/10/20°



T	250	350
Art.Nr.	960.854	960.855



Seite 11

Farbpalette der Frontfarben.
Bitte bei Bestellung die gewünschte Farbkombination (RAL) angeben.
Wird kein Farbwunsch angegeben, liefern wir im Farbton RAL 7035/5010 wie abgebildet.

Seite 237

Passende Sichtlagerkästen und Eurobehälter.

Zubehör



Lochblechpaneel
720 x 600 mm (BxH)
10 mm Quadratlochung
38 mm Achsabstand
Art.Nr.
960.938



Ablagewanne
800 x 250 x 50 mm (BxTxH)
mit 3 Fachtellern
Art.Nr.
960.822



Hängeregistratur
760 x 400 mm (BxT)
Art.Nr.
960.662

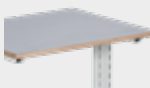

Arbeitsplatte KSP
zum Aufschrauben
(Kunststoffsichtplatte)
900 x 720 x 28 mm (BxTxH)
Art.Nr.
960.583

Serienausstattung:



Rollendurchmesser

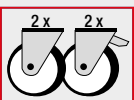

Feststellbare Lenkrollen



Max. Traglast



Max. Zuladung Grundwagen

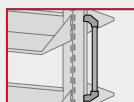

Schiebegriff

ANKE connect®

B / T / H = Breite / Tiefe / Höhe (mm) | H = Höhe bis Oberkante (mm)
 📦 = ca. Gewicht (kg)



Modell 200

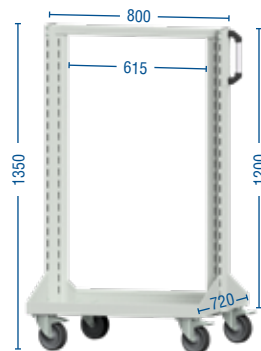

Grundwagen unbestückt

B / T	800 / 720
H	1350
📦	34
Art.Nr.	962.020

Modell 201

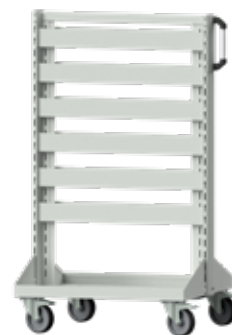

Grundwagen zusätzlich bestückt mit:
 12 x Halteschiene 960.970 für Sichtlagerkästen

B / T	800 / 720
H	1350
📦	54
Art.Nr.	962.031

Halteschienen (H = 80 mm) für Sichtlagerkästen



bestückbar mit
 SB4: max. 5 x pro Schiene
 SB5: max. 7 x pro Schiene
 SB6: max. 7 x pro Schiene
 Art.Nr. 960.970

Sichtlagerkästen



SB4

B/T/H	230 x 150 x 130
Art.Nr.	920.450



SB5

B/T/H	160 x 100 x 75
Art.Nr.	920.451



SB6

B/T/H	85 x 100 x 50
Art.Nr.	920.452

ANKE connect®

B / T / H = Breite / Tiefe / Höhe (mm) | H = Höhe bis Oberkante (mm)
 📦 = ca. Gewicht (kg)



Modell 250

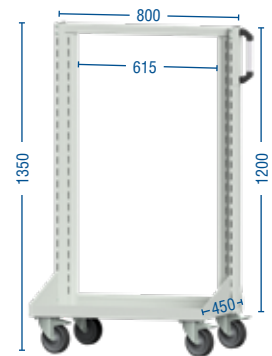

Grundwagen unbestückt

B / T	800 / 450
H	1350
📦	31
Art.Nr.	962.040

Modell 251



Grundwagen zusätzlich bestückt mit:
1 x Einhängeschrank 960.664

B / T	800 / 450
H	1350
📦	47
Art.Nr.	962.041

Halteschienen (H = 80 mm) für Sichtlagerkästen



bestückbar mit
 SB4: max. 5 x pro Schiene
 SB5: max. 7 x pro Schiene
 SB6: max. 7 x pro Schiene
 Art.Nr. 960.970

Sichtlagerkästen



SB4

B/T/H	230 x 150 x 130
Art.Nr.	920.450



SB5

B/T/H	160 x 100 x 75
Art.Nr.	920.451



SB6

B/T/H	85 x 100 x 50
Art.Nr.	920.452

Vario Mobil CVM 800

Höhe 1350 mm



Seite 11

Farbpalette der Frontfarben.
Bitte bei Bestellung die gewünschte Farbkombination (RAL) angeben.
Wird kein Farbwunsch angegeben, liefern wir im Farbton RAL 7035/5010 wie abgebildet.

Seite 237

Passende Sichtlagerkästen und Eurobehälter.

Modell 252



Grundwagen zusätzlich bestückt mit:
1 x Arbeitsplatte KSP 960.581
1 x Einhängeschrank 960.664

B / T	800 / 450
H	1350
	57
Art.Nr.	962.042

Modell 254



Grundwagen zusätzlich bestückt mit:
2 x Ablage 350 mm 960.856

B / T	800 / 450
H	1350
	41
Art.Nr.	962.044

Modell 253



Grundwagen zusätzlich bestückt mit:
1 x Lochblechpaneel 960.938
1 x Ablage 350 mm 960.856

B / T	800 / 450
H	1350
	42
Art.Nr.	962.043

Arbeitsplatte

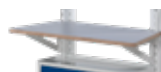

Arbeitsplatte KSP zum Einhängen
(Kunststoffschichtplatte)
830/1000 x 500 x 28 mm (BxTxH)
Art.Nr. 960.581



Hängeschublade unter Arbeitsplatte
Art.Nr. 960.650

Ablage neigungsverstellbar 0/10/20°



T	160	250	350
Art.Nr.	960.823	960.828	960.856

Wanne neigungsverstellbar 0/10/20°



T	250	350
Art.Nr.	960.854	960.855

Zubehör



Lochblechpaneel
720 x 600 mm (BxH)
10 mm Quadratlochung
38 mm Achsabstand
Art.Nr. 960.938



Ablagewanne
800 x 250 x 50 mm (BxTxH)
mit 3 Facheilern
Art.Nr. 960.822



Hängeregistratur
760 x 400 mm (BxT)
Art.Nr. 960.662



Sichtkartenhalter
DIN A4 mit 10 Sichttafeln
Art.Nr. 960.718



Ordnerhalter
DIN A4
Art.Nr. 960.717



Einhängeschrank
760 x 330 x 450 mm (BxTxH)
Art.Nr. 960.664

Serienausstattung:



Rollendurchmesser

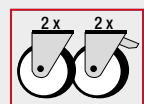

Feststellbare Lenkrollen



Max. Traglast



Max. Zuladung Grundwagen

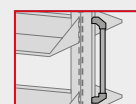

Schiebegriff

ANKE connect®

B / T / H = Breite / Tiefe / Höhe (mm) | H = Höhe bis Oberkante (mm)
 📦 = ca. Gewicht (kg)

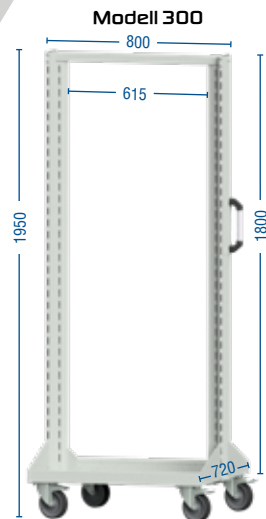
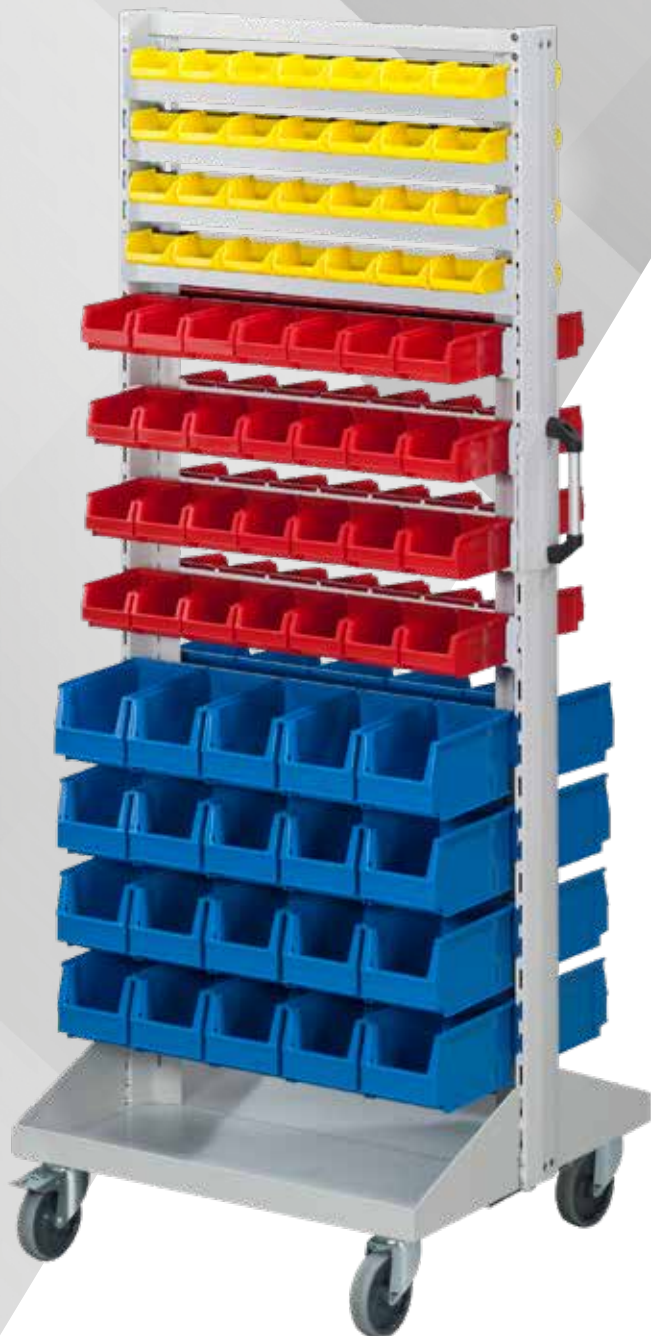

Grundwagen unbestückt

B / T	800 / 720
H	1950
📦	40
Art.Nr.	962.060

Modell 301



Grundwagen zusätzlich bestückt mit:
 24 x Halteschiene 960.970 für Sichtlagerkästen
 (12 x pro Seite)

B / T	800 / 720
H	1950
📦	81
Art.Nr.	962.066

Halteschienen (H = 80 mm) für Sichtlagerkästen



bestückbar mit
 SB4: max. 5 x pro Schiene
 SB5: max. 7 x pro Schiene
 SB6: max. 7 x pro Schiene
 Art.Nr. 960.970

Sichtlagerkästen



SB4

B/T/H	230 x 150 x 130
Art.Nr.	920.450



SB5

B/T/H	160 x 100 x 75
Art.Nr.	920.451



SB6

B/T/H	85 x 100 x 50
Art.Nr.	920.452

ANKE connect®

B / T / H = Breite / Tiefe / Höhe (mm) | H = Höhe bis Oberkante (mm)
 📦 = ca. Gewicht (kg)

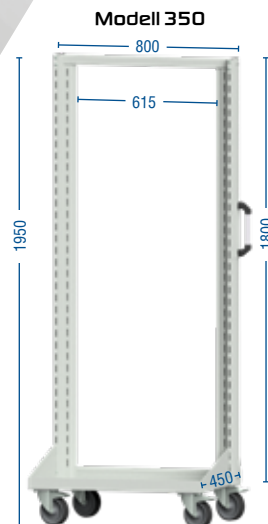

Grundwagen unbestückt

B / T	800 / 450
H	1950
📦	37
Art.Nr.	962.080

Modell 351



Grundwagen zusätzlich bestückt mit:
4 x Ablage 350 mm 960.856

B / T	800 / 450
H	1950
📦	57
Art.Nr.	962.081

Halteschienen (H = 80 mm) für Sichtlagerkästen



bestückbar mit
 SB4: max. 5 x pro Schiene
 SB5: max. 7 x pro Schiene
 SB6: max. 7 x pro Schiene
 Art.Nr. 960.970



SB4

B/T/H	230 x 150 x 130
Art.Nr.	920.450



SB5

B/T/H	160 x 100 x 75
Art.Nr.	920.451



SB6

B/T/H	85 x 100 x 50
Art.Nr.	920.452

Sichtlagerkästen

Vario Mobil CVM 800

Höhe 1950 mm

Modell 352



Grundwagen zusätzlich bestückt mit:
1 x Lochblechpaneel 960.938
2 x Ablage 350 mm 960.856

B / T	800 / 450
H	1950
	53
Art.Nr.	962.082

Modell 354



Grundwagen zusätzlich bestückt mit:
1 x Lochblechpaneel 960.938, 1 x Arbeitsplatte
KSP 960.581, 1 x Einhängeschrank 960.664

B / T	800 / 450
H	1950
	69
Art.Nr.	962.084

Modell 353



Grundwagen zusätzlich bestückt mit:
1 x Lochblechpaneel 960.938, 1 x Arbeitsplatte
KSP 960.581, 1 x Hängeschublade 960.650

B / T	800 / 450
H	1950
	59
Art.Nr.	962.083

Modell 355



Grundwagen zusätzlich bestückt mit:
1 x Lochblechpaneel 960.938, 1 x Arbeitsplatte
KSP 960.581, 1 x Hängeschublade 960.650,
1 x Hängeregistratur 960.662,
1 x Sichtkartenhalter 960.718, 1 x Ordnerhalter 960.717

B / T	800 / 450
H	1950
	69
Art.Nr.	962.085

Ablage neigungsverstellbar 0/10/20°



T	160	250	350
Art.Nr.	960.823	960.828	960.856

Wanne neigungsverstellbar 0/10/20°



T	250	350
Art.Nr.	960.854	960.855



Seite 11

Farbpalette der Frontfarben.
Bitte bei Bestellung die gewünschte
Farbkombination (RAL) angeben.
Wird kein Farbwunsch angegeben,
liefern wir im Farbton RAL 7035/5010
wie abgebildet.

Seite 237

Passende Sichtlagerkästen
und Eurobehälter.

Zubehör



Lochblechpaneel
720 x 600 mm (BxH)
10 mm Quadratlochung
38 mm Achsabstand
Art.Nr. 960.938



Hängeregistratur
760 x 400 mm (BxT)
Art.Nr. 960.662



Sichtkartenhalter
DIN A4 mit 10 Sichttafeln
Art.Nr. 960.718



Ordnerhalter
DIN A4
Art.Nr. 960.717



Einhängeschrank
760 x 330 x 450 mm
(BxTxH)
Art.Nr. 960.664



Arbeitsplatte KSP
zum Einhängen
(Kunststoffschiebplatte)
830/1000 x 500 x 28 mm
(BxTxH)
Art.Nr. 960.581

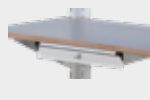

Hängeschublade
unter Arbeitsplatte
Art.Nr. 960.650

Serienausstattung:



Rollendurchmesser

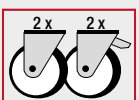

Feststellbare
Lenkrollen

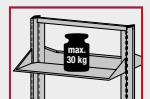

Max. Traglast



Max. Zuladung
Grundwagen

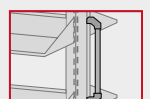

Schiebegriff

ANKE connect®

B / T / H = Breite / Tiefe / Höhe (mm) | H = Höhe bis Oberkante (mm)
 📦 = ca. Gewicht (kg)

Modell 500

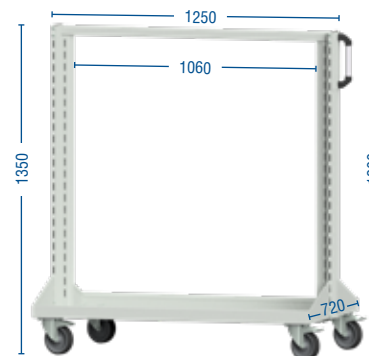

Grundwagen unbestückt

B / T	1250 / 720
H	1350
📦	41
Art.Nr.	962.100

Modell 501



Grundwagen zusätzlich bestückt mit:
 4 x Wanne 350 mm 960.861 (2 x pro Seite)

B / T	1250 / 720
H	1350
📦	71
Art.Nr.	962.101



Halteschienen (H = 80 mm) für Sichtlagerkästen



bestückbar mit
 SB4: max. 8 x pro Schiene
 SB5: max. 11 x pro Schiene
 SB6: max. 11 x pro Schiene
 Art.Nr. 960.969

Sichtlagerkästen



SB4

B/T/H	230 x 150 x 130
Art.Nr.	920.450



SB5

B/T/H	160 x 100 x 75
Art.Nr.	920.451



SB6

B/T/H	85 x 100 x 50
Art.Nr.	920.452

Vario Mobil CVM 1250

Höhe 1350 mm

Modell 502



Grundwagen zusätzlich bestückt mit:
2 x Lochblechpaneel 960.939 (1 x pro Seite)

B / T	1250 / 720
H	1350
	59
Art.Nr.	962.102

Modell 504



Grundwagen zusätzlich bestückt mit:
6 x Halteschiene 960.969 für Sichtlagerkästen
1 x Wanne 250 mm 960.860 (Rückseite)
1 x Wanne 350 mm 960.861 (Rückseite)

B / T	1250 / 720
H	1350
	70
Art.Nr.	962.106

Modell 503



Grundwagen zusätzlich bestückt mit:
4 x Lochblechpaneel 960.939 (2 x pro Seite)

B / T	1250 / 720
H	1350
	77
Art.Nr.	962.103

Modell 505



Grundwagen zusätzlich bestückt mit:
12 x Halteschiene 960.969 für Sichtlagerkästen
(6 x pro Seite)

B / T	1250 / 720
H	1350
	71
Art.Nr.	962.107

Ablage neigungsverstellbar 0/10/20°



T	160	250	350
Art.Nr.	960.825	960.841	960.858

Wannen neigungsverstellbar 0/10/20°



T	250	350
Art.Nr.	960.860	960.861



Seite 11

Farbpalette der Frontfarben.
Bitte bei Bestellung die gewünschte Farbkombination (RAL) angeben.
Wird kein Farbwunsch angegeben, liefern wir im Farbton RAL 7035/5010 wie abgebildet.

Seite 237

Passende Sichtlagerkästen und Eurobehälter.

Zubehör



Lochblechpaneel
1165 x 600 mm (BxH)
10 mm Quadratlochung
38 mm Achsabstand
Art.Nr. 960.939



Sichtkartenhalter
DIN A4 mit 10 Sichttafeln
Art.Nr. 960.718



Ordnerhalter
DIN A4
Art.Nr. 960.717

Serienausstattung:

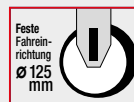

Rollendurchmesser

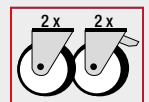

Feststellbare Lenkrollen



Max. Traglast



Max. Zuladung Grundwagen

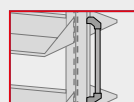

Schiebegriff

ANKE connect®

B / T / H = Breite / Tiefe / Höhe (mm) | H = Höhe bis Oberkante (mm)
 = ca. Gewicht (kg)

Modell 550

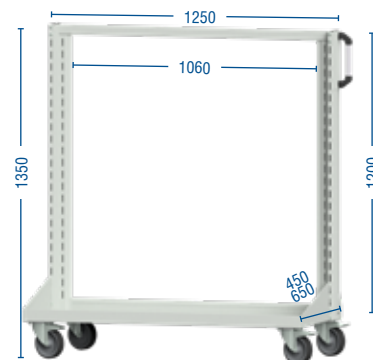

Grundwagen unbestückt

B / T	1250 / 450	1250 / 650
H	1350	
	36	
Art.Nr.	962.120	962.140

Modell 551



Grundwagen zusätzlich bestückt mit:
 2 x Ablage 350 mm 960.858 bei T= 450;
 2 x Ablage 450 mm 960.859 bei T= 650

B / T	1250 / 450	1250 / 650
H	1350	
	52	
Art.Nr.	962.121	962.141



Halteschienen (H = 80 mm) für Sichtlagerkästen



bestückbar mit
 SB4: max. 8 x pro Schiene
 SB5: max. 11 x pro Schiene
 SB6: max. 11 x pro Schiene
 Art.Nr. 960.969

Sichtlagerkästen



SB4

B/T/H	230 x 150 x 130
Art.Nr.	920.450



SB5

B/T/H	160 x 100 x 75
Art.Nr.	920.451



SB6

B/T/H	85 x 100 x 50
Art.Nr.	920.452

Vario Mobil CVM 1250

Höhe 1350 mm

Modell 553



Grundwagen zusätzlich bestückt mit:
2 x Wanne 350 mm 960.861 bei T = 450
2 x Wanne 450 mm 960.862 bei T = 650

B / T	1250 / 450	1250 / 650
H	1350	
	51	
Art.Nr.	962.123	962.143

Modell 555



Grundwagen zusätzlich bestückt mit:
1 x Ablage 250 mm 960.841
1 x Ablage 350 mm 960.858

B / T	1250 / 450	1250 / 650
H	1350	
	50	
Art.Nr.	962.125	962.145

Modell 554



Grundwagen zusätzlich bestückt mit:
1 x Lochblechpaneel 960.939
1 x Ablage 350 mm 960.858 bei T = 450;
1 x Ablage 450 mm 960.859 bei T = 650

B / T	1250 / 450	1250 / 650
H	1350	
	53	
Art.Nr.	962.124	962.144

Modell 556



Grundwagen zusätzlich bestückt mit:
1 x Lochblechpaneel 960.939

B / T	1250 / 450	1250 / 650
H	1350	
	45	
Art.Nr.	962.126	962.146

Ablage neigungsverstellbar 0/10/20°



T	160	250	350	450
Art.Nr.	960.825	960.841	960.858	960.859

Wannen neigungsverstellbar 0/10/20°



T	250	350	450
Art.Nr.	960.860	960.861	960.862



Seite 11

Farbpalette der Frontfarben.
Bitte bei Bestellung die gewünschte Farbkombination (RAL) angeben.
Wird kein Farbwunsch angegeben, liefern wir im Farbton RAL 7035/5010 wie abgebildet.

Seite 237

Passende Sichtlagerkästen und Eurobehälter.

Zubehör



Lochblechpaneel
1165 x 600 mm (BxH)
10 mm Quadratlochung
38 mm Achsabstand
Art.Nr. 960.939



Sichtkartenhalter
DIN A4 mit 10 Sichttafeln
Art.Nr. 960.718



Ordnerhalter
DIN A4
Art.Nr. 960.717



Hinweis:

Die Ablage/ Wanne mit Tiefe 450 mm darf nur an einem CVM mit 650 mm tiefer Bodenwanne montiert werden.

Serienausstattung:



Rollendurchmesser

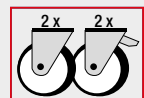

Feststellbare Lenkrollen



Max. Traglast



Max. Zuladung Grundwagen

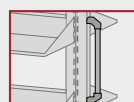

Schiebegriff

ANKE connect®

B / T / H = Breite / Tiefe / Höhe (mm) | H = Höhe bis Oberkante (mm)
 📦 = ca. Gewicht (kg)

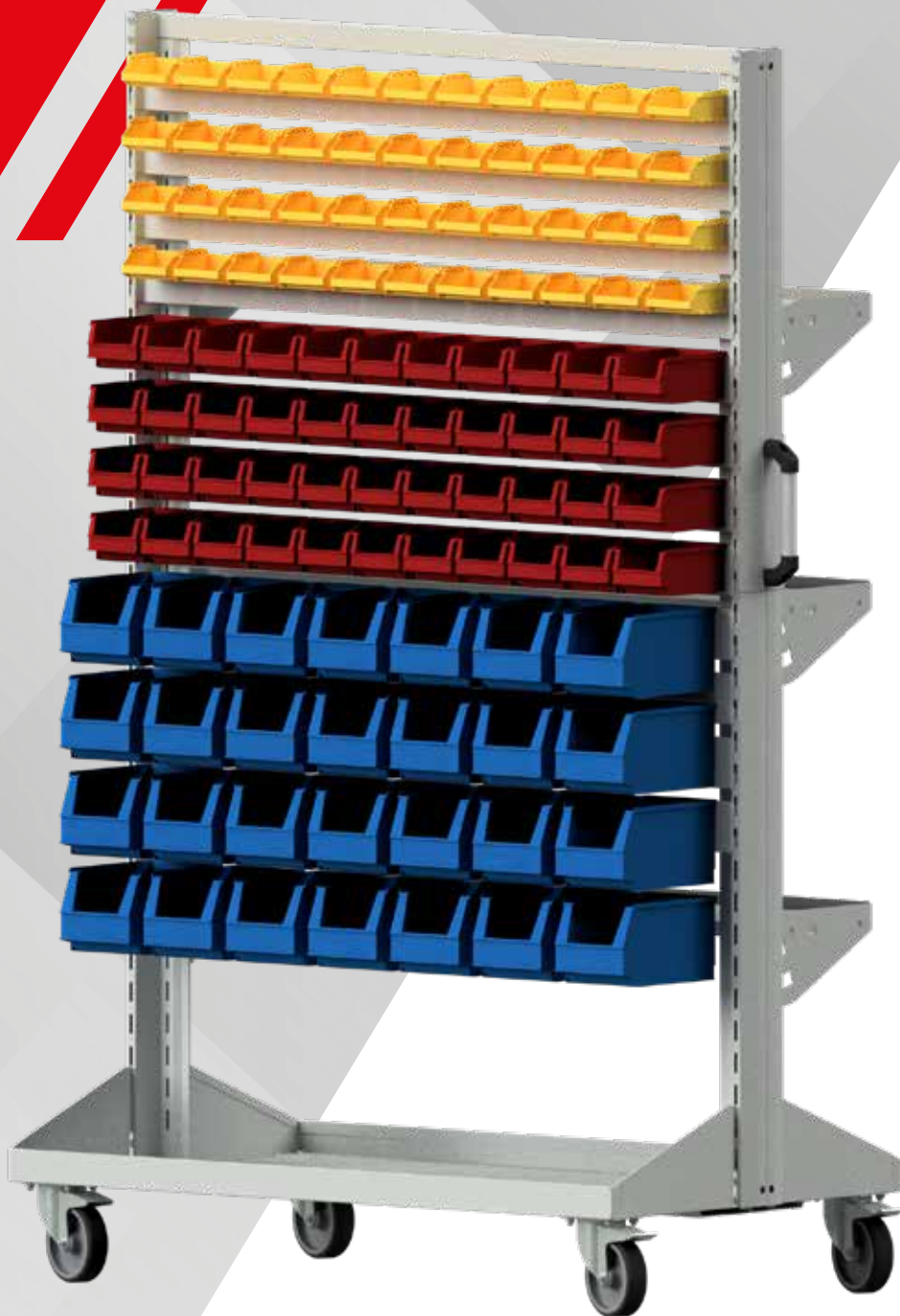

Modell 600

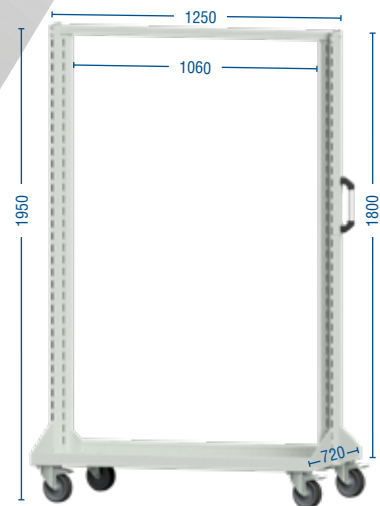

Grundwagen unbestückt

B / T	1250 / 720
H	1950
📦	47
Art.Nr.	962.160

Modell 601



Grundwagen zusätzlich bestückt mit:
6 x Ablage 350 mm 960.858 (3 x pro Seite)

B / T	1250 / 720
H	1950
📦	93
Art.Nr.	962.161

Halteschienen (H = 80 mm) für Sichtlagerkästen



bestückbar mit
 SB4: max. 8 x pro Schiene
 SB5: max. 11 x pro Schiene
 SB6: max. 11 x pro Schiene
 Art.Nr. 960.969

SB4



B/T/H	230 x 150 x 130
Art.Nr.	920.450

SB5



B/T/H	160 x 100 x 75
Art.Nr.	920.451

SB6



B/T/H	85 x 100 x 50
Art.Nr.	920.452

Sichtlagerkästen

Vario Mobil CVM 1250

Höhe 1950 mm

Modell 602



Grundwagen zusätzlich bestückt mit:
4 x Lochblechpaneel 960.939 (2 x pro Seite)

B / T	1250 / 720
H	1950
	83
Art.Nr.	962.162

Modell 604



Grundwagen zusätzlich bestückt mit:
12 x Halteschiene 960.969 für Sichtlagerkästen
2 x Wanne 250 mm 960.860 (Rückseite)
1 x Wanne 350 mm 960.861 (Rückseite)

B / T	1250 / 720
H	1950
	98
Art.Nr.	962.166

Modell 603



Grundwagen zusätzlich bestückt mit:
6 x Lochblechpaneel 960.939 (3 x pro Seite)

B / T	1250 / 720
H	1950
	101
Art.Nr.	962.163

Modell 605



Grundwagen zusätzlich bestückt mit:
24 x Halteschiene 960.969 für Sichtlagerkästen
(12 pro Seite)

B / T	1250 / 720
H	1950
	106
Art.Nr.	962.167

Ablage neigungsverstellbar 0/10/20°



T	160	250	350
Art.Nr.	960.825	960.841	960.858

Wannen neigungsverstellbar 0/10/20°



T	250	350
Art.Nr.	960.860	960.861



Seite 11

Farbpalette der Frontfarben.
Bitte bei Bestellung die gewünschte Farbkombination (RAL) angeben.
Wird kein Farbwunsch angegeben, liefern wir im Farbton RAL 7035/5010 wie abgebildet.

Seite 237

Passende Sichtlagerkästen und Eurobehälter.

Zubehör



Lochblechpaneel
1165 x 600 mm (BxH)
10 mm Quadratlochung
38 mm Achsabstand
Art.Nr. 960.939



Sichtkartenhalter
DIN A4 mit 10 Sichttafeln
Art.Nr. 960.718



Ordnerhalter
DIN A4
Art.Nr. 960.717

Serienausstattung:



Rollendurchmesser

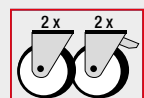

Feststellbare Lenkrollen



Max. Traglast



Max. Zuladung Grundwagen

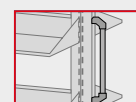

Schiebegriff

ANKE connect®

B / T / H = Breite / Tiefe / Höhe (mm) | H = Höhe bis Oberkante (mm)
 📦 = ca. Gewicht (kg)

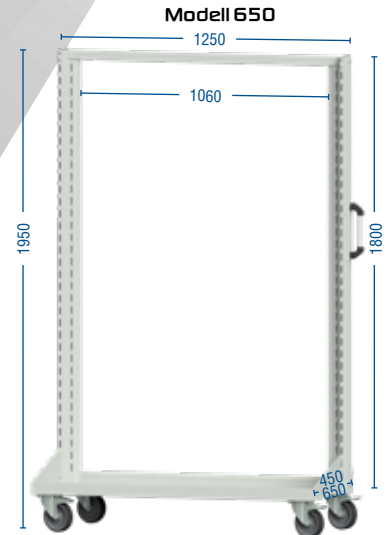

Grundwagen unbestückt

B / T	1250 / 450	1250 / 650
H	1950	
📦	43	
Art.Nr.	962.180	962.200

Modell 651



Grundwagen zusätzlich bestückt mit:
 4 x Ablage 350 mm 960.858 bei T = 450,
 4 x Ablage 450 mm 960.859 bei T = 650

B / T	1250 / 450	1250 / 650
H	1950	
📦	73	
Art.Nr.	962.181	962.201

Halteschienen (H = 80 mm) für Sichtlagerkästen



bestückbar mit
 SB4: max. 8 x pro Schiene
 SB5: max. 11 x pro Schiene
 SB6: max. 11 x pro Schiene
 Art.Nr. 960.969

SB4



B/T/H	230 x 150 x 130
Art.Nr.	920.450

SB5



B/T/H	160 x 100 x 75
Art.Nr.	920.451

SB6



B/T/H	85 x 100 x 50
Art.Nr.	920.452

Vario Mobil CVM 1250

Höhe 1950 mm

Modell 653

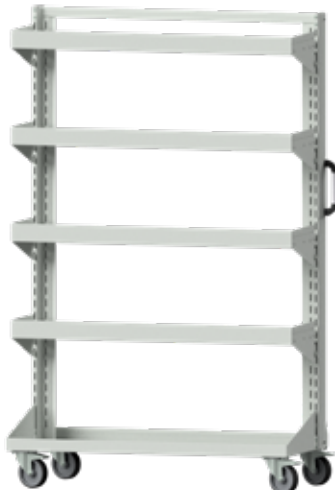

Grundwagen zusätzlich bestückt mit:
4 x Wanne 350 mm 960.860 bei T = 450
4 x Wanne 450 mm 960.862 bei T = 650

B / T	1250 / 450	1250 / 650
H	1950	
	72	
Art.Nr.	962.183	962.203

Modell 655



Grundwagen zusätzlich bestückt mit:
1 x Lochblechpaneel 960.939, 2 x Ablage 350 mm 960.858 bei T = 450
2 x Ablage 450 mm 960.859 bei T = 650

B / T	1250 / 450	1250 / 650
H	1950	
	67	
Art.Nr.	962.185	962.205

Modell 654



Grundwagen zusätzlich bestückt mit:
1 x Ablage 160 mm 960.825, 1 x Ablage 250 mm 960.841,
2 x Ablage 350 mm 960.858

B / T	1250 / 450	1250 / 650
H	1950	
	68	
Art.Nr.	962.184	962.204

Modell 656

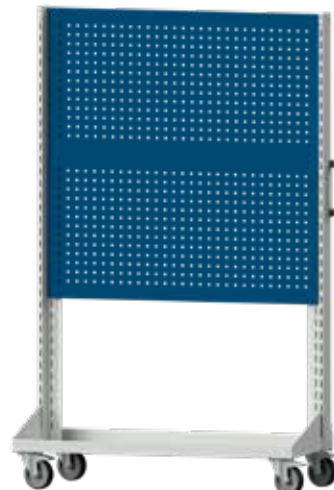

Grundwagen zusätzlich bestückt mit:
2 x Lochblechpaneel 960.939

B / T	1250 / 450	1250 / 650
H	1950	
	60	
Art.Nr.	962.186	962.206

Ablage neigungsverstellbar 0/10/20°



T	160	250	350	450
Art.Nr.	960.825	960.841	960.858	960.859

Wannen neigungsverstellbar 0/10/20°



T	250	350	450
Art.Nr.	960.860	960.861	960.862



Seite 11

Farbpalette der Frontfarben.
Bitte bei Bestellung die gewünschte Farbkombination (RAL) angeben.
Wird kein Farbwunsch angegeben, liefern wir im Farbton RAL 7035/5010 wie abgebildet.

Seite 237

Passende Sichtlagerkästen und Eurobehälter.

Zubehör



Lochblechpaneel
1165 x 600 mm (BxH)
10 mm Quadratlochung
38 mm Achsabstand
Art.Nr. 960.939



Sichtkartenhalter
DIN A4 mit 10 Sichttafeln
Art.Nr. 960.718



Ordnerhalter
DIN A4
Art.Nr. 960.717



Hinweis:

Die Ablage/ Wanne mit Tiefe 450 mm darf nur an einem CVM mit 650 mm tiefer Bodenwanne montiert werden.

Serienausstattung:



Feste
Fahrein-
richtung
Ø 125
mm

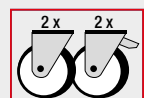

2 x 2 x
Feststellbare
Lenkrollen



Max. Traglast



Max. Zuladung
Grundwagen

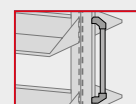

Schiebegriff

ANKE connect®



ANKE CONNECT® Systemaufbau

- für
- Werkbänke/
Reihenwerkbankanlagen
 - Werkstattwagen
 - Schubladenschränke

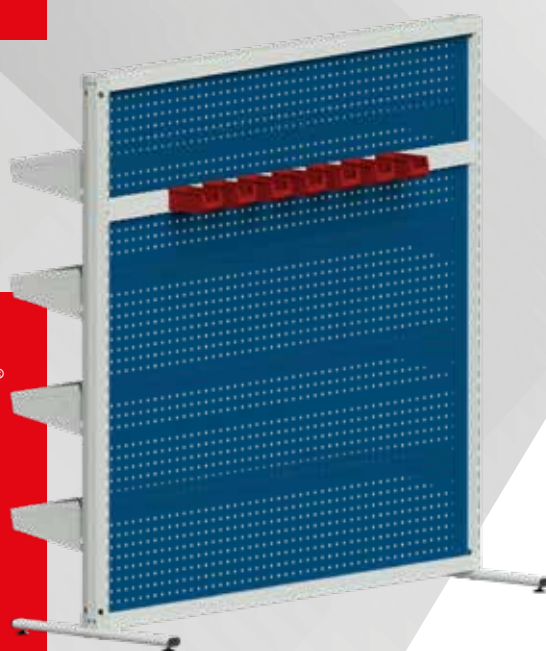

ANKE CONNECT® Systemwand

- als
- Trennwand/Raumteiler
 - Werkzeugwand
mit Lochwand

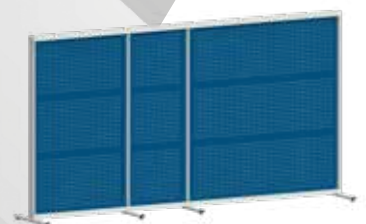

Ein System - viele Vorteile

Nachrüstbar

Systemaufbauten ANKE CONNECT® können auch auf vorhandene Werkbänke montiert werden.

Voraussetzung

Mindeststärke Arbeitsplatte
 ■ Massivholzplatte 30 mm
 ■ Holzwerkstoffplatte 40 mm
 ■ Stahlplatte 10 mm

Achsmaß (AM):
Loch Mitte-Mitte

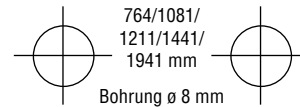

Einhänge- und Anbaumodule für ANKE CONNECT® Systemaufbauten sind kompatibel zu ANKE CONNECT® Systemwänden.

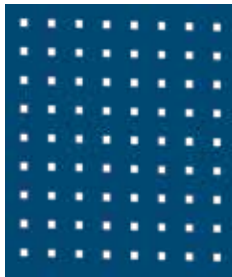

Systempaneel mit/ohne 10 mm Quadratlochung - 38 mm Achsabstand, kompatibel zu den gängigen Werkzeughaltern siehe Seiten 236 bis 238.



ANKE CONNECT® Stützen haben 2 Eihängeebenen (innen/außen) mit Eihängeschlitzten für Anbaumodule. Diese Anbaumodule können im 50 mm Raster weitgehend werkzeuglos in der Höhe verstellt werden. Schnelles und unkompliziertes Umhängen. Durch die unterschiedlichen Eihängeebenen können Sie z. B. Halteschieben für Kleinteilekästen oder Ablagen/Wannen über die Lochwand eihängen.



ANKE CONNECT® Systemaufbauten (ab Seite 208) werden komplett montiert geliefert, sofern der entsprechende ANKE Unterbau im selben Auftrag mitbeauftragte wurde. Das spart Zeit und Geld.



Sehr solide Verbindung der Aufbaustützen mit der Arbeitsplatte. Hohe Aussteifung auch ohne zusätzliche Knotenbleche. Dadurch Platzgewinn auf der Arbeitsplatte.



ANKE CONNECT® Systemstützen können beidseitig gleichermaßen genutzt werden. Ablagen z. B. können somit auf der Vorder- und Rückseite eihängt werden.



Aufbaustützen als Leitungskanal nutzbar.



Mit einem Paar ANKE CONNECT® Stützen können Sie 2 Arbeitsplätze Rücken an Rücken bedienen. Bei herkömmlichen Systemen werden für diese Aufbausituation 4 Stützen benötigt. Das spart Zeit und Geld.

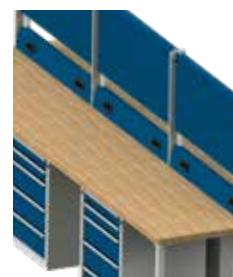

Verkettung von Arbeitsplätzen: Aufbaustützen auch als Mittelstützen lieferbar. Durchschleifen von Elektroleitungen von Energiekanal zu Energiekanal möglich.

ANKE connect

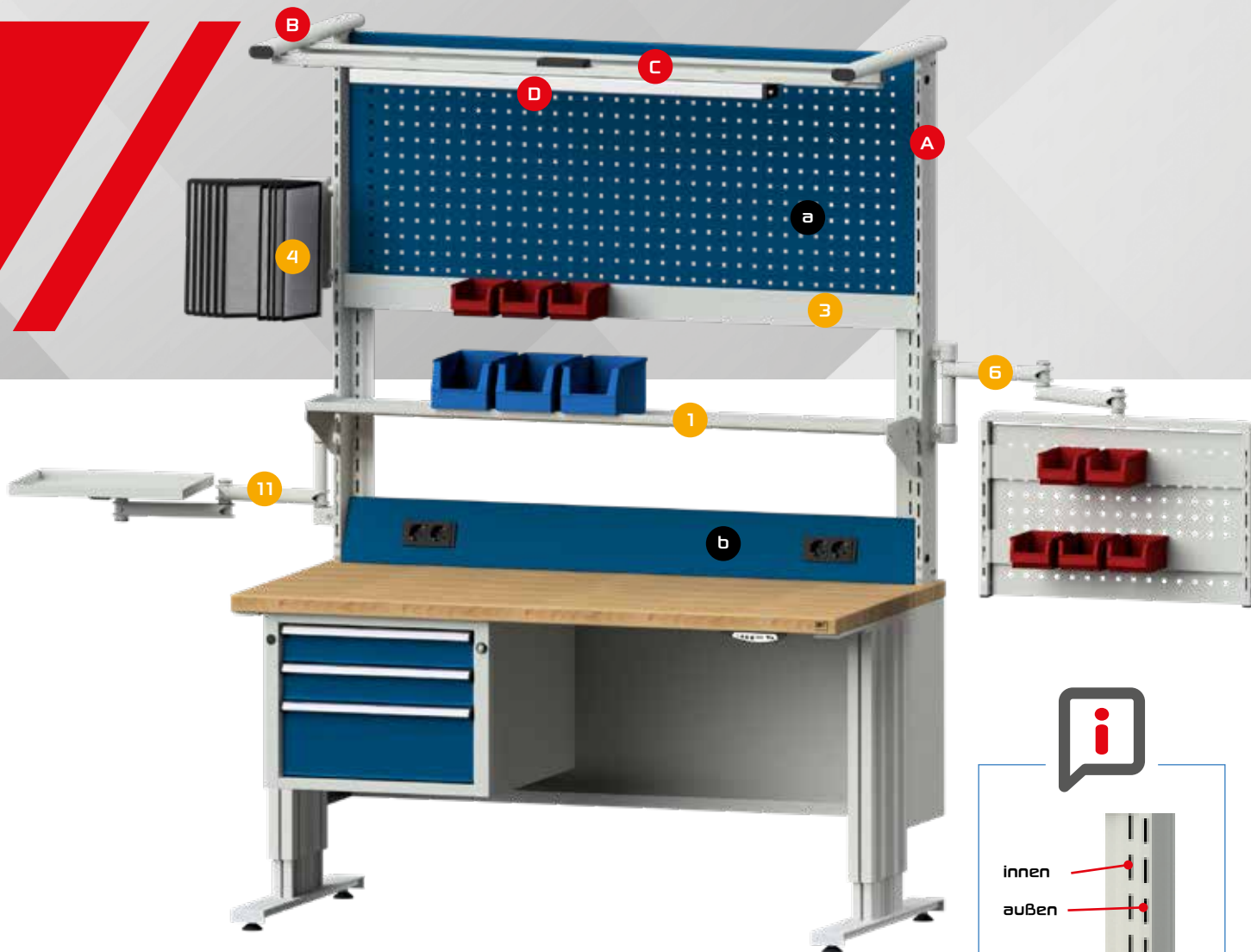

Anbaumodule:

- 1 Ablage 160/250/350/450 mm, neigungsverstellbar 0/10/20° (Seite 215)
- 2 Ablagewannen 160/250/350/450 mm neigungsverstellbar 0/10/20° - ohne Abb. (Seite 215)
- 3 Schüttenhalteschienen (Seite 215)
- 4 Sichtkartenhalter (Seite 217)
- 5 Ordnerhalter, ohne Abb. (Seite 217)
- 6 Gelenkarm mit Grundrahmen (Seite 216)
- 7 Schwenkrahmen, ohne Abb. (Seite 216)
- 8 Monitorhalter Lochwand ohne Abb. (Seite 214)
- 9 Gelenkarm mit Monitorhalter, ohne Abb. (Seite 217)
- 10 Gelenkarm mit Lochwand, ohne Abb. (Seite 217)
- 11 Gelenkarm mit Ablagetablet (Seite 217)

Aufbaumodule:

- A Aufbaustützen
- B Ausleger Auskrantung einseitig/ beidseitig (Seite 210)
- C Geräteträgerschiene
- D LED Systemleuchte (Seite 211)
In 2 Längen:
545 mm: für Aufbaubreite 820/1140 mm
1045 mm: für Aufbaubreite 1270/1500/2000 mm

Einhängemodule

- a Lochwand in 2 Höhen 400/650 mm (Seite 214)
- b Energiekanal (Seite 213)

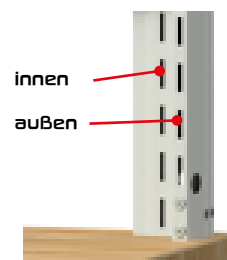

**ANKE CONNECT®
Aufbaustützen**
haben 2 Einhängeebenen:

**Schlitzreihe
außen:**
Anbaumodule
**Schlitzreihe
innen:**
Einhängemodule

Durch die unterschiedlichen Einhängeebenen können z. B. Ablagen über Lochwand eingehängt werden.

Das System 5 x 4

Aufbauten in 5 Breiten und 4 Höhen

Breite Aufbau: Außenkante Aufbaustütze links zu
Außenkante Aufbaustütze rechts (mm)
Achsmaß: Mitte Schlitz Aufbaustütze links zu
Mitte Schlitz Aufbaustütze rechts (mm)



Berechnung Mindestlänge Arbeitsplatte:
AM 1 + AM 2 + AM 3 + ... + 59 mm



Schubladenschrank V 910 = 915 / V 1060 = 1065



Werkstattwagen 1140 mm

Breite Aufbau mm	803
Achsmaß mm	764
Mindestlänge Arbeitsplatte mm	823

	1120
	1081
	1140



Montagewerkbank 1270 mm



Werkbank 1500 mm

Breite Aufbau mm	1250
Achsmaß mm	1211
Mindestlänge Arbeitsplatte mm	1270

	1480
	1441
	1500



Werkbank 2000 mm



Reihenwerkbank

Breite Aufbau mm	1980
Achsmaß mm	1941
Mindestlänge Arbeitsplatte mm	2000

	2461
	2 x 1211
	2481

ANKE connect®

AM = Achsmaß (mm) | B = Breite (mm) | LA = Länge Arbeitsplatte (mm) | 📦 = ca. Gewicht (kg)

Höhe 400 mm

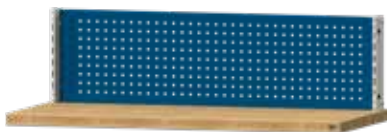

2 x Connect-Aufbaustütze H= 400 mm
1 x Lochwand H = 400 mm

AM	764	1081	1211	1441	1941
B	803	1120	1250	1480	1980
LA	820	1140	1270	1500	2000
📦	9	11	12	13	15
Art.Nr.	340.339	340.340	340.338	340.341	340.342

Höhe 650 mm



2 x Connect-Aufbaustütze H= 650 mm
1 x Lochwand H = 650 mm

764	1081	1211	1441	1941
803	1120	1250	1480	1980
820	1140	1270	1500	2000
14	16	17	19	23
340.334	340.335	340.333	340.336	340.337

Höhe 800 mm

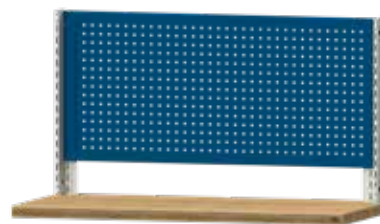

2 x Connect-Aufbaustütze H= 800 mm
1 x Lochwand H = 650 mm

764	1081	1211	1441	1941
803	1120	1250	1480	1980
820	1140	1270	1500	2000
15	17	19	20	24
340.324	340.323	340.310	309.004	309.029

Höhe 800 mm

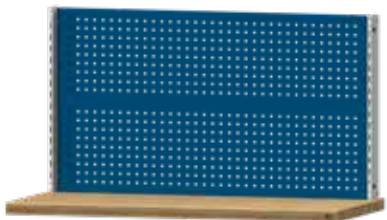

2 x Connect-Aufbaustütze H= 800 mm
2 x Lochwand H = 400 mm

AM	764	1081	1211	1441	1941
B	803	1120	1250	1480	1980
LA	820	1140	1270	1500	2000
📦	17	20	21	24	29
Art.Nr.	340.332	340.331	340.317	309.001	309.026

Höhe 800 mm



2 x Connect-Aufbaustütze H= 800 mm
1 x Lochwand H = 650 mm; 1 x Energiekanal
mit 2 x Schuko-Doppelsteckdose 230 V

764	1081	1211	1441	1941
803	1120	1250	1480	1980
820	1140	1270	1500	2000
18	21	22	25	30
340.330	340.329	340.319	340.327	340.328

Höhe 800 mm



2 x Connect-Aufbaustütze H= 800 mm;
1 x Lochwand H = 650 mm; 1 x Energiekanal
mit 1 x Schuko-Doppelsteckdose 230 V,
2 x Schnellkupplung Druckluft

764	1081	1211	1441	1941
803	1120	1250	1480	1980
820	1140	1270	1500	2000
18	21	23	25	30
340.326	340.325	340.312	309.005	309.030

Basis-Systemaufbauten

Aufbauten in 5 Breiten und 4 Höhen

Grundaufbauten

Grundaufbauten sind vorkonfigurierte Systemaufbauten ANKE CONNECT®, bestehend aus den Aufbaustützen ANKE CONNECT® und Lochwand. Grundaufbauten können individuell durch Aufbaumodule (Seiten 210 und 211), Einhängemodule (Seiten 212 bis 214) und Anbaumodule (Seiten 215 bis 217) ergänzt werden.

Höhe 1200 mm

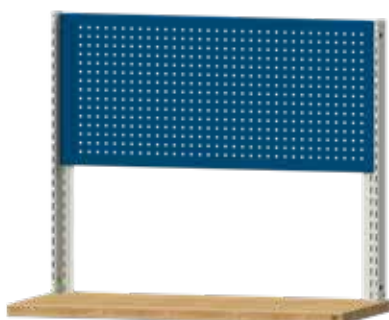

2 x Connect-Aufbaustütze H= 1200 mm
1 x Lochwand 650 mm

Höhe 1200 mm

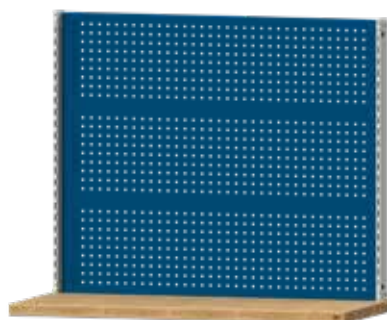

2 x Connect-Aufbaustütze H= 1200 mm
3 x Lochwand H = 400 mm

AM	764	1081	1211	1441	1941
B	803	1120	1250	1480	1980
LA	820	1140	1270	1500	2000
	19	21	22	24	28
Art.Nr.	340.347	340.346	340.343	340.344	340.345

764	1081	1211	1441	1941
803	1120	1250	1480	1980
820	1140	1270	1500	2000
24	29	31	35	42
340.348	340.349	340.350	340.351	340.352

Höhe 1200 mm

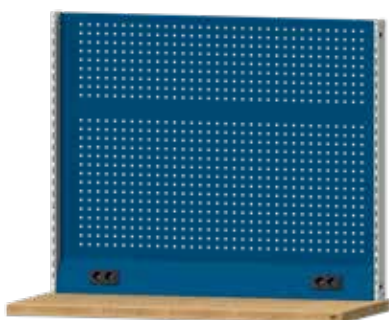

2 x Connect-Aufbaustütze H= 1200 mm;
1 x Lochwand H = 650 mm; 1 x Lochwand H = 400 mm
mit 2 x Schuko-Doppelsteckdose 230 V/50 Hz, 10/16 A, 2-polig

Höhe 1200 mm

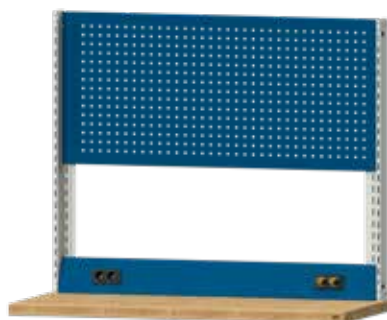

2 x Connect-Aufbaustütze H= 1200 mm;
1 x Lochwand H = 650 mm; 1 x Energiekanal
mit 1 x Schuko-Doppelsteckdose 230 V/50 Hz,
10/16 A, 2-polig; 2 x Schnellkupplung Druckluft

AM	764	1081	1211	1441	1941
B	803	1120	1250	1480	1980
LA	820	1140	1270	1500	2000
	25	30	32	36	44
Art.Nr.	340.353	340.354	340.355	340.356	340.357

764	1081	1211	1441	1941
803	1120	1250	1480	1980
820	1140	1270	1500	2000
21	25	26	29	34
340.358	340.359	340.360	340.361	340.362



Seite 11

Farbpalette der Frontfarben.
Bitte bei Bestellung die gewünschte
Farbkombination (RAL) angeben.
Wird kein Farbwunsch angegeben,
liefern wir im Farbton RAL 7035/5010
wie abgebildet.

Seiten 210 und 211

Passende Aufbaumodule

Seiten 215 bis 217

Passende Anbaumodule

**Individualisierter
Arbeitsplatz
durch
Erweiterung
mit An- und
Aufbaumodulen**



ANKE connect®



Äußerst stabile Befestigung der Stütze auf der Arbeitsplatte:
doppelt von unten durch die Platte geschraubt. **Platzgewinn, da kein Knotenblech notwendig!**



H = 400/ 650/ 800 / 1200 mm

Systemstützen

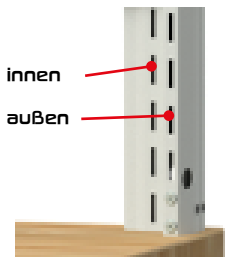

ANKE CONNECT® Aufbaustützen

haben 2 Einhängenebenen:

**Schlitzreihe
außen:**
Anbaumodule

**Schlitzreihe
innen:**
Einhängemodule

Durch die unterschiedlichen Einhängenebenen können z. B. Ablagen über Lochblech eingehängt werden.

Systemaufbau Außenstütze 1 Paar

H	400	650	800	1200
Art.Nr.	960.908	960.909	960.900	960.910

Systemaufbau Mittelstütze 1 Stück

H	400	650	800	1200
Art.Nr.	960.911	960.912	960.904	960.914

Einzartige Konstruktion!

ANKE CONNECT® Systemstütze, bestehend aus zwei gegeneinander verschweißten V-Profilen, dank Mehrfachkantung sehr stabil. Vorder- und Rückseite identisch nutzbar mit jeweils 2 Schlitzreihen zum Einhängen von Anbau- und Eihängemodulen.



Ausleger Auskrugung pro Seite 550 mm

1 einseitig

	1 Stück	1 Paar	2 beidseitig	1 Stück	1 Paar
L	670		1210		
Art.Nr.	960.727	960.701	960.729	960.728	

2 beidseitig



Ausleger mit serienmäßiger Verstellmöglichkeit zur freien Positionierung von Leuchte/ Geräterägerschiene innerhalb von 350 mm

Aufbaumodule

H = Höhe (mm) | AM = Achsmaß (mm) | L = Länge (mm)
 LA = Länge Arbeitsplatte (mm) | LL = Länge Leuchte (mm)
 ⚖ = ca. Gewicht (kg)

Geräteträgerschiene



Zubehör für
 Geräteträger-
 schiene
 Seite 242



Gerätewagen in Einfachausführung

- Universalausführung mit Karabinerhaken und Leitungshalter - ohne Schlauch oder Leitung

AM	764	1081	1211	1441	1941
LA	820	1140	1270	1500	2000
⚖	3	3	4	5	6
Art.Nr.	960.920	960.921	960.922	960.940	960.941

Art.Nr. 920.004

LED Leuchten



Deshalb serienmäßig:

Wirtschaftlichkeit

- Besonders energieeffizient
- 60.000 Betriebsstunden (L70 / B10)
- Lebensdauer schaltungsunabhängig
- Keine Wartungszeiten

Optimale Beleuchtung

100 Lumen pro Watt; Tageslichtweiß (5.200K – 5.700K); Ra 85; 110° Abstrahlwinkel; Flimmerfreies Licht ohne UV- und IR Anteil; opalweiße, splitterfreie und bruchfeste Abdeckung aus Kunststoff; homogene, schattenarme Beleuchtung ohne Blendwirkung; Lichtaustritt über gesamte Leuchtenbreite

Beleuchtung am Arbeitsplatz als Leistungs- und Gesundheitsfaktor

Die Beleuchtung am Arbeitsplatz hat einen deutlichen Einfluss auf die Intensität des "Sehstresses". Das Licht am Arbeitsplatz wirkt sich somit auf den körperlichen und mentalen Zustand aus. Denn das lange Schauen aus relativ kurzer Distanz führt bei schlechten Lichtverhältnissen am Arbeitsplatz zu Müdigkeit, Sehprobleme, Konzentrationsmängel bis hin zu Kopfschmerzen.

AM	764	1081	1211	1441	1941
LA	820	1140	1270	1500	2000
LL	545	545	1045	1045	1045
Emax	>600 lx	>600 lx	>2100 lx	>2100 lx	>2100 lx
Lumen	>1200 lm	>1200 lm	>4600 lm	>4600 lm	>4600 lm
Power	16W	16W	48W	48W	52W
Anschluss	24V DC	24V DC	24V DC	24V DC	24V DC
Art.Nr.	960.926	960.927	960.928	960.952	960.953

Leuchte Länge 545 mm

Leuchte Länge 1045 mm

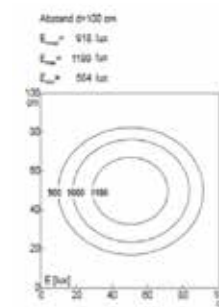
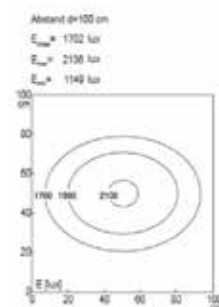

Seite 11

Farbpalette.
 Bitte bei Bestellung die gewünschte Farbkombination (RAL) angeben. Wird kein Farbwunsch angegeben, liefern wir im Farbton RAL 7035 wie abgebildet.



Maximale Plattenlänge
 am Stück 4050 mm.

Längere Platten werden mehrteilig ausgeführt.

Maximale Plattentiefe
 am Stück 1300 mm.

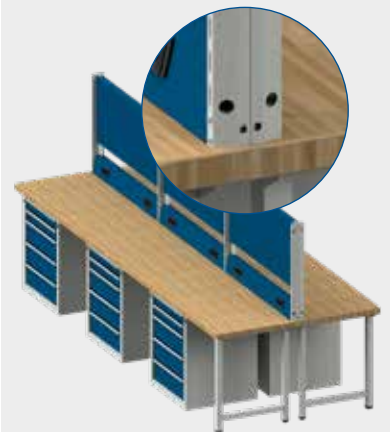

Werden Werkbänke Rücken an Rücken zu einer Arbeitsinsel zusammengestellt, so kann die Systemstütze ANKE Connect® mittig in den Stoß der beiden Werkbankreihen montiert werden. Die Vorder- und Rückseite der Stütze ist identisch ausgeprägt. Somit reicht eine Stütze um beide Seiten der Werkbank zu erschließen. Für eine Werkbankanlage mit rund 4000 mm wie oben gezeigt, benötigt man bei ANKE lediglich 4 Systemstützen. Dies minimiert den Verbrauch an Arbeitsfläche und schont das Budget.

Energiekanal unverdrahtet

Energiekanal unbestückt: Höhe 170 mm, Tiefe 90 mm

AM	764	1081	1211	1441	1941
B	803	1120	1250	1480	1980
LA	820	1140	1270	1500	2000
Art.Nr.	970.040	970.041	970.042	970.043	970.044



Komponenten

Komponenten	Art.Nr.
1 Beleuchteter Ein-/Ausschalter 2 polig	900.100
2 Schukosteckdose mit Deckel 2 polig + E 10/16 A 230 V 50 Hz	900.101
3 CEE-Steckdose 16 A 400 V/50 Hz mit Deckel 5-polig	900.102
4 Sicherungsautomat einpolig B 16 A	900.103
5 Sicherungsautomat dreipolig C 16 A	900.104
6 Schraubsicherungselement Neozed 3-polig ohne Sicherung	900.105
7 Fehlerstromschutzschalter (FI) 25 A 30 mA 230 V	900.106
7 Fehlerstromschutzschalter (FI) 25 A 30 mA 400 V	900.107
8 Not-Aus-Taste ohne Schlüssel	900.108
9 Not-Aus-Taste mit Schlüssel	900.109
10 Polklemme 4 mm schwarz	900.110
11 Erdungsbuchse gelb-grün 4 mm	900.111
12 Polklemme 4 mm rot	900.112
13 Schnellkupplung Druckluft	900.113
Schütz 2-polig (erforderlich bei: Energieaufsätzen mit Schukosteckdosen 230 V in Verbindung mit Not-Aus-Taste oder Ein-/Ausschalter)	900.114
Schütz 4-polig (erforderlich bei: Energieaufsätzen mit CEE-Steckdosen in Verbindung mit Not-Aus-Taste oder Ein-/Ausschalter)	900.115

Die Energiekanäle werden unverdrahtet geliefert.

Gemäß VDE und BGV müssen diese Art der Energiekanäle von einer Elektrofachkraft verdrahtet werden. Die Energiekanäle entsprechen dem Schutzstandard IP 44. Die Elemente 4-7 werden mit einer transparenten Schutzhaube montiert.



Bitte bei Bestellung die gewünschte Farbkombination (RAL) angeben. Wird kein Farbwunsch angegeben, liefern wir im Farbton RAL 5010 wie abgebildet.

Einhängemodule

AM = Achsmaß (mm)
LA = Länge Arbeitsplatte (mm)
B = Breite (mm)



Farbpalette Seite 11
Bitte bei Bestellung die gewünschte Farbkombination (RAL) angeben.
Wird kein Farbwunsch angegeben, liefern wir im Farbton RAL 5010 wie abgebildet.

Energiekanal -

mit vorkonfigurierten Energiemodulen



Energiekanal unbestückt

AM	764	1081	1211	1441	1941
B	803	1120	1250	1480	1980
LA	820	1140	1270	1500	2000
Art.Nr.	970.045	970.046	970.047	970.048	970.049

ANKE CONNECT® Energiekanäle sind mit gekapselten Energiemodulen gemäß Auflistung unten in Pos. 1 und 2 bestückbar. Die Energiemodule sind steckerfertig verdrahtet und entsprechen dem Schutzstandard IP 20. Höhere Anforderungen an die Schutzklasse, bzw. andere Bestückungen auf Anfrage.

Energiemodule

Energiekanal bestückbar mit folgenden Energiemodulen; steckerfertig verdrahtet.



2 x Schuko-D;
230 V / 16 A;
inkl. 3,0 lfm. Kabel
mit Netzstecker



2 x Schnellkupplung
Druckluft, max. 10 bar;
inkl. Druckluftschlauch
6,0 lfm.



1 x Schuko-D;
230 V / 16 A;
inkl. 3,0 lfm. Kabel
mit Netzstecker;
2 x Netzwerkanschluss
RJ45 Cat6 A



USB Lader,
100-240 V AC,
2 x 5 V DC, max. 3 A
(15 VA); 1 x Schuko-D;
230 V / 16 A;
inkl. 3,0 lfm. Kabel
mit Netzstecker

Art.Nr.	900.116	900.117	900.118	900.119
---------	---------	---------	---------	---------



Konfigurationshinweis

Schritt 1:
Wahl der Länge des Energiekanals
passend zum Achsmaß des Aufbaus

Schritt 2:
Wahl des Energiemoduls Pos. 1

Schritt 3:
Wahl des Energiemoduls Pos. 2

Energiekanäle fertig verdrahtet



2 x Doppel-Schuko Steckdose 230 V / 50 Hz,
10/16 A, 2-polig



1 x Doppel-Schuko Steckdose 230 V / 50 Hz,
10/16 A, 2-polig, 2 x Schnellkupplung für Druckluft

AM	764	1081	1211	1441	1941	764	1081	1211	1441	1941
B	803	1120	1250	1480	1980	803	1120	1250	1480	1980
LA	820	1140	1270	1500	2000	820	1140	1270	1500	2000
Art.Nr.	970.050	970.051	970.052	970.053	970.054	970.060	970.061	970.062	970.063	970.064

Halblech für Energiemodul



bestückbar
mit einem passenden Energiemodul
Artikel 900.116 bis 900.119

Art.Nr.	900.075
---------	---------

Systempaneel

Beispiele:

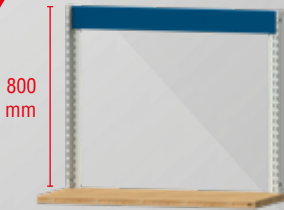

1 x Systempaneel
ohne Quadratlochung;
Höhe = 150 mm;
z. B. als
Magnet-Halteschiene



1 x Systempaneel
mit Quadratlochung;
Höhe 650 mm
1 x Energiekanal
Höhe 150 mm

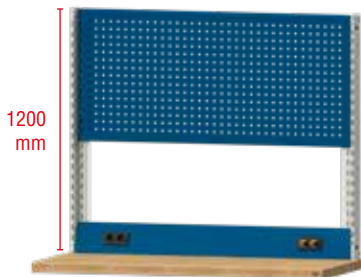

1 x Systempaneel
mit Quadratlochung
Höhe 650 mm
1 x Energiekanal
Höhe 150 mm

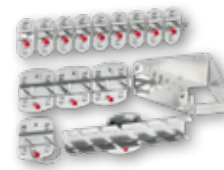
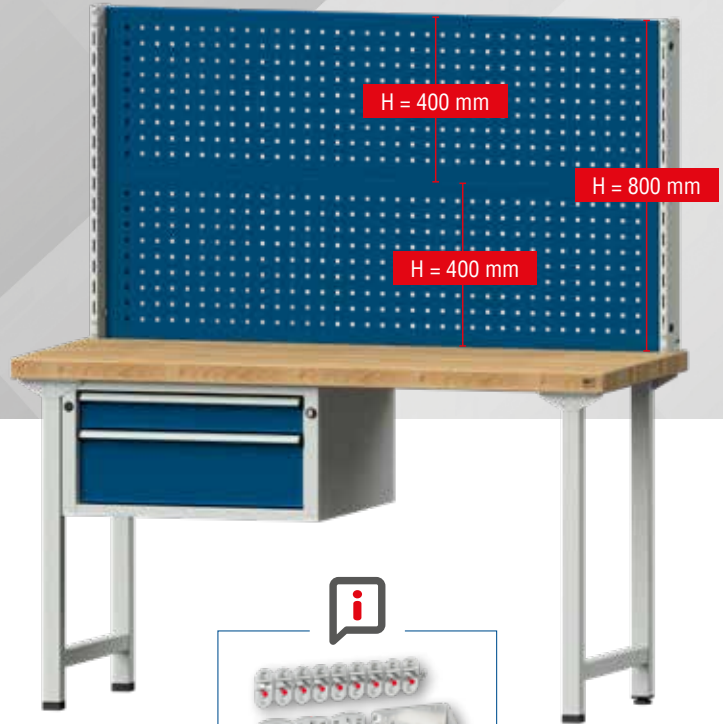

Passende
Werkzeughalter
Seiten 236 bis 238

Weitere Konfigurationsbeispiele (siehe auch unter Grundaufbauten Seite 208)

ohne Quadratlochung

AM	764		1081			1211			1441			1941			
B	803		1120			1250			1480			1980			
LA	820		1140			1270			1500			2000			
H	150	400	650	150	400	650	150	400	650	150	400	650	150	400	650
Art.Nr.	960.915	961.005	961.050	960.916	961.006	961.051	960.917	961.007	961.052	960.918	961.008	961.053	960.919	961.009	961.054

mit Quadratlochung

H	400	650	400	650	400	650	400	650	400	650
Art.Nr.	960.946	960.949	960.947	960.954	960.948	960.979	960.937	960.936	960.942	960.935

LCD-Monitorhalter mit VESA Aufnahme

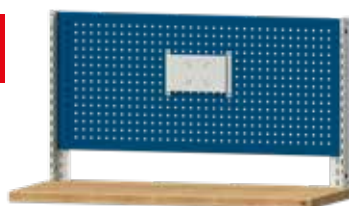

LCD-Monitorhalter mit VESA Aufnahme
zum Einhängen in Systempaneel
Abmessungen: 325 x 218 mm; BxH

Art.Nr. 960.732



Bitte bei Bestellung die gewünschte Farbkombination (RAL) angeben. Wird kein Farbwunsch angegeben, liefern wir im Farbton RAL 5010 wie abgebildet.

Einhängemodule Seite 214

Anbaumodule Seite 215

AM = Achsmaß (mm) | B = Breite (mm) | H = Höhe (mm) | LA = Länge Arbeitsplatte (mm) | T = Tiefe (mm) | AS = Anzahl Stützbügel

Ablageboden neigungsverstellbar 0/10/20°

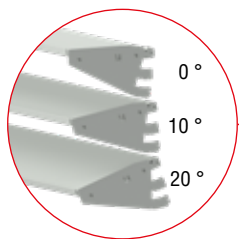

ANKE CONNECT® Ablagen sind neigungsverstellbar.

Die Ablagenhaltewinkel können auf 0/10/20° in die Aufbaustütze eingehängt werden.

Maximale Traglast pro Ablage 30 kg.

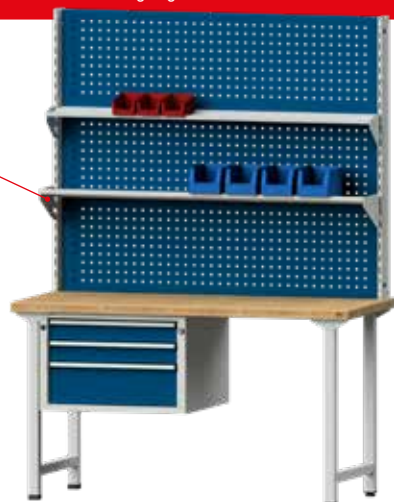

AM	764			
B	803			
LA	820			
T	160	250	350	450
Art.Nr.	960.823	960.828	960.856	960.857

	1081			
	1120			
	1140			
	160	250	350	450
	960.824	960.829	960.865	960.868

	1211			
	1250			
	1270			
	160	250	350	450
	960.825	960.841	960.858	960.859

	1441			
	1480			
	1500			
	160	250	350	450
	960.826	960.842	960.866	960.869

	1941			
	1980			
	2000			
	160	250	350	450
	960.827	960.843	960.867	960.870

Wannen neigungsverstellbar 0/10/20°



1 + 2
Wannenhöhe 77 mm

3
Wannenhöhe 50 mm

Maximale Traglast pro Wanne 30 kg.

AM	764	1081	1211	1441	1941
B	803	1120	1250	1480	1980
PL	820	1140	1270	1500	2000

1 Eihängewanne Tiefe 350 mm					
Art.Nr.	960.855	960.847	960.861	960.848	960.849

1 Eihängewanne Tiefe 450 mm					
Art.Nr.	960.863	960.880	960.862	960.881	960.882

2 Eihängewanne Tiefe 160 mm					
Art.Nr.	960.875	960.876	960.877	960.878	960.879

2 Eihängewanne Tiefe 250 mm					
Art.Nr.	960.854	960.844	960.860	960.845	960.846

3 Ablagewanne oben auf Stützen Tiefe 250 mm					
Art.Nr.	960.822	960.850	960.851	960.852	960.853

Schüttenhalteschiene



Höhe 160 mm

AM	764	1081	1211	1441	1941
B	803	1120	1250	1480	1980
LA	820	1140	1270	1500	2000
Art.Nr.	960.970	960.968	960.969	961.000	961.001

Packstation



Neigungsverstellung 0/10/20°



Anschlagschiene

Tiefe 650 mm

zusätzlicher Stützbügel (1 Stk.)

AM	1211	1441	1941	
B	1250	1480	1980	
LA	1270	1500	2000	
AS	1	2	3	
Art.Nr.	960.883	960.884	960.885	960.891

Schwenkrahmen



Im 50 mm Raster höhenverstellbar.
Scharnierwiderstand einstellbar.

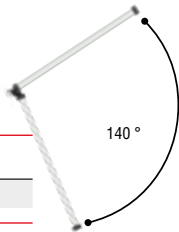

B x H	670 x 910
Art.Nr.	960.730

Gelenkarm mit Grundrahmen

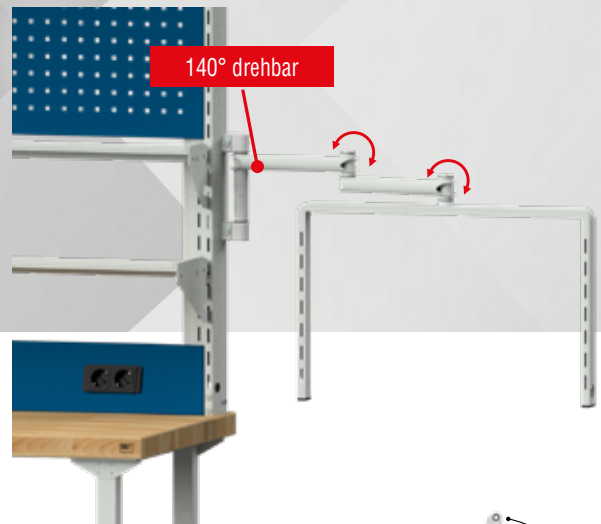

Flexibel schwenkbar durch 3 Gelenke.
Max. Auslegung 490 mm.
Im 50 mm Raster höhenverstellbar.

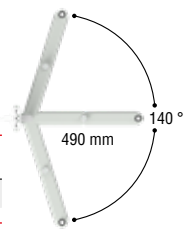

B x H	670 x 435
Art.Nr.	960.721

Module Grund-/Schwenkrahmen

Grundrahmen oder Schwenkrahmen können beidseitig mit folgenden Modulen bestückt werden:

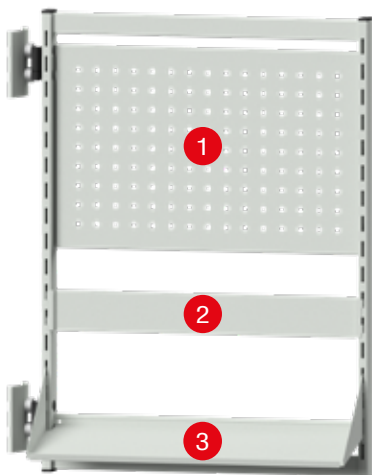

1 Systempanel

mit 10 mm Quadratlochung,
38 mm Achsabstand

B x H	650 x 400
GR	pro Seite max. 1 Stück
SR	pro Seite max. 2 Stück
Art.Nr.	960.712

2 Halteschiene

jeweils bestückbar mit
Sichtlagerkästen siehe Seite 237

B x H	650 x 80
GR	pro Seite max. 3 Stück
SR	pro Seite max. 6 Stück
Art.Nr.	960.714

3 Schräglage Neigung 20°

B x H	650 x 160
GR	pro Seite max. 2 Stück
SR	pro Seite max. 4 Stück
Art.Nr.	960.713

Modul für Grundrahmen

i Systempanel 1 und Ablagetablar 4 nicht gemeinsam konfigurierbar



4 Ablagetablar neigbar

B x T	625 x 410
GR	1 Stück
Art.Nr.	960.716

i Farbpalette S. 11 Bitte bei Bestellung die gewünschte Farbkombination (RAL) angeben. Wird kein Farbwunsch angegeben, liefern wir im Farbton RAL 7035/5010 wie abgebildet.

Anbaumodule

B = Breite (mm) | H = Höhe (mm) | T = Tiefe (mm) | GR = Grundrahmen | SR = Schwenkrahmen | TK = Tragkraft (kg)

Gelenkarm mit Ablagetablar



TK	22
B x T	425 x 310
Art.Nr.	960.722

Gelenkarm mit Systempaneel



Quadratlochung 10 mm, 38 mm Achsabstand

B x H	450 x 450
Art.Nr.	960.725

Gelenkarm mit Monitorhalter



Art.Nr.	960.723
---------	---------

Monitorhalter mit Tastaturablage



Art.Nr.	960.724
---------	---------

Ordnerhalter DIN A 4



zur Montage an Aufbaustütze

B x H x T	90 x 330 x 295
Art.Nr.	960.717

Sichtkartenhalter



zur Montage an Aufbaustütze, mit 10 Sichttafeln DIN A4

B x H x T	100 x 325 x 260
Art.Nr.	960.718

ANKE connect®

**Nutzhöhe
1950 mm**
(max. Bestückung
mit 3 x Systempaneel
à 650 mm)

Höhe 2100 mm

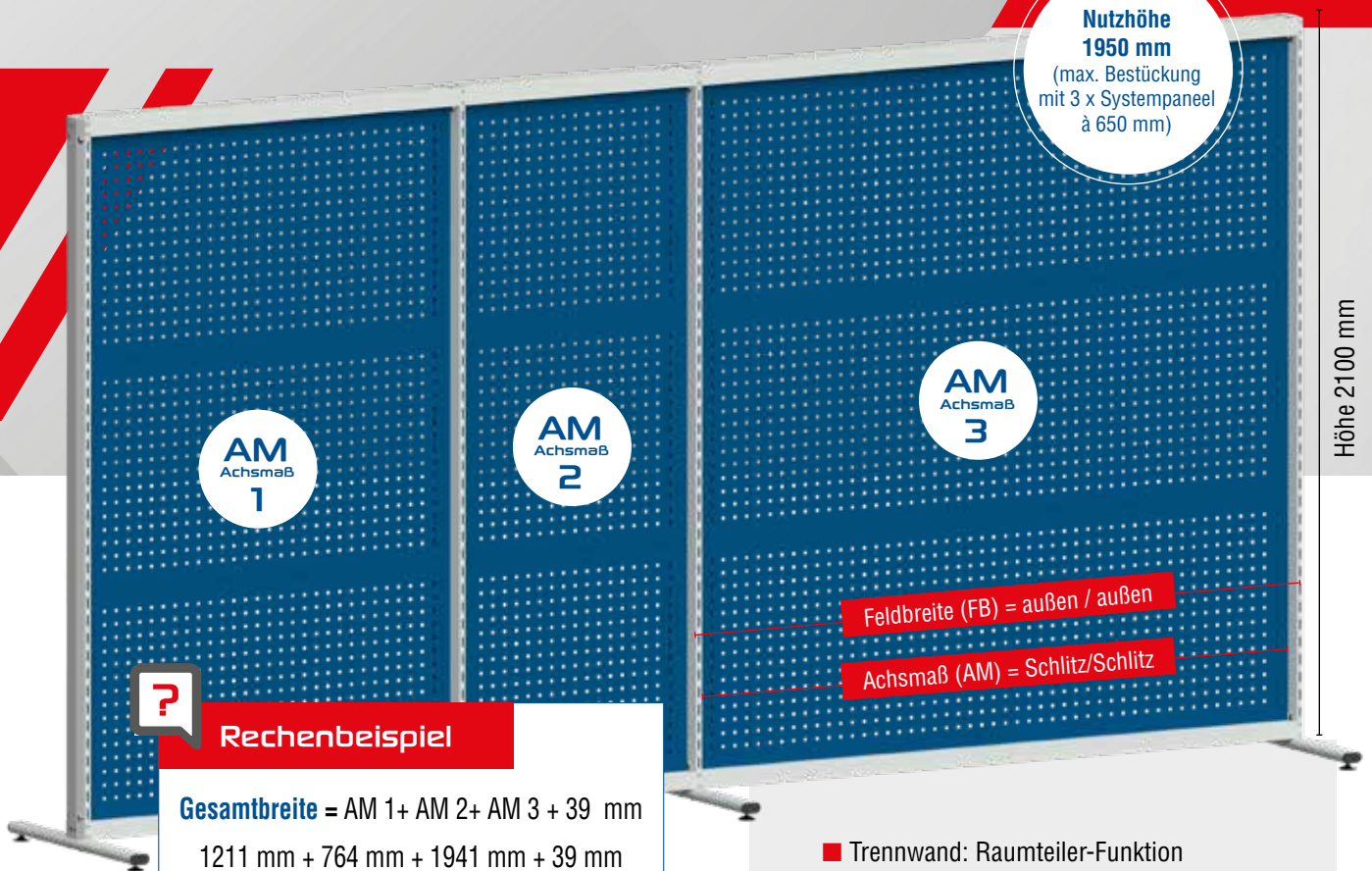

Rechenbeispiel

Gesamtbreite = AM 1 + AM 2 + AM 3 + 39 mm
1211 mm + 764 mm + 1941 mm + 39 mm
= 3955 mm (Gesamtbreite)

AM	764	1081	1211	1441	1941
FB	803	1120	1250	1480	1980



Sämtliche Anbauelement der System Aufbau für Werkbänke auf den Seiten 215 bis 217 sind kompatibel zur ANKE CONNECT® Systemwand.



Werkzeughalter für Systempaneel mit 10 mm Quadratlochung und 38 mm Achsabstand auf Seiten 236 bis 238

- Trennwand: Raumteiler-Funktion
- Werkzeugwand:
mit Lochblech (10 mm Quadratlochung, 38 mm Achsabstand);
Werkzeughalter siehe Seite 236 bis 238
- Systemarbeitsplatz in Verbindung mit Werkbank (ANKE CONNECT® Anbauelemente siehe Seiten 215 bis 217)



Berechnung der Gesamtbreite (GB) der Systemwand

GB =
AM 1 + AM 2 + AM 3 + ...
+ 39 mm



Bitte bei Bestellung die gewünschte Farbkombination (RAL) angeben. Wird kein Farbwunsch angegeben, liefern wir im Farbton RAL 7035/5010 wie abgebildet.

Systemwand

GB = Gesamtbreite (mm) | AM = Achsmaß (mm) | FB = Feldbreite (mm) |  = ca. Gewicht (kg)

Außenstütze

mit 50 mm Rasterung auf Vorder- und Rückseite



ANKE CONNECT®-Außenstütze (1 Stk.)
(H = 1900 mm)

Standard zur Montage auf Fuß

	8,5
Art.Nr.	902.040

Mittelstütze

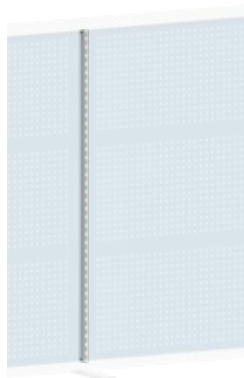

Verkettung über Mittelstützen:
Mit Mittelstütze können Lochwände
in 5 unterschiedlichen Breiten
verkettet werden.

	9,0
Art.Nr.	902.041

Verbindungssteg



Satz Verbindungssteg,
bestehend aus Steg oben und unten

AM	764	1081	1211	1441	1941
FB	803	1120	1250	1480	1980
	1,97	2,80	3,16	3,80	5,10
Art.Nr.	902.042	902.043	902.044	902.045	902.046

Fuß

Fuß



1 Stk. Flachovalrohrfuß,
mit Winkel
zur Bodenverschraubung

	0,7
Art.Nr.	902.048

Fuß stationär



1 Stk. Flachovalrohrfuß,
Länge 700 mm,
mit 2 Verstellgleiter

	2,0
Art.Nr.	902.049

Fuß fahrbar



1 Stk. Flachovalrohrfuß,
Länge 700 mm,
mit 2 Lenkrollen,
eine davon mit Feststeller.
Rollendurchmesser 125 mm

	3,2
Art.Nr.	902.050

Schiebegriff



	0,5
Art.Nr.	902.051

Verbindungs- beschlag 90° Ecke

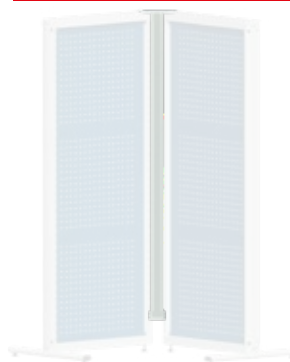

	Außenstütze/Außenstütze
	7,5
Art.Nr.	902.047



Konfiguration Systemwand:

- 1 **Außenstütze 2 x**
- 2 **Mittelstützen**
(Anzahl Felder minus 1)
- 3 **Verbindungssteg**
(gemäß Anzahl Felder;
Achtung gewünschtes
Achismaß (AM) beachten)
- 4 **Wahl Fuß**
(Anzahl Außen-/
Mittelstützen)
Bodenverschraubung,
stationär, fahrbar)

- 5 **Wahl Systempaneel**
Achtung:
Selbes Achsmaß wie
Verbindungssteg wählen

Systempaneel – Höhe 650 mm –

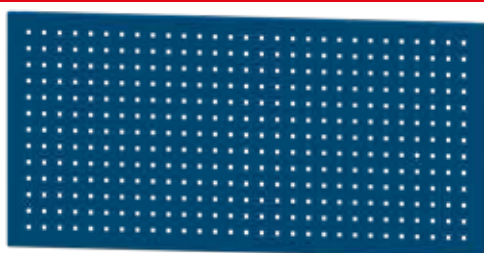

AM	764	1081	1211	1441	1941
FB	803	1120	1250	1480	1980
ohne Quadratlochung Art.Nr.	961.050	961.051	961.052	961.053	961.054
mit Quadratlochung Art.Nr.	960.949	960.954	960.979	960.936	960.935

Schubladeneinteilungsmaterial für Schublade









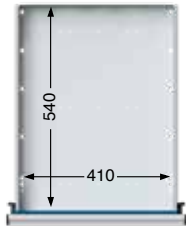



410 x 540 mm | 500 x 540 mm | 600 x 600 mm | 750 x 600 mm

FH = Fronthöhe (mm) | WH = Wannenhöhe (mm)

Für Schublade 410 x 540 mm (BxT) mit Lochboden:

Hängeunterbauschränke, Sockelschränke, Werkstattwagen, Rollcontainer









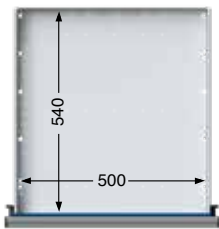





	1/2 Teilung	Art.Nr.	1/3 Teilung	Art.Nr.	1/4 Teilung	Art.Nr.	1/2-1/4 Teilung	Art.Nr.
FH 60 / WH 40		902.000		902.004		902.008		902.012
FH 90-150 / WH 60		902.001		902.005		902.009		902.013
FH 180-360 / WH 150		902.003		902.007		902.011		902.015

Für Schublade 500 x 540 mm (B x T) mit Lochboden:

Kasten-/Kombiwerkbänke V, VS, VH, LIFT, Montagewerkbänke V, Arbeitstische mit Hängeschublade, Hängeunterbauschränke, Sockelschränke, Gruppenwerkbänke, Rollcontainer, Beistellschränke, Kasten-/Kombiwerkbänke Serie E (FH 85 = Einteilungsmaterial der FH 90-150 | FH 170/255 = Einteilungsmaterial der FH 180-360)









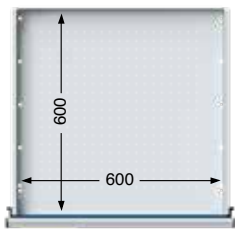





	1/2 Teilung	Art.Nr.	1/3 Teilung	Art.Nr.	1/4 Teilung	Art.Nr.	1/2-1/4 Teilung	Art.Nr.
FH 60 / WH 40		901.900		901.904		901.908		901.912
FH 90-150 / WH 60		901.901		901.905		901.909		901.913
FH 180-360 / WH 150		901.903		901.907		901.911		901.915

Für Schublade 600 x 600 mm (B x T) mit Rasterlochboden:

Schubladenschränke Serie V 760, Modulares Schranksystem Breite 715









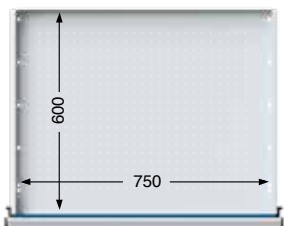





	1/3 Teilung	Art.Nr.	1/4 Teilung	Art.Nr.	1/6 Teilung	Art.Nr.	1/8 Teilung	Art.Nr.
FH 60 / WH 40		902.200		902.204		902.208		902.212
FH 90-150 / WH 60		902.201		902.205		902.209		902.213
FH 180-360 / WH 150		902.203		902.207		902.211		902.215

Für Schublade 750 x 600 mm (B x T) mit Rasterlochboden:





Kastenwerkbenke Serie VX, Schubladenschränke Serie V 910, Modulares Schranksystem Breite 865









	1/3 Teilung	Art.Nr.	1/5 Teilung	Art.Nr.	1/6 Teilung	Art.Nr.	1/8 Teilung	Art.Nr.
FH 60 / WH 40		902.300		902.304		902.308		902.312
FH 90-150 / WH 60		902.301		902.305		902.309		902.313
FH 180-360 / WH 150		902.303		902.307		902.311		902.315

Schubladen- einteilungsmaterial





Für Schublade 410 x 540 mm

Antirutschmatte	Facheinsatz aus Kunststoff	Muldeneinsatz 4-muldig aus Kunststoff mit 10 Facheilern	Muldeneinsatz 5-muldig aus Kunststoff mit 10 Facheilern	Muldenplatten
 Art.Nr. 903.151	 Art.Nr. 903.071 ab FH 90 mm	 Art.Nr. 903.074 ab FH 90 mm	 Art.Nr. 903.075 ab FH 90 mm	 Art.Nr. 903.320 ab FH 90 mm





Für Schublade 500 x 540 mm

Antirutschmatte	Facheinsatz aus Kunststoff	Muldeneinsatz 5-muldig aus Kunststoff mit 10 Facheilern	Muldeneinsatz 6-muldig aus Kunststoff mit 10 Facheilern	Kleinteilekästen 6 x 150 x 150, 8 x 100 x 150, 2 x 100 x 100	Muldenplatten
 Art.Nr. 903.150	 Art.Nr. 903.070 ab FH 90 mm	 Art.Nr. 903.072 ab FH 90 mm	 Art.Nr. 903.073 ab FH 90 mm	 FH 60 mm Art.Nr. 903.078 FH 90 - 150 mm Art.Nr. 903.079	 Art.Nr. 903.321 Ab FH 90 mm

Für Schublade 600 x 600 mm

Antirutschmatte	Kleinteilekästen 16 Stk. à 150 x 150	Kleinteilekästen 8 Stk. à 150 x 150, 16 Stk. à 75 x 150	Muldenplatten
 Art.Nr. 903.171	 FH 60 mm Art.Nr. 903.212 FH 90 - 150 mm Art.Nr. 903.213	 FH 60 mm Art.Nr. 903.214 FH 90 - 150 mm Art.Nr. 903.215	 Art.Nr. 903.323 ab FH 60 mm

Für Schublade 750 x 600 mm

Antirutschmatte	Kleinteilekästen 20 Stk. à 150 x 150	Kleinteilekästen 10 Stk. à 150 x 150, 20 Stk. à 75 x 150	Muldenplatten
 Art.Nr. 903.172	 FH 60 mm Art.Nr. 903.220 FH 90 - 150 mm Art.Nr. 903.221	 FH 60 mm Art.Nr. 903.222 FH 90 - 150 mm Art.Nr. 903.223	 Art.Nr. 903.324 ab FH 60 mm

Schubladeneinteilungsmaterial für Schublade | 900 x 600 mm 930 x 540 mm | 1110 x 540 mm | 1200 x 600 mm | Trennleisten

FH = Fronthöhe (mm) | WH = Wannenhöhe (mm)

Für Schublade **900 x 600 mm (B x T)** mit Rasterlochboden:

Montagewerkbänke VX, Schubladenschränke Serie V 1060, Modulares Schranksystem Breite 1015

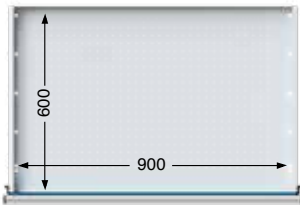

	1/3 Teilung	Art.Nr.	1/4 Teilung	Art.Nr.	1/6 Teilung	Art.Nr.	1/9 Teilung	Art.Nr.
FH 60 / WH 40		902.400		902.404		902.408		902.412
FH 90-150 / WH 60		902.401		902.405		902.409		902.413
FH 180-360 / WH 150		902.403		902.407		902.411		902.415

Für Schublade **930 x 540 mm (B x T)** mit Rasterlochboden:

Werkstattwagen Serie V (breite Schublade)

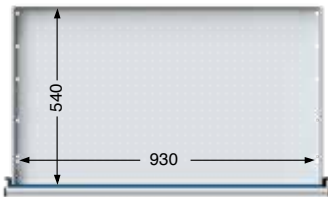

	1/2 Teilung	Art.Nr.	1/3 Teilung	Art.Nr.	1/5 Teilung	Art.Nr.	1/6 Teilung	Art.Nr.
FH 60 / WH 40		902.350		902.354		902.358		902.362
FH 90-150 / WH 60		902.351		902.355		902.359		902.363
FH 180-360 / WH 150		902.353		902.357		902.361		902.365

Für Schublade **1110 x 540 mm (B x T)** mit Rasterlochboden:

Kastenwerkbank V (breite Schublade)

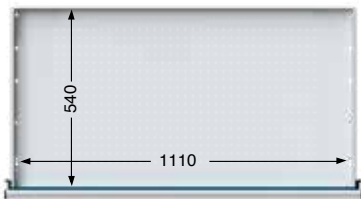

	1/4 Teilung	Art.Nr.	1/8 Teilung	Art.Nr.	1/2 Teilung mit Kleinteilekästen (12 Stk. 150 x 150, 4 Stk. 150 x 100)	Art.Nr.
FH 60 / WH 40		902.375		902.378		902.381
FH 90-150 / WH 60		902.376		902.379		902.382
FH 180-360 / WH 150		902.377		902.380		902.383

Für Schublade **1200 x 600 mm (B x T)** mit Rasterlochboden:

Kastenwerkbänke Serie VX

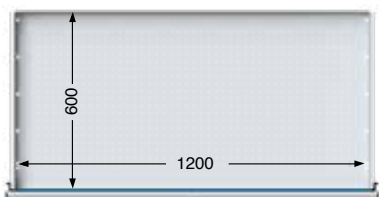



	1/4 Teilung	Art.Nr.	1/8 Teilung	Art.Nr.
FH 60 / WH 40		902.454		902.462
FH 90-150 / WH 60		902.455		902.463
FH 180-360 / WH 150		902.457		902.465



Schubladen-einteilungsmaterial

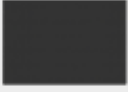
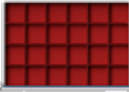
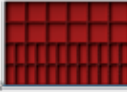

Für Schublade 900 x 600 mm

Antirutschmatte	Kleinteilekästen 24 Stk. à 150 x 150	Kleinteilekästen 12 Stk. à 150 x 150, 24 Stk. à 75 x 150	Muldenplatten
 Art.Nr. 903.173	 FH 60 mm Art.Nr. 903.228 FH 90 - 150 mm Art.Nr. 903.229	 FH 60 mm Art.Nr. 903.230 FH 90 - 150 mm Art.Nr. 903.231	 Art.Nr. 903.325 Ab FH 60 mm

Für Schublade 930 x 540 mm

Antirutschmatte
 Art.Nr. 903.154

Für Schublade 1110 x 540 mm

Antirutschmatte	Muldenplatten
 Art.Nr. 903.152	 Art.Nr. 903.322 ab FH 60 mm

Für Schublade 1200 x 600 mm

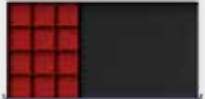
Antirutschmatte	Antirutschmatte mit Kleinteilekästen 12 Stk. à 150 x 150
 Art.Nr. 903.174	 FH 60 mm Art.Nr. 903.232 FH 90 - 150 mm Art.Nr. 903.233

Trennleisten zur individuellen Schubladeneinteilung (passend zu allen Schubladen mit 25 mm Rasterlochboden)

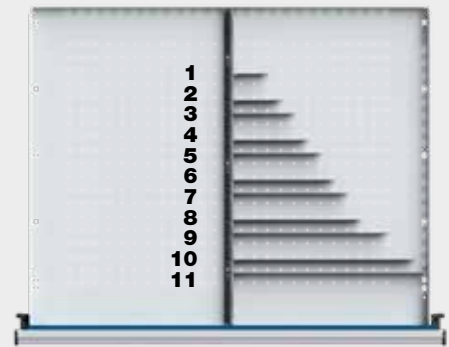

Querteiler

Nummer	1	2	3	4	5
Länge (mm)	75	100	125	150	175
FH 60	902.710	902.714	902.718	902.722	902.726
FH 90 - 150	902.711	902.715	902.719	902.723	902.727
FH 180 - 360	902.713	902.717	902.721	902.725	902.729

Nummer	6	7	8	9	10	11
Länge (mm)	200	225	250	300	350	375
FH 60	902.730	902.734	902.738	902.746	902.754	902.758
FH 90 - 150	902.731	902.735	902.739	902.747	902.755	902.759
FH 180-360	902.733	902.737	902.741	902.749	902.757	902.761

Längsteiler

Länge (mm)	540	600
FH 60	902.500	902.700
FH 90 - 150	902.501	902.701
FH 180 - 360	902.503	902.703





Zubehör

Energieversorgung · Höhenverstellungen · Systempaneel · Kleinteilekästen · Muldenplatten · Muldensteckwand · Fräserhalter
Prismenhalter · Haltestifte · Werkzeugpaneele · Schreibplatte
Stapler-/Hubwagensockel · Ablageböden · Hängeschublade
Dokumentenfach · Einsatz für Hängeregistratur · Niveaueausgleich
Rahmenaufsätze · Einlege- & Auszugsboden · Fahreinrichtungen
Abroll-Leiste · Arbeitsplatte mit elektr. leitfähigem Belag · Media-Box
Plattkantenschutz · Schließsysteme · Werkzeughalter für Systemlochwand
Sichtlagerkästen · Eurobehälter · Systempaneel-Halterungen · Schraubstöcke · Hocker Stühle · Gerätewagen · Federzug

ANKE Energiekanäle können individuell konfiguriert werden. Bitte bei der Bestellung die Länge des Energiekanals, sowie die Anzahl und die Lage der Komponenten angeben. Die Energiekanäle werden unverdrahtet geliefert.

Energiekanäle unverdrahtet

Energiekanal unbestückt: Höhe 170 mm, Tiefe 90 mm

Länge (mm)	800	1270	1500	2000	2800 (2-teilig)	4050 (3-teilig)
Art.Nr.	900.000	900.010	900.020	900.030	900.040	900.050

Lackierung: RAL 7035 komplett

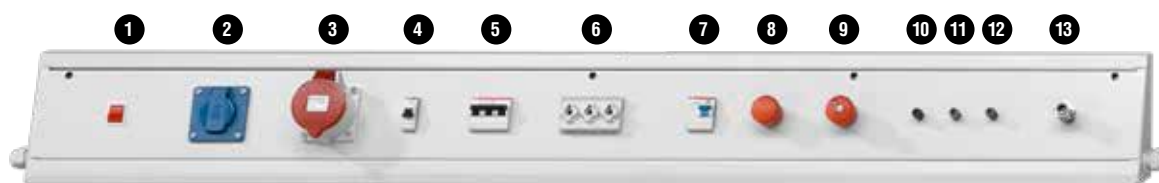

Komponenten	Art. Nr.
1 Beleuchteter Ein-/Ausschalter 2 polig	900.100
2 Schukosteckdose mit Deckel 2 polig + E 10/16 A 230 V 50 Hz	900.101
3 CEE-Steckdose 16 A 400 V/50 Hz mit Deckel 5-polig	900.102
4 Sicherungsautomat einpolig B 16 A	900.103
5 Sicherungsautomat dreipolig C 16 A	900.104
6 Schraubsicherungselement Neozed 3-polig ohne Sicherung	900.105
7 Fehlerstromschutzschalter (FI) 25 A 30 mA 230 V	900.106
7 Fehlerstromschutzschalter (FI) 25 A 30 mA 400 V	900.107
8 Not-Aus-Taste ohne Schlüssel	900.108
9 Not-Aus-Taste mit Schlüssel	900.109
10 Polklemme 4 mm schwarz	900.110
11 Erdungsbuchse gelb-grün 4 mm	900.111
12 Polklemme 4 mm rot	900.112
13 Schnellkupplung Druckluft	900.113
Schütz 2-polig (erforderlich bei: Energieaufsätzen mit Schukosteckdosen 230 V in Verbindung mit Not-Aus-Taste oder Ein-/Ausschalter)	900.114
Schütz 4-polig (erforderlich bei: Energieaufsätzen mit CEE-Steckdosen in Verbindung mit Not-Aus-Taste oder Ein-/Ausschalter)	900.115

Die Energiekanäle werden unverdrahtet geliefert.

Gemäß VDE und BGV müssen diese Art der Energiekanäle von einer Elektrofachkraft verdrahtet werden. Die Energiekanäle entsprechen dem Schutzstandard IP 44. Die Elemente 4-7 werden mit einer transparenten Schutzhaube montiert.

Energiekanäle vorkonfektioniert



Anbau Energieelement
Doppelschuko Steckdose 230 V / 50 Hz,
10/16 A, 2-polig, steckfertig verdrahtet

Art.Nr.	900.070
---------	---------

Anbau Energieelement
Doppelkupplung Druckluft

Art.Nr.	900.071
---------	---------

Nachstehende Energiekanäle (Höhe 170 mm, Tiefe 90 mm) sind mittels Steckverbindern fertig verdrahtet

Zuleitung inklusive: Doppelsteckdose Schuko 230 V mit ca. 4 m Zuleitung inkl. Netzstecker.



Bestückt mit: 2 x Doppel-Schuko Steckdose 230 V / 50 Hz, 10/16 A, 2-polig

Energieleiste lt. Abb. bestückt

Breite (mm)	1500	2000
Art.Nr.	900.321	900.331



Bestückt mit: 1 x Schuko-D; 230 V / 16 A; inkl. 4,0 lfm. Kabel mit Netzstecker.
2 x Netzwerkanschluss RJ45 Cat6 A
1 x Doppelsteckdose Schuko

Energieleiste lt. Abb. bestückt

Breite (mm)	1500	2000
Art.Nr.	900.324	900.325



Bestückt mit: 1 x Doppel-Schuko Steckdose 230 V / 50 Hz, 10/16 A, 2-polig,
2 x Schnellkupplung für Druckluft

Energieleiste lt. Abb. bestückt

Breite (mm)	1500	2000
Art.Nr.	900.323	900.333

Die ergonomisch richtige Höhe eines Arbeitsplatzes ist insbesondere bei wechselnden Tätigkeiten bzw. Nutzung der Arbeitsplätze durch unterschiedlich große Personen zwingende Voraussetzung für ermüdungsfreies Arbeiten. Dabei kommt es insbesondere auf schnell und leicht einstellbare Arbeitshöhen an. Zur Auswahl stehen mehrere Systeme von Höhenverstellungen.

Hydraulische Höhenverstellung

mit Handkurbel oder elektromotorisch



Bestellhinweis:

Bitte die Bestellnummer der Normalausführung (Werkbank, Arbeitstisch, etc.) angeben und zusätzlich die Bestellnummer für die jeweilige Höhenverstellung. Der Gesamtpreis ergibt sich aus der Addition der Einzelpreise.

Systemhubkraft:

Die Systemhubkraft beschreibt das Gewicht, welches von der Hubvorrichtung gehoben werden kann. Zur Ermittlung der Traglast der Werkbank ist das Eigengewicht der Arbeitsplatte und evtl. montierter Werkbankaufbauten zu berücksichtigen.

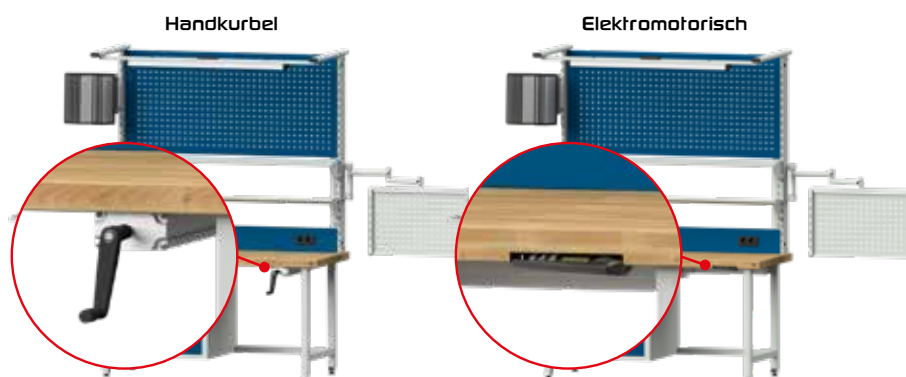

Handkurbel

Elektromotorisch

für Arbeitstische, Kombiwerkbenke mit Hängeunterbauschränken sowie Kastenwerkbenke der Serien V, VH, VX
VK Stahlrohr 45/45/2

für Arbeitstische, Kombiwerkbenke mit Hängeunterbauschränken sowie Kastenwerkbenke der Serien V, VH, VX
VK Stahlrohr 45/45/2

Breite (mm)	1500 / 2000		1500 / 2000	
	max. Systemhubkraft (kg)	350	600	350
Verstellbereich (mm)	750 - 1050		750 - 1050	
Art.Nr.	903.520	903.521	903.524	903.525

Mechanische Höhenverstellung

- Maximaler Verstellbereich 300 mm ■ Ausgangshöhe generell 700 mm bis UK Platte ■ Andere Ausgangshöhen auf Anfrage

Synchronantrieb

für Arbeitstische, Kombiwerkbenke mit Hängeunterbauschränken sowie Kastenwerkbenke der Serien V, VH, VX



mittels Kegelradgetriebe im Zinkdruckguss-Gehäuse
VK Stahlrohr 60/60/2

Breite (mm)	1500	2000
max. Systemhubkraft (kg)	300	
Art.Nr.	903.540	903.541

Manuell verstellbare VK-Stahlrohrfüße



Bei **VK 45/45/2 mm** innerer VK Stahlrohrfuß ist pulverbeschichtet.

Bei **VK 60/60/2 mm** innerer VK Stahlrohrfuß ist verzinkt.

Stufenlos



mit Klemmung; Traglastabhängig vom Drehmoment der Klemmverbindung

VK Stahlrohr 45/45/2

Im Raster



5 x 50 mm; Traglast 800 kg, bei flächenverteilter Last

VK Stahlrohr 45/45/2

VK Stahlrohr (mm)	45/45/2	60/60/2	45/45/2	60/60/2
2 Fußpaare Art.Nr.	903.500	903.503	903.506	903.509
3 Fußpaare Art.Nr.	903.501	903.504	903.507	903.510
2 Fußpaare Art.Nr.	903.502	903.505	903.508	903.511

Maximaler Verstellbereich 250 mm, Ausgangshöhe generell 700 mm (bis UK Platte). Andere Ausgangshöhen auf Anfrage.



Höhenverstellung und Systempaneel

Das ANKE Systempaneel ist lieferbar für Kastenwerkbenke der Serien V, VH, VS, und VX sowie für ANKE Werkstattwagen. Je nach Werkbankserie unterscheidet sich das Systempaneel in den Abmessungen und konstruktiven Details. **Eines haben aber alle gemeinsam: 10 mm Quadratlochung mit 38 mm Achsabstand, Mitte – Mitte.** (Werkzeughalter Seiten 236 bis 238).

ANKE Systempaneel

Das Systempaneel gibt es zusätzlich mit integrierter Energieversorgung.

Zuleitung inklusive:

- Doppelsteckdose Schuko 230 V ca. 4 m Zuleitung inkl. Netzstecker



Bestückt mit:	unbestückt	1 x Doppel-Schukosteckdose 230 V/50 Hz, 10/16 A, 2-polig	1 x Doppel-Schukosteckdose 230 V/50 Hz, 10/16 A, 2-polig, 2 x Schnellkupplung für Druckluft
Kastenwerkbenke Serie V, VH Art.Nr.	903.710	900.368	900.360
Kastenwerkbenke Serie VX Art.Nr.	903.711	900.369	900.362
Kastenwerkbenke Serie VS Art.Nr.	903.713	900.370	900.364
Werkstattwagen Serie V Art.Nr.	903.712	900.371	900.366

Das ANKE Systempaneel ist vielfältig bestückbar. Das Ergebnis: individuelle praktische Nutzung!



Weitere Werkzeughalter für Systempaneel/Lochwand
Seiten 236 bis 238



Papierabroller



Schlauchhalter



Werkzeughalter für Runddosen

Art.Nr.	920.412	920.411	920.341
---------	---------	---------	---------

Muldenplatte | Kleinteilekästen aus PS rot | Muldensteckwand | Fräserhalter
 Prismenhalter | Haltestift | ANKE Stapler-/Hubwagensockel | Werkzeugpaneel
 Schreibplatte | Hängeschublade | Ablageböden | Arbeitstisch

Kleinteilekästen



Kastengröße	mm	150 x 150	100 x 150	75 x 150
Höhe 36 mm	Art.Nr.	903.400	903.402	903.404
Höhe 60 mm	Art.Nr.	903.401	903.403	903.405

Muldenplatte

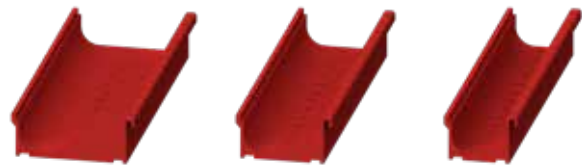

Höhe = 30 mm für Schubladen ab FH 60 mm

Muldenbreite	mm	76	56	39
Länge 140 mm	Art.Nr.	903.426	903.427	903.428
Länge 196 mm	Art.Nr.	903.423	903.424	903.425

Muldensteckwand



Pack = 10 Stück

Muldenbreite	mm	76	56	39
Art.Nr.		903.433	903.434	903.435

Fräserhalter



26 mm hoch, Pack = 10 Stück

Außen-Ø	mm	12	15	20	25	30	39	48
Höhe 26 mm	Art.Nr.	903.440	903.441	903.442	903.443	903.444	903.445	903.446

Prismenhalter



38 x 15 x 4 mm, Pack = 10 Stück

Art.Nr.	903.460
---------	---------

Haltestift



10 x 6 x 6 mm,
Pack = 10 Stück

Art.Nr.	903.470
---------	---------



36 x 16 mm,
Pack = 10 Stück

Art.Nr.	903.471
---------	---------

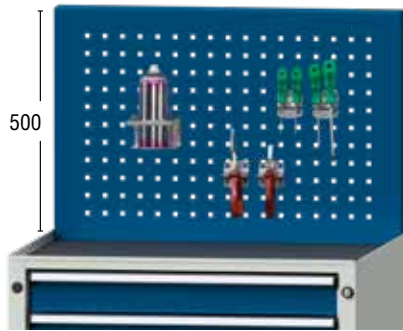

Werkzeugpaneel Schubladenschrank

passende Werkzeughalter Seiten 236 bis 238

Serie	V 760	V 910	V 1060
B x T x H in mm	750 x 60 x 500	900 x 60 x 500	1050 x 60 x 500
Art.Nr.	903.845	903.846	903.847



Schreibplatte Schubladenschrank

in der Neigung von 0 – 45° verstellbar

Serie	V 760	V 910	V 1060
Art.Nr.	903.848	903.849	903.850



Stapler-/Hubwagensockel Schubladenschrank

mit abnehmbarer Frontblende (nachträgliche Montage möglich)

	Serie V 760	Serie V 910	Serie V 1060
Art.Nr.	903.842	903.843	903.844

Ablageböden Arbeitstisch



Für Arbeitstische mit der Tiefe 700 mm

Plattenlänge mm	800	1270	1500	2000	2800	4050
400 mm tief Art.Nr.	903.900	903.901	903.902	903.903	903.904	903.905
500 mm tief Art.Nr.	903.910	903.911	903.912	903.913	903.914	903.915

Für Arbeitstische mit der Tiefe 800 mm

Plattenlänge mm	800	1270	1500	2000	2800	4050
600 mm tief Art.Nr.	903.920	903.921	903.922	903.923	903.924	903.925



Hängeschublade Arbeitstisch

Art.Nr.	903.601
---------	---------

Dokumentenfach und Werkzeugpaneel | Einlege- und Auszugsboden
 Einsatz für Hängeregistratur | Niveaueingleich | Rahmenaufsatz | Fahr-
 einrichtung | Absenkbare Fahr-einrichtung | Abroll-Leiste | Media-Box
 Arbeitsplatten mit elektrisch leitfähigem Belag | Plattenkantenschutz

PM = Plattenmaß BxT (mm) | PL = Plattenlänge (mm)

Dokumentenfach / Werkzeugpaneel

Optional kann die Türe der Werkbankserie V + VS - Fronthöhe 540 mm - mit einem Dokumentenfach/Werkzeugpaneel ausgestattet werden.

Panel mit 10 mm Quadratlochung, 38 mm Achsabstand

Werkzeughalterungen optional, Seiten 236 bis 238.



Dokumentenfach
Panel 1-fach

Werkzeugpaneel
Panel 2-fach

Art.Nr. 903.700

903.702

Einsatz für Hängeregistratur



nur möglich in Verbindung mit Schubladen Fronthöhe 360 mm der Serien V bzw. VH
 Lieferung ohne Hängemappen.

	Schubladen 500 x 540	Schubladen 410 x 540
Art.Nr.	903.050	903.051

Niveaueingleich



ANKE-Niveaueingleich zum Ausglei-ch von Bodenunebenheiten; 20 mm Verstellbereich

mm	VK 45/45/2	VK 60/60/2
Art.Nr.	903.951	903.952

Rahmenaufsätze Werkbank



Breite mm	800	1270	1500
Art.Nr.	903.800	903.801	903.802
Breite mm	2000	2800	4050
Art.Nr.	903.803	903.804	903.805

Einlege- und Auszugsboden

100 % Auszug - 100 kg oder 200 kg Traglast

bei gleichmäßig flächeneverteilter Last.

Der Auszugsboden ist nur für Werkbänke der Serie V, VH und VS lieferbar. Einlege- und Auszugsboden sind im 30 mm Raster höhenverstellbar.

bequem - ergonomisch - sicher



Für Werkbänke der Serie V – 100 kg Traglast

	1 Einlegeboden	2 Auszugsboden
Art.Nr.	903.716	903.715

Für Werkbänke der Serie E – 100 kg Traglast

	Einlegeboden
Art.Nr.	903.726

Für Werkstattwagen der Serie V – 100 kg Traglast

	1 Einlegeboden 450 mm breit	1 Einlegeboden 970 mm breit
Art.Nr.	903.718	903.719

Für Schubladenschrank Serie 760 V

	1 Einlegeboden	2 Auszugsboden	2 Auszugsboden
Traglast	100 kg	100 kg	200 kg
Art.Nr.	903.734	903.720	903.721

Für Schubladenschrank Serie 910 V

	1 Einlegeboden	2 Auszugsboden	2 Auszugsboden
Traglast	100 kg	100 kg	200 kg
Art.Nr.	903.735	903.722	903.723

Für Schubladenschrank Serie 1060 V

	1 Einlegeboden	2 Auszugsboden	2 Auszugsboden
Traglast	100 kg	100 kg	200 kg
Art.Nr.	903.724	903.725	903.733

Fahreinrichtungen

mit 2 Bock- und 2 feststellbaren Lenkrollen



Lieferbar für alle Arbeitstische und Werkbänke der Serien V, VH sowie VX mit 4 Füßen VK 45/45/2 mm, Länge bis 2000 mm und Arbeitshöhe 840, 850, 890 oder 900 mm.

Rollendurchmesser 125 mm, Tragkraft je Rolle 200 kg, mögliche Höchstbelastung einschließlich Eigengewicht der Werkbank = 600 kg

Fahreinrichtung auch für Schubladen- und Beistellschränke mit 4 Lenkrollen

Feste Fahreinrichtung		V760	V910	V1060
Art.Nr.	903.580	903.581	903.582	903.583

Absenkbare Fahreinrichtungen

mit 4 Lenkrollen



i
Lieferung der Fahreinrichtungen nur ab Werk in Verbindung mit der Werkbank. Eine nachträgliche Montage ist nicht möglich.

Lieferbar für alle Kastenwerkbänke der Serien V und VH bis 2000 mm Länge bei einer Arbeitshöhe von 840 oder 850 mm.

Durch einfaches Umliegen eines Hebels wird die Werkbank in Fahr- oder Ruheposition gebracht. Rollendurchmesser 100 mm, Tragkraft der Werkbank auf Rollen einschließlich Eigengewicht max. 450 kg.

Diese Variante bietet mit ausgefahrener Fahreinrichtung beste Manövrierfähigkeit dank der Lenkrollen und in Ruheposition auf 4 Füßen optimale Standfestigkeit (1500 kg bei gleichmäßig flächenverteilter Last)

	Kastenwerkbänke 1500 mm	Kastenwerkbänke 2000 mm
	V, VH	V, VH
Art.Nr.	903.584	903.585

Abroll-Leiste Höhe 90 mm

Breite	800	1270	1500	2000	2500	2800	3000	4050
Art.Nr.	901.804	901.812	901.816	901.822	901.824	901.826	901.828	901.830

Arbeitsplatten mit

elektr. leitfähigem Belag

nach DIN EN 61340-5-1



Strapazierfähige Beschichtung:

2 mm starker abriebfester Synthekautschuk (beige).

Pflegeleicht, unempfindlich gegen kurze hohe Temperaturen. **Hohe Querleitfähigkeiten:** Ableitung der Aufladenspannung zur Erde über Erdungskabel mit 1 Mega-V Schutzwiderstand. Das Kabel ist über einen Kupferbolzen mit dem Belag verbunden. Platte mit ABS Kante.

Plattenstärke 40 mm			
PM	1500 x 700	2000 x 700	2800 x 700
Art.Nr.	901.374	901.376	901.378

Media-Box

in der Arbeitsplatte versenkbar bei allen Kombiwerkbanken, Arbeitstischen und Gruppenwerkbanken



Bestückt mit:

- 2 x Netzwerkanschluss
1 x RJ 45/ 1 x RJ 45
Cat. 6 geschirmt
- 3 x Patchkabel ca. 3500 mm
grau mit RJ 45 Stecker
- 3 x Schuko-Steckdose 230 V
fertig verdrahtet

Art.Nr.	900.390
---------	---------

Plattenkantenschutz

für ANKE-Buche-Massiv-Platte



Plattenkantenschutz mittels Winkeleisen. Der Stahlwinkel (3 mm) wird flächenbündig in die Platte eingelassen und versenkt verschraubt. Lackierung in der Frontfarbe der Werkbank.

Plattentiefe 700 mm (andere Tiefen auf Anfrage)				
PL	Plattenstärke 40 mm		Plattenstärke 50 mm	
	Winkeleisen 40/40/3	Winkeleisen 50/50/3	Winkeleisen 40/40/3	Winkeleisen 50/50/3
	Vorne	3-seitig	Vorne	3-seitig
800	901.700	901.710	901.720	901.730
1270	901.701	901.711	901.721	901.731
1500	901.702	901.712	901.722	901.732
2000	901.703	901.713	901.723	901.733
2800	901.704	901.714	901.724	901.734
4050	901.705	901.715	901.725	901.735

Mehrpreis gegenüber Buche-Massiv-Platte!
Andere Plattenabmessungen auf Anfrage.

Kompetenz in Sachen Schließung von A bis Z. Ihr Vorteil: Das Standardschloss ist bereits hauptschlüsselfähig. Alle Schlösser eines fest definierten Nummernkreises können über einen Hauptschlüssel geöffnet werden. Nachträglich in Schließanlage integrierbar: Sollte das ANKE Werkmöbel in eine vorhandene Schließanlage integriert werden – kein Problem. Dank serienmäßiger Wechselzylinder ist ein einfacher Austausch der Standardsteckeinsätze und Einbau von schließanlagefähigen Messingstiftzylindern möglich. Die gewünschte Schlossnummer kann direkt mit der DOM Sicherungskarte bei DOM nachgefordert werden.



Bildung von mehrstufigen Schließanlagen

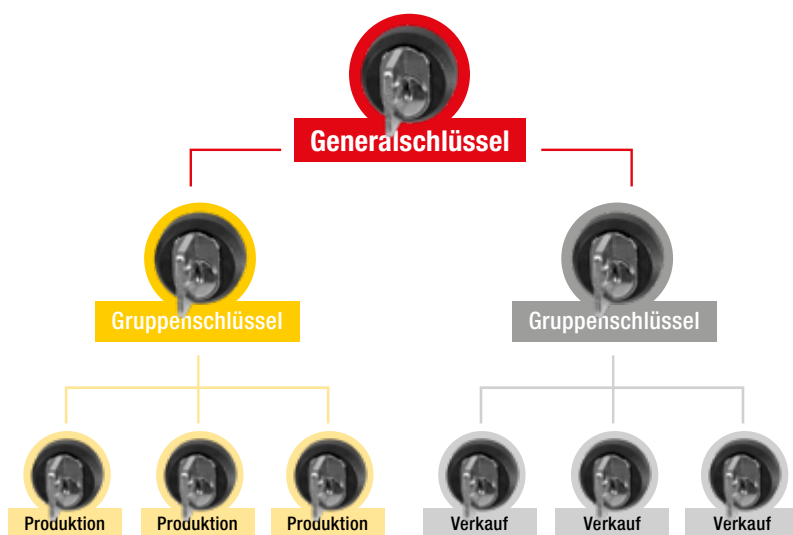

Schließanlagenfähiges Schloss

Sollten Sie sich neu einrichten wollen, so übernehmen wir gerne die Beantragung einer mehrstufigen Schließanlage für Sie mit. Gegen Mehrpreis liefern wir die ANKE Werkmöbel mit:





Schließsysteme

ANKE Zweitschließung

Auch **Schubladenschränke, Beistellschränke und Unterbauschränke** können mittels Zweitschließung in Verbindung mit einem diebstahlsicheren Boden in sich unterteilt werden. Ein Schrank kann somit durch 2 Mitarbeiter unabhängig voneinander benutzt werden. Besonders interessant ist dieses Merkmal in der Ausbildung. So kann z. B. eine 6-Eck Gruppenwerkbank von 12 Auszubildenden genutzt werden. Jeder Auszubildende hat dabei nur Zugriff auf seine Schubladen.

passend zu:	Gruppen-/Kasten-/Kombi-Werkbänke V, VH, VS	Schubladenschränke V760	Kastenwerkbenke VX, Schubladenschränke V 910	Schubladenschränke V 1060
Schubladengröße in mm	500 x 540	600 x 600	750 x 600	900 x 600
zusätzliche Zentralschließung Art.Nr.	903.740	903.740	903.740	903.740
Zweitschließung mit diebstahlsicherem Boden Art.Nr.	903.742	903.743	903.744	903.745



Die Zweitschließung funktioniert sowohl mit der konventionellen als auch mit der elektronischen Zentralschließung.



ANKE Elektronische Zentralschließung mit Zahlencode

Ob Werkbank, Schubladenschrank, Werkstattwagen oder Rollcontainer, die elektronische Zentralschließung kann in alle ANKE Produkte der Serien V, VH, VS, VX eingebaut werden.

Technische Daten:

- Codeform: numerisch 4 bis 8-stellig.
 - Codevarianten: ~390.000 bei 8-stelligem PIN.
 - Anzahl speicherbarer Codes pro Schließung: 100 User PINs.
 - Code-Art: Master-PIN, User-PIN, PUK (löscht alle programmierten PINs)
 - Warnung Batterientladung über LED-Anzeige.
 - Noteinspeisung bei komplett entladenen Batterien mittels PE-Kit.
 - Durchdachtes Notentriegelungskonzept.
 - Einfache Programmierung der User-PINs mit dem PE-Kit.
 - Verwaltung der User-PINs am Laptop über PE-Kit mit USB Anschluss.
- Das optionale PE-Kit ermöglicht die Ankopplung eines Laptops zur Programmierung und einfachen Verwaltung aller User-PINs. Bei vollständiger Batterieentladung kann über das PE-Kit die externe Stromspeisung sichergestellt werden.



Elektronische Zentralschließung

(inkl. 3 x Lithium Hochleistungsbatterien 1,5 V - Größe AAA)

PE-Kit

Art.Nr.	903.730	903.731
---------	---------	---------

ANKE NFC Schließsystem

- Arbeitsfrequenz NFC System: 13.56MHz
- Unterstützte NFC Standards: ISO/IEC 14443 A
- Einfachste Programmierung und Funktion
- 100 Benutzer Tags programmierbar
- Stromversorgung: Batterie 1.5V Alkaline AA 3x
- Batterie Lebensdauer:
Bei 10 Aktionen/Tag typ. 2-3 Jahre
- Durchdachtes Notentriegelungskonzept

TM-NFC Schließsystem

Art.Nr.	01.56	01.57
---------	-------	-------

TM-SIMPLE KIT

Notstromspeisung bei entladenen Batterien mit Klinkenstecker für direkte Einspeisung an der Frontseite, ohne Batterien



Lieferumfang:
1 Master Tag
1 User Tag

Für jedes Werkzeug den richtigen Haken. Einfach in die Lochung eingehängt und mit einer kleinen Schraubendrehung fest arretiert, schaffen die Werkzeughalter Übersicht und Ordnung.



L = Länge (mm) | T = Tiefe (mm) | B = Breite (mm) | H = Höhe (mm)
 Ø = Durchmesser (mm) | WH = Werkzeughalter



Werkzeughalter mit senkrechtem Hakenende			
Ø	6		
L	35	75	125
Art.Nr.	920.300	920.301	920.302



Doppelter Werkzeughalter mit senkrechtem Hakenende				
L	35	50	75	150
Art.Nr.	920.303	920.304	920.305	920.306



Werkzeughalter mit geradem Dorn			
Ø	6		
L	50	100	150
Art.Nr.	920.307	920.308	920.309



Schräghaken für Nüsse und Steckschlüssel	
L	14/40
Art.Nr.	920.310



Werkzeugklemme große Grundplatte			
Ø	25	28	32
Art.Nr.	920.311	920.312	920.313



Doppelte Werkzeugklemme					
Ø	6	10	13	16	19
Art.Nr.	920.314	920.315	920.316	920.317	920.318



Magnethalter	
Ø	40
Art.Nr.	920.319



Zangenhalter			
T	20		
L	35	55	75
Art.Nr.	920.320	920.321	920.322



Rundhalter	
B	25
L	65
Art.Nr.	920.323



Maschinenhalter			
Ø	40	60	80
Art.Nr.	920.324	920.325	920.326



Kabelhalter		
L x B x H	150 x 37 x 50	200 x 37 x 50
Art.Nr.	920.327	920.328



Rohrhalter, auch für Kabel usw. Breite 35 mm		
Ø	60	100
Art.Nr.	920.329	920.330

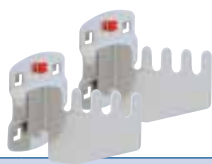

Sägenhalter (1 Paar) für 4 Sägen	
Paar	1
Art.Nr.	920.331



Bit-Halter	
B	150
T	35
Art.Nr.	920.332



Werkzeughalter für MK 2 und MK 3 395 x 85 mm (BxH)		
WH	MK 2	MK 3
Art.Nr.	920.333	920.334

Sämtliche Artikel alu-farbig.

Werkzeughalter für Systemlochwand



Schraubenschlüsselhalter senkrecht für 10 Schlüssel	
H x B x T	220 x 145/75 x 50
Art.Nr.	920.335



Schraubendreherhalter		
Teile	6	12
Art.Nr.	920.336	920.337

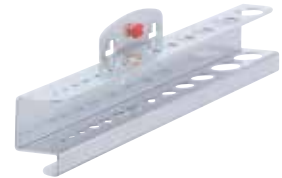

Bohrerhalter/ Innensechskanthalter		
Teile div. Ø	14	28
Art.Nr.	920.338	920.339



Werkzeughalter für Runddosen einfach	
Ø	70
B	100
Art.Nr.	920.340



Werkzeughalter für Runddosen dreifach	
Ø	70
B	300
Art.Nr.	920.341



Lagersichtkastenhalter einfach	
für Kastengröße	SB 5+6
Art.Nr.	920.342



Lagersichtkastenhalter 5-fach für Kastengröße SB 5 + 6 (ohne Sichtkästen)			
Kastengröße	SB5	SB6	
B x H	550 x 58	550 x 38	
Art.Nr.	920.343	920.344	



Sichtlagerkästen (andere Farben auf Anfrage)	
Kastengröße	SB4
L x B x H	230 x 150 x 130
Art.Nr.	920.450



Eurobehälter für Transport und Lagerung

- unempfindlich gegenüber Säuren und Laugen
- kälte- und hitzebeständig
- optimales Handling durch ergonomische Griffe
- stapelbar
- auch für Förderanlagen geeignet

B x T x H	Art.Nr.
400 x 300 x 120	920.500
400 x 300 x 220	920.502
400 x 300 x 320	920.504
600 x 400 x 120	920.505
600 x 400 x 220	920.507
600 x 400 x 340	920.509



Eurobehälter SB5	
Kastengröße	SB5
L x B x H	160 x 100 x 75
Art.Nr.	920.451



Eurobehälter SB6	
Kastengröße	SB6
L x B x H	85 x 100 x 50
Art.Nr.	920.452



Sortiment 10-teilig

- 7 Werkzeughalter mit schrägem Ende
- 2 doppelte Werkzeughalter
- 1 Werkzeugklemme

Art.Nr. 920.400



Sortiment 12-teilig

- 4 Werkzeughalter mit senkr. Ende
- 3 doppelte Werkzeughalter
- 1 Zangenhalter
- 1 Maschinenhalter
- 3 Werkzeughalter mit schrägem Ende

Art.Nr. 920.401

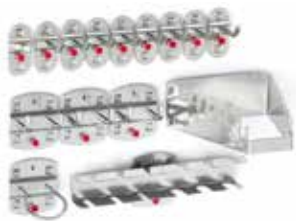

Sortiment 15-teilig

- 8 Werkzeughalter mit schrägem Ende
- 3 doppelte Werkzeughalter
- 1 Werkzeugklemme
- 1 Schraubendreherhalter
- 1 Schraubenschlüsselhalter
- 1 Maschinenhalter

Art.Nr. 920.402



Sortiment 18-teilig

- 5 Werkzeughalter mit schrägem Ende
- 2 Werkzeughalter mit senkr. Ende
- 3 doppelte Werkzeughalter
- 3 Werkzeugklemmen
- 2 Zangenhalter
- 1 Bohrerhalter
- 1 Schraubenschlüsselhalter
- 1 Schraubendreherhalter

Art.Nr. 920.403

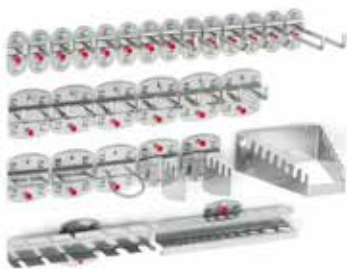

Sortiment 28-teilig

- 6 Werkzeughalter mit schrägem Ende
- 8 Werkzeughalter mit senkr. Ende
- 6 doppelte Werkzeughalter
- 2 Zangenhalter
- 1 Maschinenhalter
- 1 Schraubenschlüsselhalter
- 1 Schraubendreherhalter
- 1 Bohrerhalter
- 2 Sägenhalter

Art.Nr. 920.404

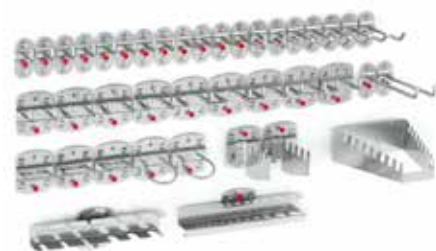

Sortiment 40-teilig

- 9 Werkzeughalter mit schrägem Ende
- 12 Werkzeughalter mit senkr. Ende
- 9 doppelte Werkzeughalter
- 3 Zangenhalter
- 2 Maschinenhalter
- 1 Schraubenschlüsselhalter
- 1 Schraubendreherhalter
- 1 Bohrerhalter
- 2 Sägenhalter

Art.Nr. 920.405

Sämtliche Artikel alu-farbig.



Papierabroller, für Rollenbreite 300 mm	
H x B x T mm	310 x 384 x 220
Achsdurchmesser mm mit glattem Schneidmesser	20
Max. Rollen Ø mm	220
Art.Nr.	920.412

(Abroller für Rollenbreite 600 und 700 mm Rollen auf Anfrage)



Werkzeughalter für Runddosen dreifach	
Breite mm	300
Ø mm	70
Art.Nr.	920.341



Schlauchhalter	
B x T mm	230 x 125
Art.Nr.	920.411



Müllbeutelhalter	
H x B x L/T mm	419 x 350 x 305
Art.Nr.	920.410

(Lieferung ohne Müllbeutel)



Schleifpapier-Abrollhalter	
Achsmaß mm	21
Max. Rollen Ø mm	270
Max Rollen	3 x B = 115 mm bis 6 x B = 55 mm
Art.Nr.	920.413



Abrollhalter	
H x B x T mm	120 x 355 x 100
Kern min. Ø mm	22
Max. Rollenbreite mm	295
Art.Nr.	920.414



Schraubstock Heuer-Front

Ganz aus Stahl geschmiedet, garantiert unzerbrechlich.
Der Schraubstock für den harten Einsatz im rauen Werkstattbetrieb!

- doppelte innenliegende Prismenführung
- nachstellbare Führung
- geschützte Präzisions-Spindellagerung
- oberflächengehärtete Spannbacken
- serienmäßig angeschmiedete, gehärtete Rohrspannbacken



Größe = Backenbreite ca. mm	100	120	140	160	180
Spannweite ca. mm	125	150	200	225	225
Spanntiefe ca. mm	50	65	80	100	100
Rohrbacken spannen Rohre Außen Ø ca. mm	16 – 30	16 – 55	27 – 70	27 – 100	27 – 100
Gewicht fest ca. kg	4,5	9	16	27	29
Art.Nr.	904.100	904.101	904.102	904.103	904.104

Drehteller für Schraubstock Heuer Front

Der Drehteller für Backenbreite 100 mm passt auch zum Heuer Compact

Backenbreite mm	100	120	140	160	180
Gewicht ca. kg	1,8	2,5	5,0	7,5	7,5
Art.Nr.	904.105	904.106	904.107	904.108	904.109

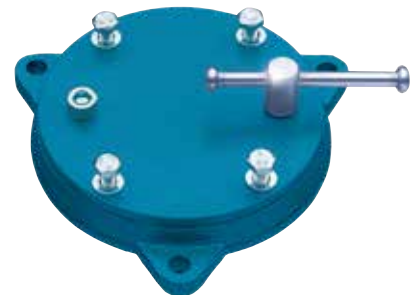

Schraubstock Heuer Compact mit Quicklaunch

Vorteile: Schnellverstellung von 0 – 130 mm Spannweite. Bei geringem Eigengewicht kernige Spannkraft von 10 kN. Auswechselbare Backen mit glatter und geriffelter Spannfläche.



Backenbreite ca. mm	120
Spannweite ca. mm	130
Spanntiefe ca. mm	65
Rohrbacken spannen Rohre Außen Ø ca. mm	15 – 50
Gewicht ca. kg	4,5
Art.Nr.	904.110

Zubehör

Art.Nr.	Drehteller 100
	904.105

Tischklammer 100

für Heuer Compact/Heuer Front 100

Eignet sich optimal um den Schraubstock Heuer Compact – ohne Bohren von Löchern – beschädigungsfrei und schnell an der Arbeitsplatte (Stärke 40/50 mm) zu montieren bzw. demontieren.



Art.Nr.	904.112
---------	---------

Parallel-Schraubstöcke

- aus hochfestem Vollgrauguß
- Backen aus Hochqualitätsstahl gehärtet auf 52-54 HRC, auswechselbar
- großer Amboss
- integrierter Drehteller mit Positionsschrauben

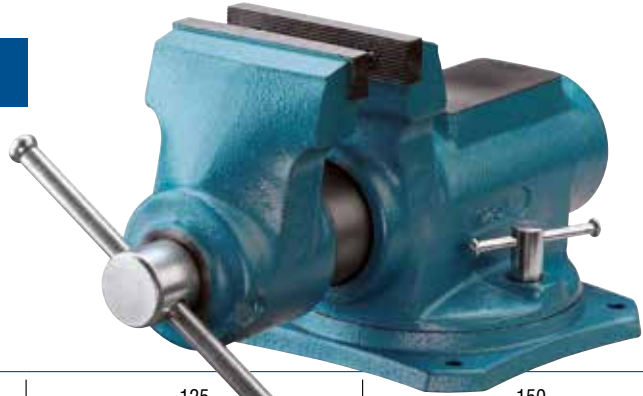

Größe = Backenbreite ca. mm	100	125	150
Spannweite ca. mm	105	115	125
Gewicht ca. kg	12,5	20,5	30,0
Art.Nr.	904.114	904.115	904.116

Klapp-Lift

passend für alle Schraubstöcke auf dieser Seite sowie HEUER-Schraubstock 100 und 120.



Höhenverstellung	0 – 130
drehbar	360°
Art.Nr. ohne Schraubstock	904.117

Schraubstock-Unterlage



Maße mm	250 x 250 x 50
Art.Nr.	904.118

Hocker, Stühle



Bandstahlhocker

Höhe mm	Art.Nr.
450	950.000
500	950.001
550	950.002
600	950.003
650	950.004



Stapelhocker

Höhe mm	Art.Nr.
450	950.005
500	950.006
550	950.007
600	950.008



Drehspindelhocker

Höhe mm	Art.Nr.
440 bis 630	950.009



Drehspindelstuhl

Höhe mm	Art.Nr.
460 bis 650	950.010

Gerätewagen

für C-Schiene 30 x 32 x 2 mm

Gerätewagen

Länge 800 mm

- Druckluft-Anschluss: 2 x 3/8"
- Elektro-Anschluss: 2 x 230 V~
- zul. Strombelastung: 10/16 A
- Wartungseinheit: R 3/8"
- Anschlussgewinde: R 3/8"
- Druckluftschlauch, NW: 9,5 mm

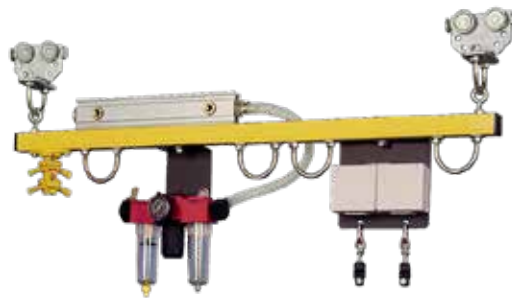

Art.Nr.

920.001

Gerätewagen

Länge 630 mm

- Elektro-Anschluss: 2 x 230 V~
- zul. Strombelastung: 10/16 A



Art.Nr.

920.003

Gerätewagen

Länge 630 mm

- Druckluft-Anschluss: 2 x 3/8"
- Wartungseinheit: R 3/8"
- Anschlussgewinde: R 3/8"
- Druckluftschlauch, NW: 9,5 mm



Art.Nr.

920.005

Gerätewagen in Einfachausführung

für C-Schiene 30 x 32 x 2 mm



Gerätewagen in Einfachausführung

- Druckluft-Anschluss: 1 x 3/8"
- Wartungseinheit: R 3/8"

Art.Nr. 920.000



Gerätewagen in Einfachausführung

- Elektro-Anschluss: 1 x 230 V~
- zul. Strombelastung: 10/16 A

Art.Nr. 920.002



Gerätewagen in Einfachausführung

- Universalausführung mit Karabinerhaken und Leitungshalter - ohne Schlauch oder Leitung

Art.Nr. 920.004

Federzug

ohne Arretierung

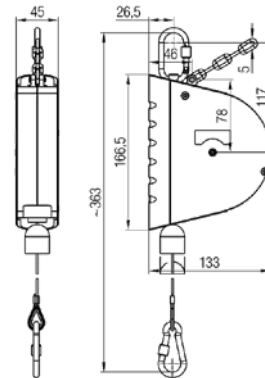

- Gehäuse aus: schlag- und abriebfestem Kunststoff
- Seiltrommel: abriebfester Kunststoff
- Seil: hochfestes Stahlseil, verzinkt, Ø 2 mm mit elastischer Seileinzugsbegrenzung und Karabinerhaken
- Aufhängung: drehbarer Schraubkarabinerhaken
- Seileinzugsbegrenzung (verstellbar)
- Feder: hochfeste Spezial-Triebfeder in vernietet Ausführung, einfache Traglasteinstellung
- Traglast: 1,5 bis 3,0 kg
- Seilauszug: 2,5 m
- Gewicht: 0,8 kg

Art.Nr. 920.006

Überzeugende Qualität für ein langes Arbeitsleben!



Übersicht

Einsatzbereich range of use domaine d'emploi		Art.Nr. art. no. n° d'art.	Modell model modèle	ca. Gewicht in kg approx. weight in kg poids, environ en kg	Gesamtabmessungen inkl. Zangen BxTxH mm overall dimensions in mm dimensions hors tout en mm	Platten- stärke mm worktop thickness in mm épaisseur du plateau en mm
Profi-Schreiner- Hobelbank für Handwerk und Ausbildung carpenter's bench for professionals and training établi de menuisier pour professionnels et formation	mittelschwere Ausführung medium-heavy design modèle mi-lourd	800.000	159	96	2080 x 850 x 890	40
		800.001	160	84	1920 x 850 x 890	
		800.002	161	90	2220 x 850 x 890	
	schwere Ausführung heavy design modèle lourd	800.010	162	109	2220 x 850 x 900	50
		800.011	163		2080 x 850 x 900	
	besonders schwere Ausführung extra heavy design modèle très lourd	800.020	165	105	1720 x 850 x 900	65
		800.021	166	121	2220 x 850 x 900	
		800.022	168	126	2370 x 850 x 900	
	Hobelbank für Schule und Ausbildung workbench for training établi de menuisier pour formation	2 Arbeitsplätze 2 work stations 2 postes de travail	800.030	64	110	1800 x 1120 x 860
4 Arbeitsplätze 4 work stations 4 postes de travail			800.031	67		1620 x 1620 x 880
		800.032	69			
Hobelbank für den Heimwerker DIY workbench établi pour bricoleur	Solide Ausführung solid quality qualité solide	800.040	54	49	1550 x 650 x 850	40
		800.041	156	63	1800 x 650 x 860	
Kinderhobelbank child's workbench établi de menuisier pour enfant	2 Arbeitsplätze 2 work stations 2 postes de travail	800.050	24	107	1800 x 1120 x 640	40
		800.051	25		1800 x 1120 x 750	
	4 Arbeitsplätze 4 work stations 4 postes de travail	800.052	26		1620 x 1620 x 640	
		800.053	27		1620 x 1620 x 750	
	koppelbare Hobelbank coupled workbench établi accouplable	800.054	32	35	1150 x 650 x 640	
		800.055	33		1150 x 650 x 750	
	mitwachsende Hobelbank workbench that grows with you établi de menuisier modulable	800.058	40	30	920 x 540 x 640/750	



Hobelbänke

für den Profi, die Ausbildung / Schule,
den Heimwerker und den Nachwuchs

Einzigartig durch die Original **ANKE Buche-Massiv-Platte (BMP)**:
längsseits riegelartig zahnverleimt; Oberfläche gewachst.

Unique thanks to the original ANKE solid beech worktop (BMP): lengthways interlocked bonded strips; waxed surface.

Unique avec son plateau en hêtre massif (BMP) ANKE original: collé en adent dans la longueur; surface cirée.

Plattenmaß mm <small>worktop dimensions in mm dimensions du plateau en mm</small>	Bankhaken		parallel spannende Vorderzange mm <small>span of front vice portée presse d'établi</small>	Hinterzange <small>rear vice presse arrière de l'établi</small>	Spannweite mm <small>span portée</small>	passender Zangenschlüssel <small>tommy bar (diameter/length) clef (diamètre/ longueur)</small>		
	<small>bench dogs mentonnets</small>	<small>Art.Nr.</small>				<small>Durchmesser</small>	<small>Art.Nr.</small>	
2000 x 640 x 110	Alu-Rundbankhaken <small>aluminium edge bench dogs mentonnets ronds en aluminium</small>	810.922	2 Paar inkl.	155	klassische Flacheisenführung <small>classic flat iron guide guidage acier plat classique</small>	160	22 mm Länge 280 mm	810.911
1700 x 640 x 110	Rechteckbankhaken (Grauguss) <small>rectangular bench dogs (grey iron) mentonnets rectangulaires (fonte grise)</small>	810.920	1 Paar inkl.					
2000 x 640 x 110								
2000 x 640 x 120	Alu-Rundbankhaken <small>aluminium edge bench dogs mentonnets ronds en aluminium</small>	810.922	2 Paar inkl.	215	Alu-Kastenführung mit nachstellbarem spielfreiem Führungsprisma. <small>Kunststoffgleitführungen gewährleisten einen leichten, reibungsarmen Lauf der Hinterzange. Alu box guide with adjustable play-free guide prism. Plastic slide guides ensure a light, low-friction run of the rear vice. Guide en boîte en aluminium avec un sprint sans jeu. Les guidages en plastique garantissent une légère course à faible frottement de la presse arrière de l'établi.</small>	240	26 mm Länge 300 mm	810.912
2000 x 640 x 120	Rechteckbankhaken (Grauguss) <small>rectangular bench dogs (grey iron) mentonnets rectangulaires (fonte grise)</small>	810.920	1 Paar inkl.					
1500 x 640 x 120								
2150 x 640 x 120								
1400 x 800 x 100	Rechteckbankhaken (Grauguss) <small>rectangular bench dogs (grey iron) mentonnets rectangulaires (fonte grise)</small>	810.920	2 Paar inkl.	105	klassische Flacheisenführung <small>classic flat iron guide guidage acier plat classique</small>	160	22 mm Länge 280 mm	810.911
1300 x 1300 x 90			4 Paar inkl.					
		Alu-Rundbankhaken <small>aluminium edge bench dogs mentonnets ronds en aluminium</small>	810.921					
1400 x 500 x 90	Stahlbankhaken <small>Steel bench dogs mentonnets ronds en aluminium acier</small>	810.923	1 Satz (4 Stück)	115	parallel spannende Rundstabführung <small>round-steel double bar guide guidage acier rond</small>	115	22 mm Länge 250 mm	810.910
1600 x 500 x 110	Rechteckbankhaken (Grauguss) <small>rectangular bench dogs (grey iron) mentonnets rectangulaires (fonte grise)</small>	810.920	1 Paar inkl.	150	klassische Flacheisenführung <small>classic flat iron guide guidage acier plat classique</small>	160	22 mm Länge 280 mm	810.911
1400 x 800 x 100	Rechteckbankhaken (Grauguss) <small>rectangular bench dogs (grey iron) mentonnets rectangulaires (fonte grise)</small>	810.920	2 Paar inkl.	105	klassische Flacheisenführung <small>classic flat iron guide guidage acier plat classique</small>	160	22 mm Länge 280 mm	810.911
1300 x 1300 x 90			4 Paar inkl.					
1000 x 500 x 40	Holzbankhaken rund <small>Round wooden bench dogs mentonnets en bois rond</small>	810.926	1 Satz (8 Stück)	95	parallel spannende Rundstabführung <small>round-steel double bar guide guidage acier rond</small>	95	22 mm Länge 250 mm	810.910
780 x 400 x 40				115		115		

Hobelbänke

Vorderzange



Neu entwickelte parallel spannende Vorderzange mit seitenstabiler Flacheisenführung, die auch bei starker einseitiger Belastung des Spannbackens einen gleichmäßigen Druck auf die gesamte Zangenbreite ausübt.



Plattenverbindung:

Die längsseitige Verzahnung und die dadurch resultierende Vergrößerung der Leimfläche garantiert höchstmögliche Festigkeit der Holzverbindung.



Alternativ Hobelbank mit Alu-Rundbankhaken.
Vgl. Hobelbankmodell 159/163.
Dieses Modell bietet zusätzlich zu den klassischen Einspannmöglichkeiten an der Vorder-/Hinterzange die Möglichkeit im Bereich der Vorderzange große asymmetrisch Werkstücke einzuspannen.



Hängeschubblade

Abbildung zeigt Hobelbank Modell 166

Produktmerkmale

am Beispiel von Hobelbänken für den Profi in schwerer / besonders schwerer Ausführung.

Hinterzange



Widerstandsfähige Hinterzange mit hochwertiger Alu-Kastenführung.

Beilade



Sorgfältige Verarbeitung mit Staubbrett und hochwertiger geradliniger Schwalbenschwanzverbindung der Beiladerückseite.



mit Fingerzinken



Stabiles Fußgestell

In den aussteifenden Schwingen ist oben wie unten jeweils eine massive Zugstange aus Rundstahl eingelassen, über die die stabilen Füße verschraubt werden. Dabei sind die Füße so gebohrt, dass die Schwingen einfach nach unten gesetzt werden können, um auch nachträglich eine Kipplade zu montieren.

Solide Schlitz-Zapfenverbindung

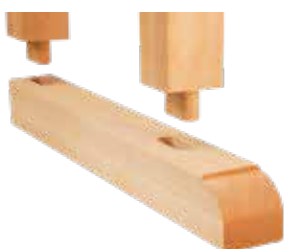



Ein Highlight
 Schreinerhobelbank
 Modell 163 eHv
 mit elektromotorischem
 Spindelhubsystem.



Gestell aus 2 Hubsäulen in Aluminium-Profilbauweise, ausgesteift über ein praktisches Lochblech mit 10 mm Quadratlochung. Ideal nutzbar auch mit entsprechenden Werkzeughalterungen für Systemlochwände.

Die elektromotorische Höhenverstellung ist bedienbar über ein kleines Bedienpanel, mit der Möglichkeit 4 fixe Höhen einzuspeichern. Höhenverstellbereich 700-1000 mm.

G = Gesamtmaß Breite / Tiefe / Höhe (mm) | S = Stärke Arbeitsplatte (mm) | PL = Plattenmaß Breite / Tiefe / Höhe (mm) | 📦 = ca. Gewicht (kg)

Mittelschwere Ausführung



Modell 159

Spannweite Vorderzange 155 mm, Hinterzange 160 mm
 2 Paar Alu-Rundbankhaken Art.Nr. 810.922

G	2080 x 850 x 890
S	40
PL	2000 x 640 x 110
📦	96
Art-Nr.	800.000



Modell 160 | Modell 161

Spannweite Vorderzange 155 mm, Hinterzange 160 mm
 1 Paar Rechteckbankhaken Art.Nr. 810.920

G	1920 x 850 x 890	2220 x 850 x 890
S	40	40
PL	1700 x 640 x 110	2000 x 640 x 110
📦	84	90
Art-Nr.	800.001	800.002

Schwere Ausführung



Modell 162

Spannweite Vorderzange 215 mm, Hinterzange 240 mm
 1 Paar Rechteckbankhaken Art.Nr. 810.920

G	2220 x 850 x 900
S	50
PL	2000 x 640 x 120
📦	109
Art-Nr.	800.010



Modell 163

Spannweite Vorderzange 215 mm, Hinterzange 240 mm
 2 Paar Alu-Rundbankhaken Art.Nr. 810.922

G	2080 x 850 x 900
S	50
PL	2000 x 640 x 120
📦	120
Art-Nr.	800.011



Hobelbänke

für den Profi

Klassische Schreinerhobelbänke in 4 versch. Plattenlängen, (1500/1700/2000/2150 mm) hergestellt aus ausgesuchtem, massivem Rotbuchenholz.

Platte zahnverleimt, gewachst und poliert. Längsschwingen im Fußgestell mit 4 Zugschrauben.

Schwere Ausführung

Modell 163 eHv



2 Paar Alu-Rundbankhaken Art.Nr. 810.922

G	2080 x 850 x 700-1000
S	50
PL	2000 x 640 x 120
	135
Art-Nr.	800.013

Bes. schwere Ausführung

Modell 165 | Modell 166



Spannweite Vorderzange 215 mm, Hinterzange 240 mm
1 Paar Rechteckbankhaken Art.Nr. 810.920

G	1720 x 850 x 900	2220 x 850 x 900
S	65	65
PL	1500 x 640 x 120	2000 x 640 x 120
	105	121
Art-Nr.	800.020	800.021

Bes. schwere Ausführung

Modell 168



Spannweite Vorderzange 215 mm, Hinterzange 240 mm
1 Paar Rechteckbankhaken Art.Nr. 810.920

G	2370 x 850 x 900
S	65
PL	2150 x 640 x 120
	126
Art-Nr.	800.022



Lieferung erfolgt zerlegt in stabilen Faltpartons einschließlich Bankhaken und Zangenschlüssel. Aufbauanleitung liegt bei. Technische Änderungen vorbehalten.

Zubehör Alle Modelle können sofort oder nachträglich mit verschiedenen Zusatzmodulen ausgestattet werden.



Seitenbankhaken
Art.Nr. 810.924



Rechteckbankhaken
Art.Nr. 810.920

für Modelle:

160, 161, 162, 165, 166, 168

Kipplade Modell 187



passend auf alle Schreinerhobelbänke.
Ausnahme: Modell 165 & 163 eHv

Gesamtmaß: 1500 x 370 x 200 mm
Art.Nr. 810.906



Alu-Rundbankhaken mit Kugelarretierung Ø 30
Art.Nr. 810.922

für Modelle:

159, 163

Unterbauschrank Modell 182



Ausnahme: Modell 163 eHv

Gesamtmaß: 860 x 455 x 400 mm
Art.Nr. 810.902

Ablage neben Unterbauschrank

Gesamtmaß: 700 x 430 x 20 mm
Art.Nr. 810.904



Zangenschlüssel
(Durchm. 22 mm, Länge 280 mm)
Art.Nr. 810.911

für Modelle:

159, 160, 161

Zangenschlüssel
(Durchm. 26 mm, Länge 300 mm)
Art.Nr. 810.912

für Modelle:

162, 163, 165, 166, 168

Ablage



Ausnahme: Modell 163 eHv

Gesamtmaß: 1550 x 430 x 20 mm
Art.Nr. 810.905



Einspannklotz als Schraubstockunterlage oder Maschinenunterlage
Art.Nr. 810.981

für alle Modelle

Hängeschublade Modell 181



mit Auszugstopp

Gesamtmaß: 500 x 510 x 120 mm
Art.Nr. 810.901



G = Gesamtmaß Breite / Tiefe / Höhe (mm) | S = Stärke Arbeitsplatte (mm) | PL = Plattenmaß Breite / Tiefe / Höhe (mm) | 📦 = ca. Gewicht (kg)

Für den
Heimwerker

Modell 54



Spannweite aller Spannzangen 115 mm
1 Satz (= 4 Stück) Stahlbankhaken Art.Nr. 810.923

G	1550 x 650 x 850
S	40
PL	1400 x 500 x 90
📦	49
Art-Nr.	800.040

Modell 156



Spannweite Vorderzange 150 mm, Hinterzange 160 mm
1 Paar Rechteckbankhaken Art.Nr. 810.920

G	1800 x 650 x 860
S	40
PL	1600 x 500 x 110
📦	63
Art-Nr.	800.041



Hobelbänke

für die Ausbildung & Heimwerker

Für die Ausbildung 2 Arbeitsplätze

Modell 64



Spannweite Vorderzange 105 mm, Hinterzange 160 mm
2 Paar Rechteckbankhaken Art.Nr. 810.920

G	1800 x 1120 x 860
S	40
PL	1400 x 800 x 100
	104
Art-Nr.	800.030

Für die Ausbildung
4 Arbeitsplätze

Modell 67



Spannweite aller Spannangen 105 mm
4 Paar Rechteckbankhaken Art.Nr. 810.920

G	1620 x 1620 x 880
S	40
PL	1300 x 1300 x 90
	113
Art-Nr.	800.031

Für die Ausbildung
4 Arbeitsplätze

Modell 69



Spannweite aller Spannangen 105 mm
8 Paar Alu-Rundbankhaken Art.Nr. 810.921

G	1620 x 1620 x 880
S	40
PL	1300 x 1300 x 90
	108
Art-Nr.	800.032

Zubehör für die Ausbildung



Seitenbankhaken
Art.Nr. 810.924



Rechteckbankhaken
Art.Nr. 810.920

für Modelle: 64, 67



Alu-Rundstahlbankhaken
Länge 120 mm, Ø 20
Art.Nr. 810.921

für Modell: 69



Zangenschlüssel
(Durchm. 22 mm, Länge 280 mm)
Art.Nr. 810.911

für Modelle: 64, 67, 69, 156



Einspannklotz als
Schraubstockunterlage oder
Maschinenunterlage
Art.Nr. 810.981

für alle Modelle



Abdeckplatte
Kunststoff beschichtet
Art.Nr. 810.952

für Modell:
64

Abdeckplatte
Kunststoff beschichtet
Art.Nr. 810.953

für Modelle:
67, 69

Abdeckplatte
furniert
Art.Nr. 810.942

für Modell:
64

Abdeckplatte
furniert
Art.Nr. 810.943

für Modelle:
67, 69

Zubehör für Heimwerker

Stahlbankhaken



1 Satz für Modell 54

1 Satz (4 Stück)
Art.Nr. 810.923

Hängeschublade Modell 171



mit Auszugstopp

Gesamtmaß: 500 x 375 x 120 mm
Art.Nr. 810.900

Zangenschlüssel



(Durchm. 22 mm, Länge 250 mm)
Art.Nr. 810.910

für Modell: 54



Lieferung erfolgt
zerlegt in stabilen
Faltkartons
einschließlich
Bankhaken und
Zangenschlüssel.
Aufbauanleitung
liegt bei.
Technische
Änderungen
vorbehalten.



Lieferung erfolgt zerlegt in stabilen Faltkartons einschließlich Bankhaken und Zangenschlüssel. Aufbauanleitung liegt bei. Technische Änderungen vorbehalten.

G = Gesamtmaß Breite / Tiefe / Höhe (mm)
S = Stärke Arbeitsplatte (mm) | **PL** = Plattenmaß Breite / Tiefe / Höhe (mm) | **📦** = ca. Gewicht (kg)

Gruppen- arbeitsplätze

Modell 24



Modell 25



Spannweite Vorderzange 105 mm, Hinterzange 160 mm
 2 Paar Rechteckbankhaken Art.Nr. 810.920

G	1800 x 1120 x 640	1800 x 1120 x 750
S	40	40
PL	1400 x 800 x 100	1400 x 800 x 100
📦	100	102
Art-Nr.	800.050	800.051

Modell 26



Modell 27



Spannweite aller Spannzangen 105 mm
 4 Paar Rechteckbankhaken Art.Nr. 810.920

G	1620 x 1620 x 640	1620 x 1620 x 750
S	40	40
PL	1300 x 1300 x 90	1300 x 1300 x 90
📦	109	111
Art-Nr.	800.052	800.053



Hobelbänke

für den Nachwuchs

Auch die Profis von morgen finden bei ANKE den richtigen „Arbeitsplatz“ Modelle mit 1, 2 oder 4 Arbeitsplätzen und unterschiedlichen Arbeitshöhen bieten reichlich Möglichkeiten, handwerkliche Talente zu entfalten und zu fördern.

Modell 32



Modell 33



Spannweite Vorderzange 95 mm, Hinterzange 95 mm
1 Satz (= 8 Stück) Holzbankhaken Art.Nr. 810.926

G	1150 x 650 x 640	1150 x 650 x 750
S	40	40
PL	1000 x 500 x 40	1000 x 500 x 40
	35	35
Art-Nr.	800.054	800.055

2 x Modell 32



2 x Modell 33



Spannweite Vorderzange 95 mm, Hinterzange 95 mm
2 Satz (pro Satz = 8 Stück) Holzbankhaken Art.Nr. 810.926; inkl. Koppelbeschlag

G	1150 x 1300 x 640	1150 x 1300 x 750
S	40	40
PL	1000 x 1000 x 40	1000 x 1000 x 40
	69	70
Art-Nr.	800.056	800.057

Modell 40



Spannweite aller Spannangen 115 mm
1 Satz Holzbankhaken Art.Nr. 810.926

G	920 x 540 x 640 / 740
S	40
PL	780 x 440 x 40
	30
Art-Nr.	800.058

Zubehör



Rechteckbankhaken
Art.Nr. 810.920

für Modelle:
24, 25, 26, 27

Holzbankhaken rund
1 Satz (8 Stück)
Art.Nr. 810.926

für Modelle:
32, 33, 40



Zangenschlüssel
(Durchm. 22 mm, Länge 280 mm)
Art.Nr. 810.911

für Modell:
24, 25, 26, 27

(Durchm. 22 mm, Länge 250 mm)
Art.Nr. 810.910

für Modelle:
32, 33, 40



Abdeckplatte
Kunststoff beschichtet
Art.Nr. 810.952

für Modelle:
24, 25

Abdeckplatte
Kunststoff beschichtet
Art.Nr. 810.953

für Modelle:
26, 27



Abdeckplatte
furniert
Art.Nr. 810.942

für Modelle:
24, 25

Abdeckplatte
furniert
Art.Nr. 810.943

für Modelle:
26, 27

Überzeugende Qualität für ein langes Arbeitsleben!



- **Einzigartig durch die Original ANKE Buche-Massiv-Platte (BMP) in 50/65 mm Stärke: längsseits riegelartig zahnverleimt; Oberfläche geölt**
- **Traglast max. 800 kg** bei gleichmäßig flächenverteilter Last
- lieferbar als Werkbank mit 1 oder 2 Spannzangen (1 bzw. 2 Arbeitsplätze) bzw. mit 4 Spannzangen (4 Arbeitsplätze)
- Spannzangen mit seitenstabiler Flacheisenführung; Spannweite 160 mm
- **Plattenabmessungen (ohne Zangen):**
1500 x 650 mm; BxT (Werkbank mit 1 bzw. 2 Arbeitsplätzen)
1500 x 1000 mm; BxT (Werkbank mit 4 Arbeitsplätzen)
- **Plattenabmessungen (mit Zangen):**
- mit 1 Zange
1660 x 650 mm; BxT
- mit 2 Zangen
1820 x 650 mm; BxT
- mit 4 Zangen
1820 x 1000 mm; BxT
- **2 Arbeitshöhen:**
835 und 850 mm
- Füße aus **Vierkantstahlrohr 60/60/2 mm**
- ANKE Spezialfußstopfen abriebfest
- 1 x **Niveaueausgleich**
- komplett montiert
- **Optional:**
- **Höhenverstellungen**
(vgl. Seite 228)



- **Unique due to the original ANKE solid beech top (BMP) in 50/65 mm thickness: lengthways interlocked bonded strips; oiled surface**
- **max. load of 800 kg** with even surface distributed load
- available as a workbench with 1 or 2 vices (1 or 2 work stations) or with 4 vices (4 work stations)
- vices with **sturdy side flat iron guide**; span 160 mm
- **top dimensions (without vice):**
1500 x 650 mm; WxD (workbench with 1 or 2 work stations)
1500 x 1000 mm; WxD (workbench with 4 work stations)
- **top dimensions (with vice):**
- with 1 vice
1660 x 650 mm; WxD
- with 2 vices
1820 x 650 mm; WxD
- with 4 vices
1820 x 1000 mm; WxD
- **2 worktop heights:**
835 and 850 mm
- feet made of **square-section tubular steel 60/60/2 mm**
- ANKE special wear-resistant foot stoppers
- **height adjuster**
- fully assembled
- **Optional:**
- **height adjustments**
(compare page 228)





Universal- werkbenke



- **Unique avec son plateau en hêtre massif (BMP) ANKE original d'une épaisseur de 50/65 mm: collé en adent dans la longueur; surface huilée**
- **charge max. 800 kg** en cas de charge régulièrement répartie à la surface
- livrable comme établi d'atelier avec 1 ou 2 pinces de serrage (1 ou 2 postes de travail) ou avec 4 pinces de serrage (4 postes de travail)
- pinces de serrage **avec guidage à fer plat stable latéralement**; écartement des mâchoires 160 mm
- **dimensions du plateau (sans les pinces):**
1500 x 650 mm ; LxP (établi d'atelier avec 1 et/ou 2 postes de travail)
1500 x 1000 mm; LxP (établi d'atelier avec 4 postes de travail)

- **dimensions du plateau (avec les pinces):**
 - avec 1 pince
1660 x 650 mm; LxP
 - avec 2 pinces
1820 x 650 mm; LxP
 - avec 4 pinces
1820 x 1000 mm; LxP
- **2 hauteurs de travail:**
835 et 850 mm
- **pieds en tubes d'acier carrés 60/60/2 mm**
- bouchons de pied spéciaux ANKE résistant à l'usure
- **compensation de niveau**
- entièrement monté
- **Options :**
 - réglages en hauteur (voir page 228)

1, 2, 4 Arbeits- plätze



Serienausstattung:

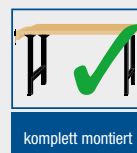



B / T = Breite / Tiefe (mm) | H = Höhe bis Oberkante Platte (mm) | S = Stärke Arbeitsplatte (mm) | 📦 = ca. Gewicht (kg) | Z = Zangen
OH = Art.Nr. ohne Höhenverstellung Synchro | MH = Art.Nr. mit Höhenverstellung Synchro

Modellreihe 51 – 1-2 Arbeitsplätze

Modell 511



2 Paar Steck-Spannbacken

B / T	1500 x 650	
H	835	850
S	50	65
📦	75	86
Z	2 gegenüber	
OH	810.000	810.001
MH	810.002	810.003

Modell 512



2 Paar Alu-Rundbankhaken

B / T	1500 x 650	
H	835	850
S	50	65
📦	73	84
Z	2 gegenüber	
OH	810.004	810.005
MH	810.006	810.007

Modell 513



-

B / T	1500 x 650	
H	835	850
S	50	65
📦	73	83
Z	2 gegenüber	
OH	810.008	810.009
MH	810.010	810.011

Modell 514



2 Paar Steck-Spannbacken

B / T	1500 x 650	
H	835	850
S	50	65
📦	75	86
Z	2 diagonal	
OH	810.012	810.013
MH	810.014	810.015

Modell 515



2 Paar Alu-Rundbankhaken

B / T	1500 x 650	
H	835	850
S	50	65
📦	73	84
Z	2 diagonal	
OH	810.016	810.017
MH	810.018	810.019

Modell 516



-

B / T	1500 x 650	
H	835	850
S	50	65
📦	73	83
Z	2 diagonal	
OH	810.020	810.021
MH	810.022	810.023

Modell 517



1 Paar Steck-Spannbacken

B / T	1500 x 650	
H	835	850
S	50	65
📦	66	76
Z	1 rechts	
OH	810.024	810.025
MH	810.026	810.027

Modell 518



1 Paar Alu-Rundbankhaken

B / T	1500 x 650	
H	835	850
S	50	65
📦	65	75
Z	1 rechts	
OH	810.028	810.029
MH	810.030	810.031



Universal- werkbenke

1, 2, 4 Arbeits- plätze

Modellreihe 53 – 4 Arbeitsplätze

Modell 531



4 Paar Steck-Spannbacken

Modell 532



4 Paar Alu-Rundbankhaken

B / T	1500 x 1000	
H	835	850
S	50	65
	125	141
Z	4	
OH	810.200	810.201
MH	810.202	810.203

B / T	1500 x 1000	
H	835	850
S	50	65
	121	137
Z	4	
OH	810.204	810.205
MH	810.206	810.207

Modell 533



B / T	1500 x 1000	
H	835	850
S	50	65
	121	136
Z	4	
OH	810.208	810.209
MH	810.210	810.211

Zubehör



Abdeckplatte
Kunststoff beschichtet
Art.Nr. 810.950

für Modellreihe:
51



Abdeckplatte
furniert
Art.Nr. 810.940

für Modellreihe:
51



Abdeckplatte
Kunststoff beschichtet
Art.Nr. 810.951

für Modellreihe:
53



Abdeckplatte
furniert
Art.Nr. 810.941

für Modellreihe:
53

Universalwerkbank Synchro



max. Verstellbereich
von 750 - 1050 mm



Synchronantrieb zentral
über Kegelradgetriebe
im hochwertigem
Zink-Druckgussgehäuse.
Lieferung mit Handkurbel.
Höhenverstellung auch mittels
Akkuschrauber möglich
(Akkuschrauber nicht
im Leistungsumfang enthalten).

Lieferung einschließlich
Bankhaken bzw.
Steckspannbacken und
Zangenschlüssel.

Zubehör



Steckspannbacken
1 Paar, ermöglichen horizontales
und vertikales Einspannen
Art.Nr. 810.925



Alu-Rundbankhaken
1 Paar, Länge 120 mm, Ø 20 mm
Art.Nr. 810.921



Zangenschlüssel
(Durchm. **22 mm**, Länge 280 mm)
Art.Nr. 810.911



Niveauschieber
für VK Fuß 60/60/2
Art.Nr. 903.952



Ablageboden
für Modellreihe 51
1260 x 350 x 20 mm
(B x T x H)
Gewicht: ca. 7 kg
Art.Nr. 810.930



Ablageboden
für Modellreihe 53
1260 x 700 x 20 mm
(B x T x H)
Gewicht: ca. 14 kg
Art.Nr. 810.931

Serienausstattung:



max. Traglast
der Werkbank



Fußgestell

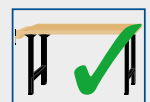

komplett montiert

Überzeugende Qualität für ein langes Arbeitsleben!

Bezeichnung	ab Seite
A	
Abdeckplatte	
... für Gruppenwerkbanke	131
... für Hobelbanke	251
... für Universalbanke	257
Ablageboden	
... für Arbeitstische	231
... für CONNECT® Systemaufbau	215
... für CONNECT® Vario Mobil	187
... für Hobelbanke	249
... für Universalbanke	257
Ablagetablar	216
Ablagewanne	
... für CONNECT® Systemaufbau	215
... für CONNECT® Vario Mobil	187
Abrollhalter	239
Abroll-Leiste	233
Absenkbare Fahrinrichtung Werkbanke	233
Anbau Energieelement	227
Anbaumodule CONNECT®	206
Antirutschmatte	
... für Schwerlastschranke	174
... für Werkbanke, Werkstattwagen, etc.	221
Arbeitsplatte	126
Arbeitsplatte elektrisch leitfähiger Belag	233
Arbeitsplattenkantenschutz	233
Arbeitstisch	64
Aufbaumodule CONNECT®	206
Aufsatzschrank	
... für modulares Schranksystem	179
... für Schwerlastschranke	171
Ausbildung	
... Gruppenwerkbank	128
... Hobelbank	251
... Universalwerkbank	254
Ausleger	210
Außenstütze	
... für CONNECT® Systemaufbau	210
... für CONNECT® Systemwand	219
Auszugsboden	
... für modulares Schranksystem	179

Bezeichnung	ab Seite
... für Schwerlastschranke	174
... für Werkbanke, Werkstattwagen, etc.	232
B	
Bedienpanel mit Memoryfunktion	78
Beistellschrank	150
Bit-Halter	236
Blenden für Gruppenwerkbank	133
Bock- und Lenkrollen	233
Bohrerhalter	237
Buche-Massiv-Platte (BMP)	126
C	
CONNECT®	
... Systemaufbau	206
... Systemwand	218
... Vario Mobil	184
D	
Datenmobil (MDE)	148
Diebstahlsicherer Boden	235
Dokumentenfach	232
Drehteller (Schraubstock)	240
E	
Ein-/Ausschalter	212
Einhängefuß	124
Einhängemodule CONNECT®	206
Einhängeschrank	189
Einhängewanne	
... für CONNECT® Systemaufbau	215
... für CONNECT® Vario Mobil	187
... für modulares Schranksystem	183
Einlegeboden	
... für modulares Schranksystem	179
... für Schwerlastschranke	174
... für Werkbanke, Schubladenschranke, etc.	232
Einspannklotz	249
Elektromotorisches Spindelhubsystem	248
Elektronische Zentralschließung	235
Energieaufsatz	130
Energieblock	122
Energiekanal	
... für CONNECT® Systemaufbau	212

Bezeichnung	ab Seite
... für Werkbanke, Schubladenschranke, etc.	226
Energiemodul	213
Energieversorgung	229
Erdungsbuchse	212
Eurobehälter	237
F	
Facheinsatz	221
Fahrinrichtung	233
Farbpalette	10
Federzug	243
Fehlerstromschutzschalter	212
Fräserhalter	230
Fußrahmen	124
G	
Geräteträgerschiene	211
Gerätewagen	211
Gestelle	125
Grundrahmen	216
Gruppenwerkbank	
... Serie EG (Teilauszug 90%)	128
... Serie VG (Vollauszug 100%)	136
H	
Halblech	213
Halteschiene für Sichtlagerkästen	
... für CONNECT® Systemaufbau	215
... für CONNECT® Vario Mobil	186
Haltestift	230
Hängeregistratur Einsatz	
... für CONNECT® Vario Mobil	187
... für Werkbanke, Schubladenschranke, etc.	232
Hängeschublade	
... für Arbeitstische	231
... für CONNECT® Vario Mobil	191
... für Hobelbanke	249
Hängeunterbausschrank	116
Hobelbank	
... für den Heimwerker	250
... für den Nachwuchs	252
... für den Profi	248
... für Schule und Ausbildung	251



Stichwortverzeichnis von A bis Z



Bezeichnung	ab Seite	Bezeichnung	ab Seite	Bezeichnung	ab Seite
Hocker	241	Modulares Schranksystem	176	Schlauchhalter	229
Höhenverstellung	228	Monitorhalter mit Tastaturablage	217	Schleifpapier-Abrollhalter	239
I		Monitorhalterung		Schließanlage	234
Innensechskanthalter	237	... für CONNECT® Systemaufbau	214	Schließsystem	235
K		... für Datenmobil	149	Schnellkupplung Druckluft	212
Kabelaufroller	122	Montagewerkbank	58	Schrägablage (CONNECT® Grund-/Schwenkrahmen)	216
Kabelhalter	236	Muldeneinsatz	221	Schrägheken	236
Kastenwerkbank		Muldenplatte		Schraubendreherhalter	237
... Serie E (90 % Teilauszug)	32	... für Schwerlastschränke	174	Schraubenschlüsselhalter	237
... Serie V (100 % Vollauszug)	12	... für Werkbänke, Schubladenschränke, etc.	221	Schraubsicherungselement	212
... Serie VH (Holzfront)	38	Muldensteckwand	230	Schraubstock	240
... Serie VS (Schwerlastausführung)	44	Müllbeutelhalter	239	Schraubstockblock	123
... Serie VX (extra breite Schubladen)	52	N		Schraubstock-Unterlage	241
Kipplade	249	Niveaueingleich	232	Schreibplatte (Schubladenschrank)	231
Klapp-Lift	241	Not-Aus-Taste	212	Schubladen	
Kleinteilekästen		O		... für modulares Schranksystem	179
... für Schwerlastschränke	174	Ordnerhalter DIN A4	217	... für Schwerlastschränke	174
... für Werkbänke, Schubladenschränke, etc.	221	P		Schubladeneinteilungsmaterial	
Kombiprogramm (Bauteile)	116	Packstation	215	... für Schwerlastschränke	174
Kombiwerkbank		Papierabroller	229	... für Werkbänke, Schubladenschränke, etc.	220
... Serie E	104	Parallel-Schraubstock	241	Schubladenschrank	156
... Serie V	84	Pendeltüre	165	Schukosteckdose	212
... Serie VH	112	Piktogramme	8	Schütz	212
Kunststoffschichtplatte (KSP)	127	Plattenkantenschutz	233	Schwenkrahmen	216
L		Polklemme	212	Schwerlastschrank	166
Lagersichtkastenhalter	237	Prismenhalter	230	Schwerlastwerkbank	44
Längsteiler	223	Q		Seitenbankhaken	249
Leuchten LED	211	Querteiler	223	Sicherungsautomat	212
LIFT Arbeitstische und Werkbänke	78	R		Sichtkartenhalter	
Lochwand	183	Rahmenaufsatz	232	... für CONNECT® Systemaufbau	217
M		Rechteckbankhaken	249	... für CONNECT® Vario Mobil	189
Magnethalter	236	Rohrhalter	236	Sichtlagerkästen	237
Maschinenhalter	236	Rollcontainer	140	Sideboard	171
Material- und Warenausgabetheke	164	Rundhalter	236	Sockelerhöhung	124
Media-Box	233	Rundstahlbankhaken	251	Sockelschrank	116
Medienschrank	123	S		Stahlbankhaken	251
Mittelstütze		Sägenhalter	236	Stapler-/Hubwagensockel	231
... für CONNECT® Systemaufbau	210	Scherblech	80	Steckspannbacken	257
... für CONNECT® Systemwand	219	Schiebegriff (CONNECT® Systemwand)	219	Stühle	241
Mobile Datenerfassung (MDE)	148	Schlauchaufroller	122	Stützbügel	215

Überzeugende Qualität für ein langes Arbeitsleben!

Bezeichnung ab Seite

Systemaufbau CONNECT®	
... für LIFT Arbeitstische und Werkbänke	81
... für Montagewerkbänke	63
... für Werkbänke, Schubladenschränke, etc.	208
Systempaneel	
... für CONNECT® Systemaufbau	214
... für CONNECT® Systemwand	219
... für Werkbänke, Schubladenschränke, etc.	229
Systemwand CONNECT®	218

T

Thekenanlage	164
Thekenklappe	165
Thekenschrank	165
Tischklammer	240
TÜV GS-Zeichen	6

U

Universalplatte (UBP)	127
Universalwerkbank	254
Unterbauschränk für Hobelbank	249

V

Vario Mobil CONNECT®	184
Verbindungssteg und -beschlag (CONNECT® Systemwand)	219
Vertikalauszugschrank	182
Verzinkte Stahlblechplatte (ZBP)	127
VK-Stahlrohrfüße	228

W

Werkstattwagen	144
Werkzeughalter	236
Werkzeughaltersortimente	238
Werkzeugklemme	236
Werkzeugpaneel	231

Z

Zangenhalter	236
Zangenschlüssel	
... für Hobelbänke	249
... für Universalwerkbenke	257
Zeichnungshalter Gruppenwerkbenke	130
Zentralschließung	235
Zweitschließung	235

Impressum

Herausgeber:

Anton Kessel GmbH
Altheimer Straße 1
D-88515 Andelfingen
Tel. +49 (0) 7371/9303-0
Fax +49 (0) 7371/8990
info@anke-werkbaenke.com
www.die-werkbank.com



Gestaltung und Produktion:

creativ - Frey Werbung GmbH
www.creativ-werbung.com

im Oktober 2021

Katalogbedingungen

1. Mit dem Erscheinen dieses Katalogs verliert der bisherige ANKE Katalog seine Gültigkeit - gleich ob als Druckwerk oder in elektronischer Anzeigeform. Gültig ab 01.10.2021 bis auf Widerruf oder Neuerscheinung.
2. Dieser Katalog dient ausschließlich der gewerblichen Verwendung.
3. Ein Nachdruck - auch auszugsweise - ist nur mit schriftlicher Genehmigung des Herausgebers gestattet.
4. Abbildungen können von der Originalware abweichen. Werkzeuge/Dekorationen sind nicht im Lieferumfang enthalten.
5. Technische Änderungen behalten wir uns ohne vorherige Benachrichtigung vor.
6. Die Haftung für Druckfehler sowie fehlerhafte technische Angaben und Abbildungen wird ausgeschlossen.
7. Aus drucktechnischen Gründen können die Farben im Katalog vom Originalfarbton der Produkte abweichen.
8. Für alle Bestellungen und Lieferungen gelten unsere allgemeinen Geschäftsbedingungen. Die gültige Fassung der AGB kann unter www.die-werkbank.com abgerufen werden.

Überzeugende Qualität!

Profi-
Hobelbänke

Qualitäts-
werkzeuge

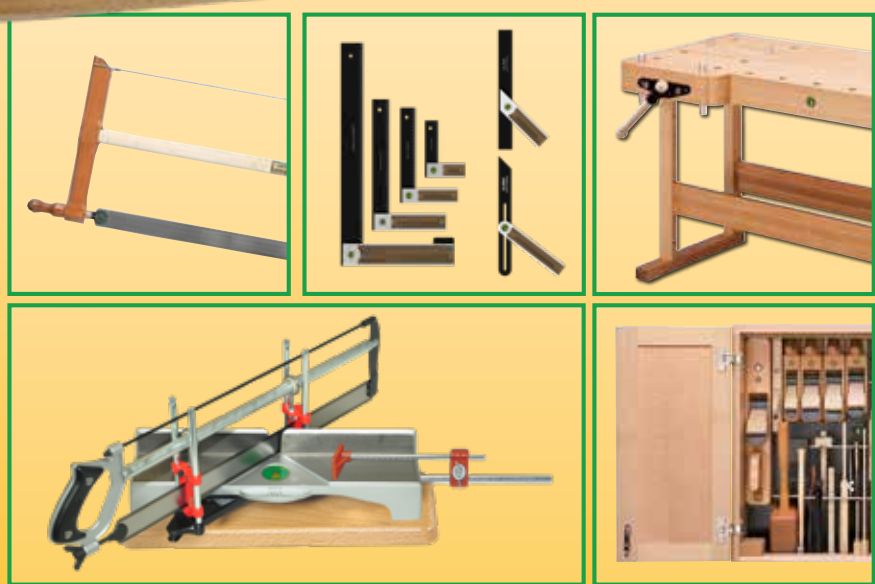

Hobelbänke und Holzhandwerkzeuge
für den Profi-Schreiner

www.ulmia.de

Bitte beachten Sie auch die hochwertigen Angebote an Hobelbänken und Holzhandwerkzeugen der Firma ULMIA – ein Unternehmen der ANTON KESSEL GmbH



ANKE[®]
Werkbänke





**Der ANKE
Brennstempel –
Synonym für
geprüfte
Qualität**

Vom runden
Baumstamm bis zur
fertigen Werkbankplatte,
von der Stahlblechplatte
zum fertigen Schrank –

**Alles aus einer Hand -
alles im eigenen
Haus.**

Gestalten Sie mit uns Ihren Arbeitsplatz

Zugeschnitten auf:

- Ihre zu verrichtende Arbeit
- Ihre Körpergröße
- Ihren Platzbedarf
- räumliche Gegebenheiten

